

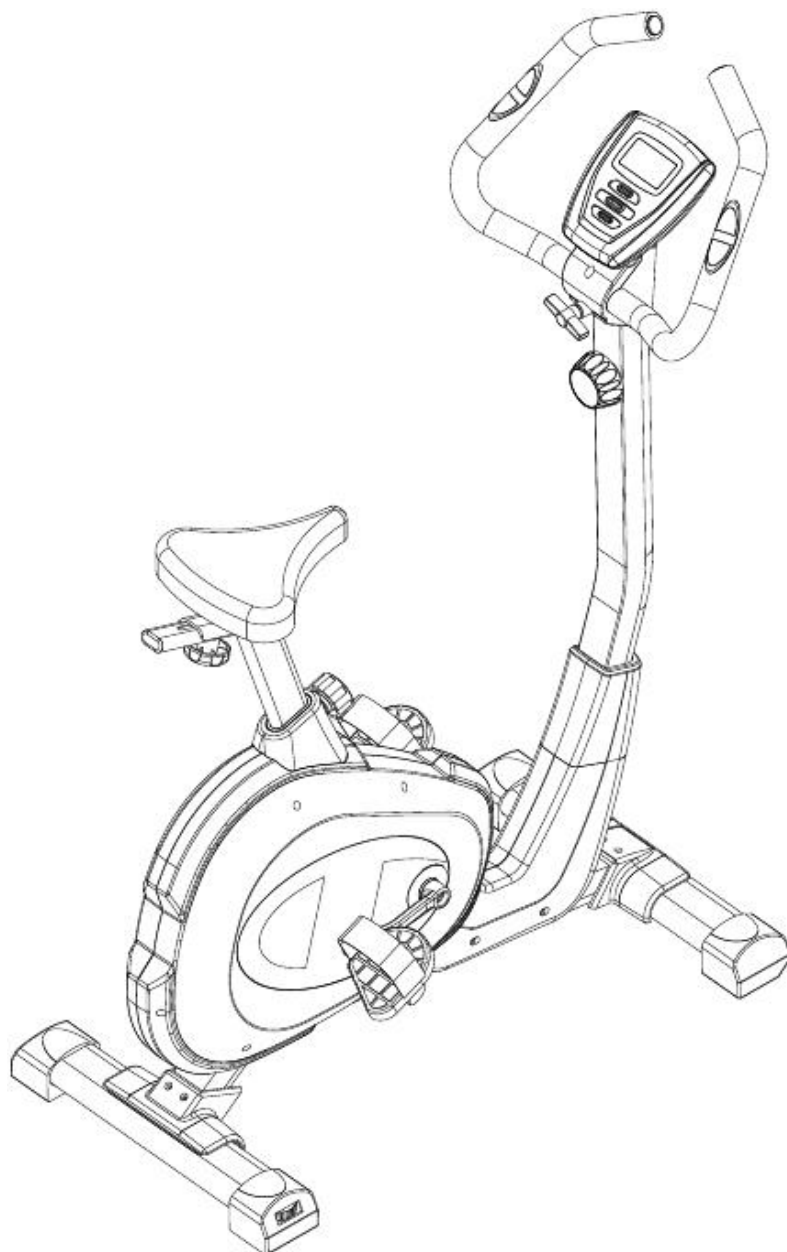

UŽIVATELSKÝ MANUÁL – CZ

IN 11188 Magnetický rotoped inSPORTline Klegan



OBSAH

BEZPEČNOSTNÍ POKYNY.....	3
OBSAH BALENÍ	5
SPOJOVACÍ MATERIÁL	6
NÁKRES (MONTÁŽNÍ).....	7
NÁKRES (DETAILNÍ)	8
SEZNAM DÍLŮ.....	9
MONTÁŽNÍ POKYNY	11
OVLÁDÁNÍ POČÍTAČE	15
POKYNY KE CVIČENÍ	16
ZÁRUČNÍ PODMÍNKY, REKLAMACE	18

UPOZORNĚNÍ: Před zahájením vytrvalostního cvičení na tomto přístroji se poradte s lékařem. Při cvičení se nepřetěžujte a uzpůsobte tréninkový program svému zdravotnímu stavu. Na základě výsledků naměřených počítačem nelze vyhodnocovat zdravotní stav uživatele.

DŮLEŽITÉ: Před použitím přístroje si přečtěte všechny pokyny uvedené v manuálu. Manuál si uschovejte pro případ další potřeby. Obrázky v manuálu jsou pouze ilustrační a mohou se mírně lišit od zakoupeného modelu.

UPOZORNĚNÍ: Hmotnost uživatele by neměla překročit 130 kg.

BEZPEČNOSTNÍ POKYNY

Děkujeme vám za zakoupení tohoto produktu. Ačkoliv se snažíme o dosažení nejlepší možné kvality našich výrobků, může při dodání přístroje některý z dílů chybět nebo být poškozen. V tomto případě nás kontaktujte a my se pokusíme problém vyřešit.

Tento přístroj je navržen pouze pro domácí použití. Dojde-li k poškození přístroje při používání ve fitness centrech či posilovnách, nelze nárokovat záruku.

Přístroj je navržen tak, aby bylo jeho používání bezpečné. Při cvičení na jakémkoliv přístroji je ovšem nezbytné, aby byly dodržovány bezpečnostní pokyny. Před zahájením montáže a cvičení si řádně přečtěte celý manuál. Dodržujte následující **bezpečnostní pokyny**:

1. Před prvním použitím přístroje si přečtěte všechny pokyny uvedené v tomto manuálu.
2. Používejte přístroj pouze tak, jak je popsáno v manuálu.
3. Před cvičením zkontrolujte, zda jsou řádně přitaženy všechny díly, případně je dotáhněte.
4. Nedávejte ruce do blízkosti pohyblivých částí přístroje.
5. V blízkosti přístroje by se neměly pohybovat děti ani domácí zvířata. Nikdy nenechávejte děti v blízkosti přístroje bez dozoru.
6. Před cvičením na trenažéru vždy provádějte zahřívací cviky.
7. Před každým použitím stroje zkontrolujte, zda jsou všechny spoje řádně zabezpečeny.
8. Na přístroji může současně cvičit maximálně jedna osoba.
9. Přestaňte okamžitě cvičit, pociťujete-li závrať, nevolnost, bolest v oblasti hrudníku nebo jakékoliv jiné tělesné potíže a poradte se s lékařem.
10. Přístroj umístěte na čistý, rovný povrch. Nepoužívejte jej ve venkovním prostředí nebo v blízkosti vody.
11. Ke cvičení používejte vhodné sportovní oblečení. Nenoste příliš volné oblečení, které by se mohlo zachytit o přístroj. Ke cvičení na přístroji používejte sportovní obuv.
12. V blízkosti přístroje se nesmí nacházet žádné ostré předměty.
13. Handicapované osoby mohou přístroj používat pouze pod vedením kvalifikovaného trenéra či lékaře.
14. Přístroj nepoužívejte, pokud je kterýkoliv z dílů poškozen nebo není plně funkční.
15. K výměně poškozených či opotřebovaných dílů používejte vždy originální náhradní díly.
16. K čištění nepoužívejte rozpouštědla. Při montáži, opravě, údržbě či výměně dílů používejte vhodné nářadí.
17. Balících materiálů a nepotřebných dílů se zbavujte v souladu s ochranou životního prostředí – použijte kontejnery na tříděný odpad nebo zavezte odpad do sběrného dvora.
18. Při nastavení výšky sedla nevysunujte sedlovku z rámu více, než dovoluje hranice bezpečného vytažení označená nápisem „max“.
19. Údaje naměřené počítačem neslouží k vyhodnocení zdravotního stavu uživatele.
20. Z bezpečnostních důvodů zajistěte okolo celého přístroje volný prostor o velikosti alespoň 0,6 metru.

21. VAROVÁNÍ! Systém pro monitorování tepové frekvence nemusí být přesný. Přetěžování při tréninku může zavinit vážné zranění nebo smrt. Pokud pociťujete nevolnost, okamžitě ukončete cvičení!

VAROVÁNÍ: Před zahájením jakéhokoliv cvičebního programu se poraďte s lékařem. Posouzení lékaře je obzvláště důležité v případě, že trpíte zdravotními potížemi. Prodejce nenesе žádnou zodpovědnost za případná zranění či škody na majetku zapříčiněná používáním přístroje.









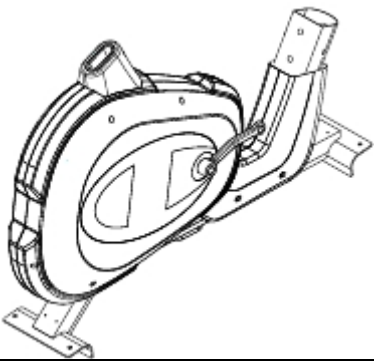

ÚDRŽBA

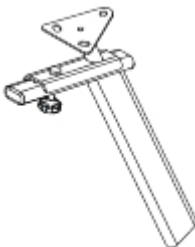
Pro zajištění bezchybného chodu přístroje je potřeba provádět pravidelné kontroly, zda jsou všechny díly v pořádku a spojovací materiál řádně dotažen. Poškozené díly je třeba okamžitě vyměnit. Přístroj lze opět používat až poté, co je řádně opraven.

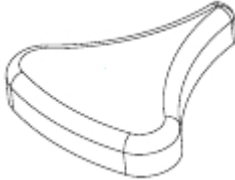



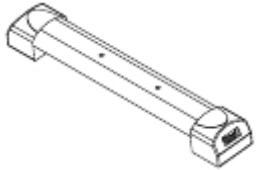
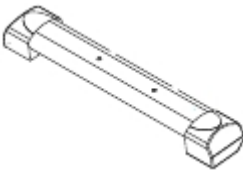



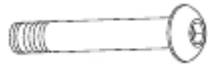

DŮLEŽITÉ INFORMACE

- a. Tento přístroj byl testován a splňuje požadavky norem **EN 957-1/A1** a **EN 957-5** třídy **HC** (přístroj je určen pro domácí použití). Maximální hmotnost uživatele je 130 kg.
- b. Je důležité, aby byly rodiče zodpovědní a nenechávali děti si s přístrojem hrát. Může totiž dojít k situaci, že bude přístroj používán nesprávným způsobem.
- c. Než dovolíte dítěti přístroj používat, zvažte důkladně jeho psychický a tělesný stav. Vysvětlete dětem, jak přístroj správně používat a zdůrazněte, že to není hračka.

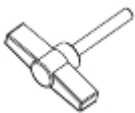
OBSAH BALENÍ

Označení	Název dílu	Počet kusů	Nákres	
1/15/17	Hlavní rám / boční kryt / klika	1set		
36/51/35	Řídítka / pěnový grip / snímač tepu	1set		
23/27/64/24	Sedlovka / držák sedla / podložka / ruční šroub	1set		
70/32/53	Přední sloupek / regulátor zátěže / šroub	1set		
28/41/46	Sedlo / podložky / matice	1set		
38	Krytka předního sloupku	1		
34/55	Počítač / šrouby	1set		
6/3	Krytka předního nosníku / krytka zadního nosníku	1set		
2/4	Zadní nosník / stavěcí nožka	1set		
5/7	Přední nosník / koncová krytka	1set		
18R/26L	Pravý / levý pedál	1set		
19	Jistící kolík	1		

SPOJOVACÍ MATERIÁL

Označení	Název dílu	Počet kusů	Nákres	
40	Šroub M8x55	4		
41	Plochá podložka	4		
50	Křížový šroub M4x15	6		
31/33	Krytka řídítek	1set		
29	Křídlový šroub	1		
30	Distanční váleček	1		
48	Křížový šroub M4x20	2		
52	Plochá podložka 10x5	2		
	Imbusový klíč + křížový šroubovák	1		
	Maticový klíč	1		

NÁKRES (MONTÁŽNÍ)

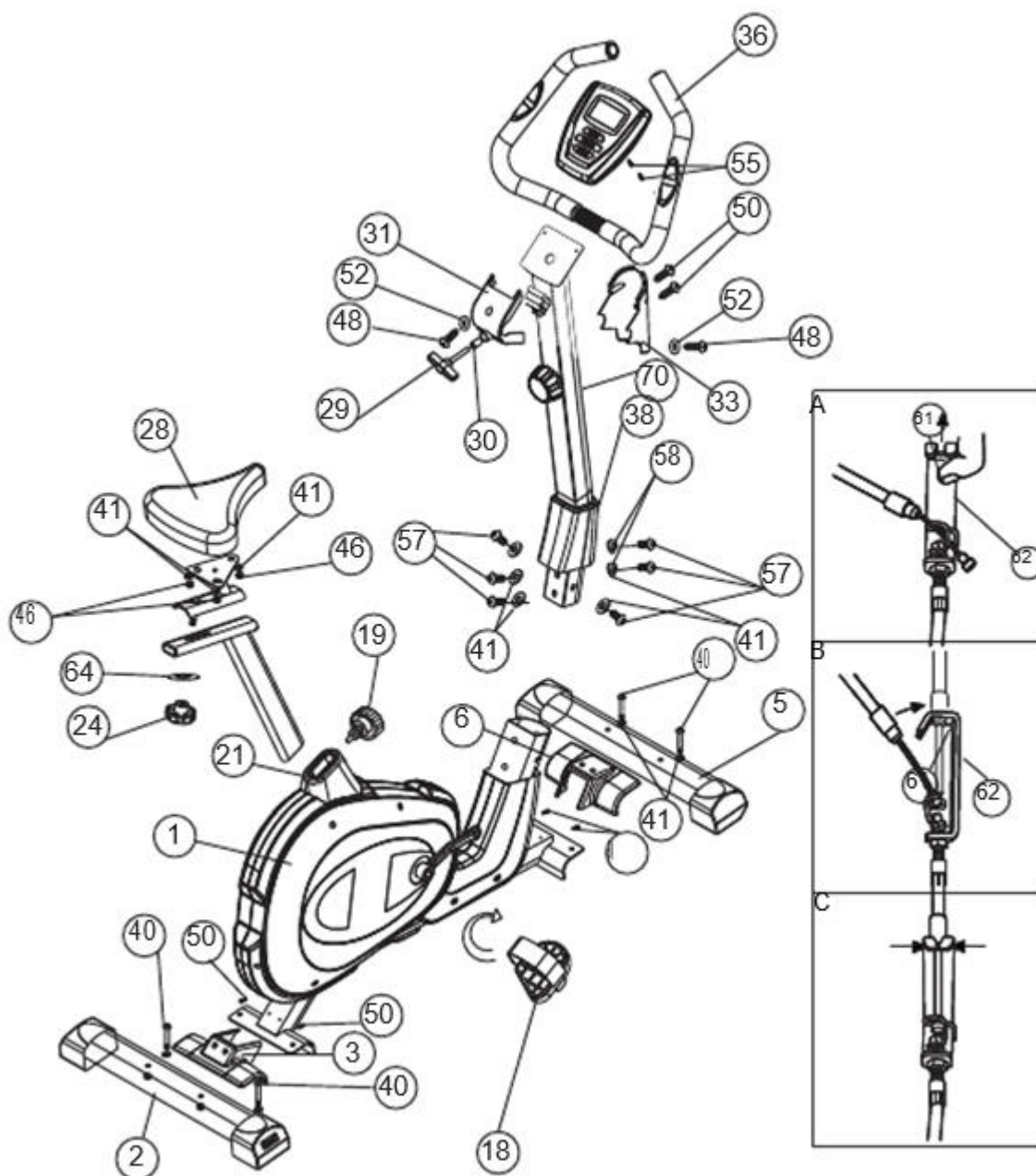

NÁKRES (DETAILNÍ)

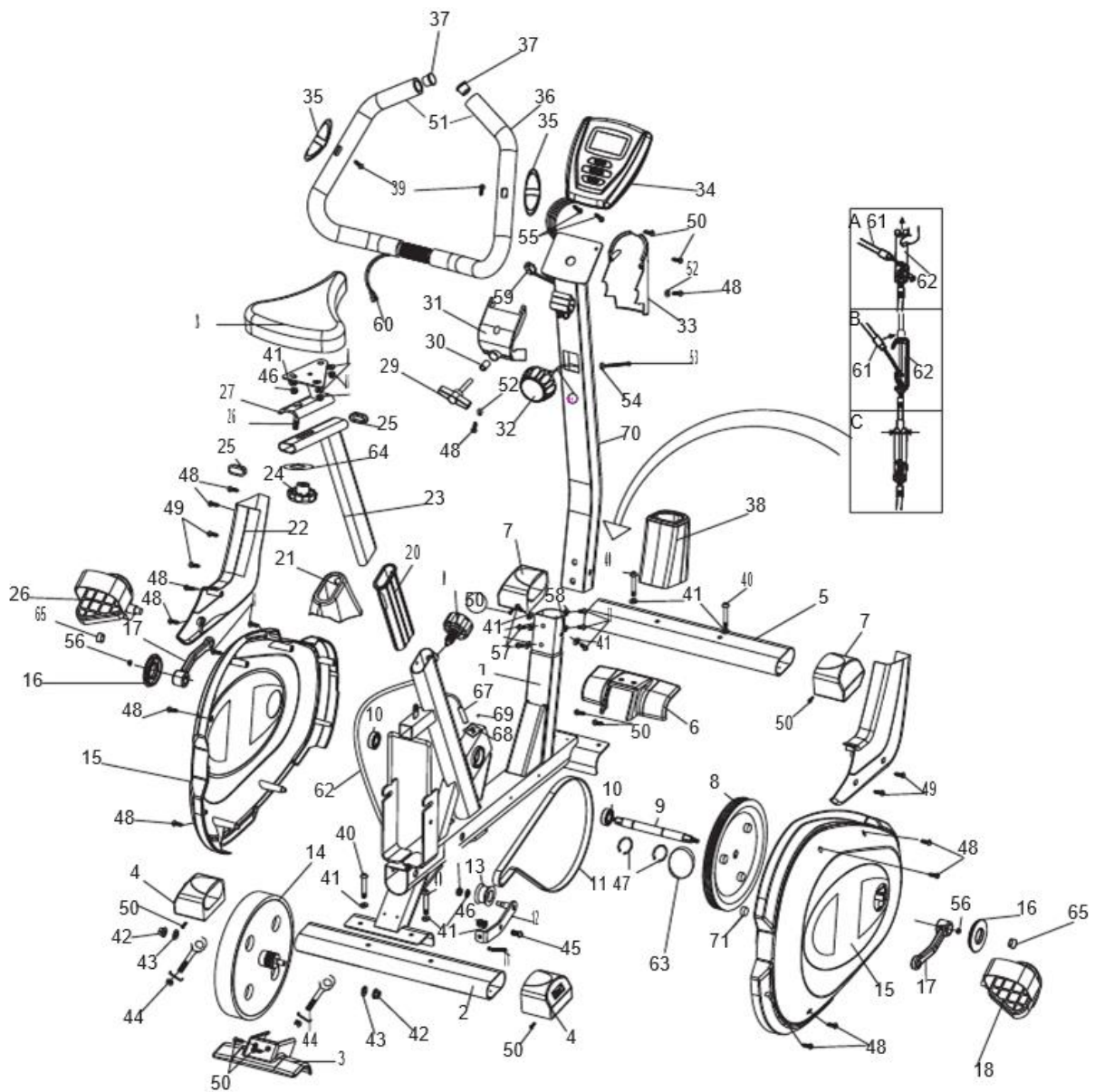

SEZNAM DÍLŮ

NO.	DESCRIPTION	QTY
1	Hlavní rám	1
2	Zadní nosník	1
3	Krytka zadního nosníku	1
4	Stavěcí nožka zadního nosníku	2
5	Přední nosník	1
6	Krytka předního nosníku	1
7	Koncová krytka předního nosníku	1set
8	Hnací kolo	1
9	Středová osa	1
10	Ložisko	2
11	Řemen	1
12	Ramínko vodící kladky	1
13	Vodící kladka	1
14	Zátěžové kolo	1
15	Boční kryt hlavního rámu (R-pravý / L-levý)	1set
16	Kroužek kolem kliky	2
17	Klika (R-pravá / L-levá)	1set
18	Pravý pedál	1
19	Jistící kolík	1
20	Vodící vložka	1
21	Krytka sedlovky	1
22	Přední kryt hlavního rámu (R-pravý / L-levý)	1set
23	Sedlovka	1
24	Ruční šroub	1
25	Koncovka sedlovky	2
26	Levý pedál	1
27	Držák sedla	1
28	Sedlo	1
29	Křídlový šroub	1
30	Distanční váleček	1
31	Krytka řídítek (zadní)	1
32	Regulátor zátěže	1

33	Krytka řídítek (přední)	1
34	Počítač	1
35	Snímač tepu	2
36	Řídítka	1
37	Koncová krytka řídítek	2
38	Krytka předního sloupku	1
39	Šroub tepového snímače	2
40	Šroub M8X55	4
41	Plochá podložka 18/8.5X1.5	10
42	Matice s nákrůžkem	2
43	Plochá podložka 20/10X2	2
44	Napínací šroub M6x36	2
45	Šroub ramínka vodící kladky	1
46	Samojistící matice	2
47	Segerova podložka	2
48	Křížový šroub M4X20	14
49	Šroub M4X20	4
50	Křížový šroub M4X15	10
51	Pěnová rukojeť	2
52	Plochá podložka 10/5	2
53	Šroub regulátoru zátěže	1
54	Podložka pro šroub regulátoru zátěže	1
55	Šroub	2
56	Matice s nákrůžkem	2
57	Šroub M8X15	6
58	Prohnutá podložka 20/8.5X1.5	2
59	Propojovací kabel	1
60	Kabel tepových snímačů	1
61	Lanko regulátoru zátěže	1
62	Napínací lanko	1
63	Prohnutá podložka	1
64	Plochá podložka 22/8.5X1.5	1
65	Středová krytka kliky	2
66	Pružina	1
67	Senzor rychlosti + kabel	1

68	Držák senzoru rychlosti	1
69	Šroub	2
70	Přední sloupek	1
71	Magnet	1

MONTÁŽNÍ POKYNY

Všeobecné informace: Vymějte obsah balení a rozložte přehledně všechny dodané díly na podlahu. Montáž rotopedu není náročná. Budete-li postupovat podle následujících pokynů, neměla by montáž trvat déle než 15-20 minut.

KROK 1: MONTÁŽ NOSNÍKŮ

Připevněte k hlavnímu rámu (1) zadní nosník (2) pomocí 2 plochých podložek (41) a 2 šroubů (40).

Připevněte k hlavnímu rámu (1) přední nosník (5) pomocí 2 plochých podložek (41) a 2 šroubů (40).

Provedte montáž krytky předního nosníku (6) pomocí 2 křížových šroubů (50).

Provedte montáž krytky zadního nosníku (3) pomocí 2 křížových šroubů (50).

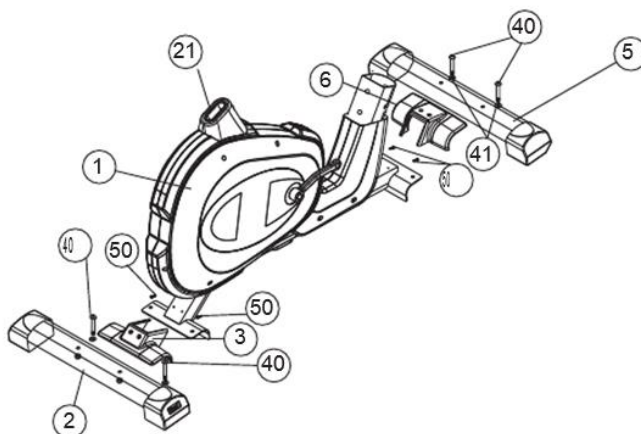

KROK 2: MONTÁŽ SEDLA A SEDLOVKY

Odšroubujte ze spodní strany sedla (28) samojistící matice (46) a ploché podložky (41). Připevněte sedlo (28) k držáku (27) pomocí demontovaných matic (46) a podložek (41).

Odšroubujte ze spodní strany držáku sedla (27) ruční šroub M10 (24) a plochou podložku (64). Připevněte držák sedla (27) k sedlovce (23) pomocí demontovaného ručního šroubu (24) a podložky (64).

Zasuňte sedlovku (23) do hlavního rámu (1) a zafixujte ji ve vyhovující poloze pomocí jistícího kolíku (19).

POZNÁMKA: Nevytahujte sedlovku z rámu více, než umožňuje hranice maximálního vytažení „MAX“.

Připevněte ke klikám pedály (18R/18L). Pravý pedál R musí být našroubován na pravou kliku (po usednutí na rotoped bude pravá klika u pravé nohy) ve směru hodinových ručiček. Levý pedál L se šroubuje na levou kliku v protisměru hodinových ručiček.

Připevněte k pedálům řemínky.

POZNÁMKA: Délka řemínku je nastavitelná ve 4 stupních. Nastavte délku řemínku tak, aby odpovídala velikosti vašeho chodidla/boty.

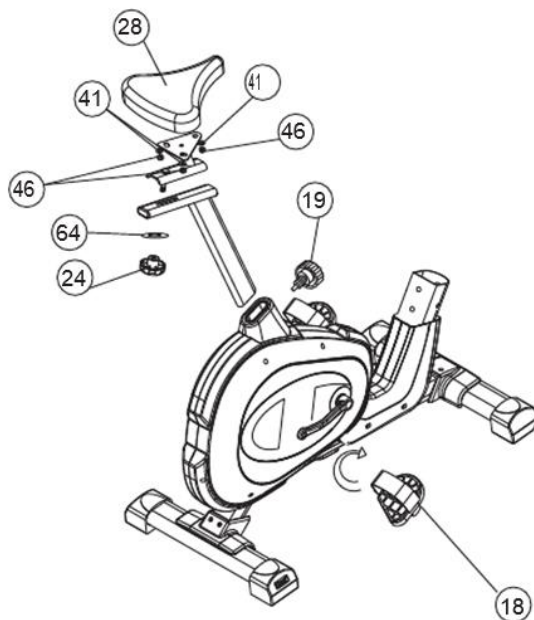

KROK 3: MONTÁŽ PŘEDNÍHO SLOUPKU

Odšroubujte z hlavního rámu (1) 4 imbusové šrouby (57), 2 prohnuté podložky (58) a 2 ploché podložky (41).

Propojte senzorický kabel vycházející z hlavního rámu s propojovacím kabelem (59) vycházejícím z předního sloupku (70).

Připojte k sobě lanko regulátoru zátěže (61) a napínací lanko (62) – viz obrázek A, B, C. Nasaďte přední sloupek (70) spolu s krytkou (38) na hlavní rám (1) a upevněte jej pomocí 4 imbusových šroubů (57), 2 prohnutých podložek (58) a plochých podložek (41). POZNÁMKA: Spojovací materiál utáhněte nejdříve pouze ručně. Až po našroubování všech šroubů dotáhněte postupně jednotlivé šrouby pomocí klíče.

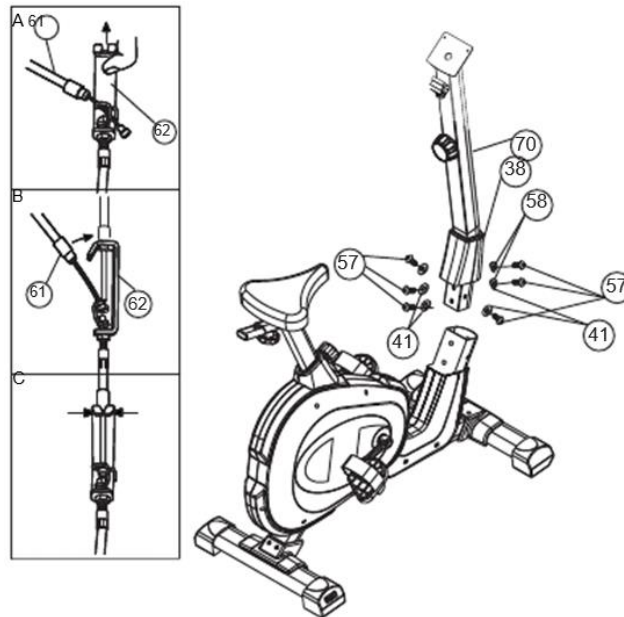

KROK 4: MONTÁŽ ŘÍDÍTEK A OVLÁDACÍHO PANELU

Přípevněte řídítka (36) s tepovými snímači (36) a pěnovými gripy (51) k přednímu sloupku (70) pomocí přední krytky (31), distančního válečku (30) a křídlového šroubu (29).

Přípevněte k přednímu sloupku (70) zadní krytku řídicích (33) pomocí křížových šroubů (50), křížového šroubu (48) a ploché podložky (52).

Odšroubujte 2 šrouby (55) ze zadní strany počítače (34). Zapojte propojovací kabel (59) do zdířky v počítači (34). Přišroubujte počítač k přednímu sloupku (70) pomocí 2 demontovaných šroubů (55). Připojte k počítači (34) kabel tepových snímačů.

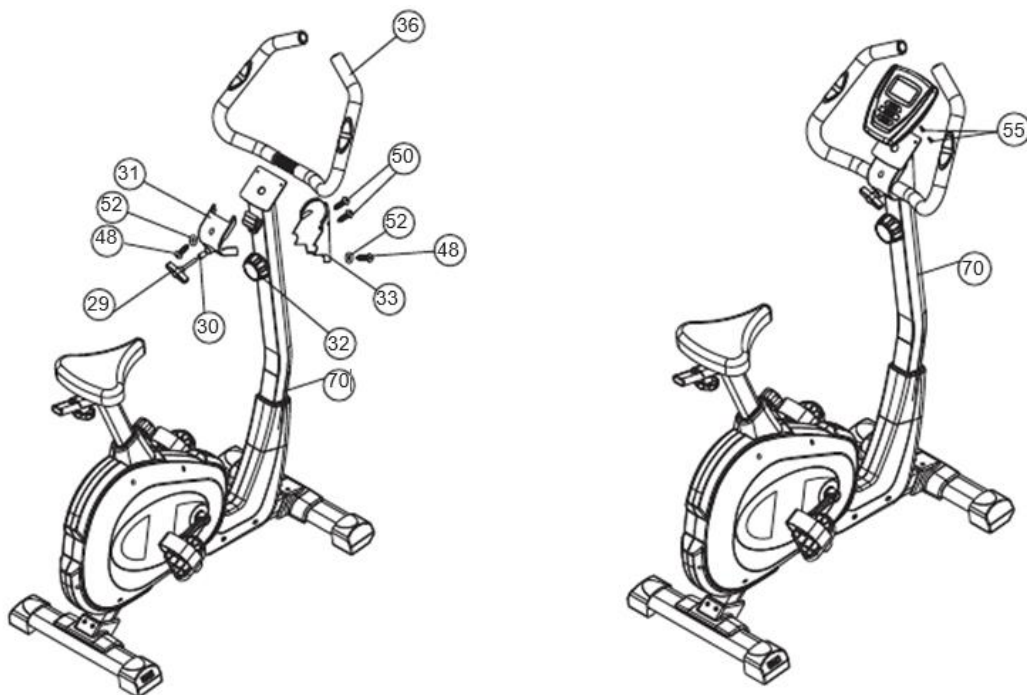

OVLÁDÁNÍ POČÍTAČE



Funkce:

FUNKCE	ZKRATKA	ROZSAH	FUNKCE	ZKRATKA	ROZSAH
TIME (ČAS)	TIME	00:00-99:00	ODOMETER * Pouze některé modely	ODO	0.0-999.9 km/ml
SPEED (RYCHLOST)	SPEED	0.0-99.9 km/h	PULSE * Pouze některé modely	PULSE	40-240 BPM (tepů za minutu)
DISTANCE (VZDÁLENOST)	DIST	0.00-999.9 km	CALORIES	CAL	0-9999 KCAL

TLAČÍTKA

MODE: Tlačítko pro výběr požadované funkce.

PAUSE: Tlačítko sloužící k pozastavení či opětovné spuštění aktuální funkce. (V případě, že je tímto tlačítkem vybaven váš model přístroje).

SET: Tlačítko sloužící k nastavení hodnoty parametrů: TIME (ČAS), DIST (VZDÁLENOST), CAL (KALORIE), PULSE (TEPOVÁ FREKVENCE). Parametry SPEED (RYCHLOST) a ODO (ODOMETR) nejsou nastavitelné.

RESET: Stisknutím tohoto tlačítka dojde ke smazání aktuální nastavené hodnoty parametru. Přidržením tohoto tlačítka po dobu 3 vteřin resetujete všechny parametry – nastavíte všechny parametry na jejich výchozí hodnotu.

OVLÁDÁNÍ

1. Auto ON/OFF (Automatické vypnutí/zapnutí)

- Počítač se zapne při stisknutí jakéhokoliv tlačítka nebo sešlápnutí pedálu.
- Počítač se automaticky vypne, jestliže nedojde 4 minuty ke stisknutí žádného tlačítka ani sešlápnutí pedálu.

2. Reset

Počítač se resetuje (parametry se vynulují) při výměně baterií nebo přidržení tlačítka MODE na dobu alespoň 3 vteřin.

3. Nastavení hodnoty parametrů – TIME (ČAS), DIST (VZDÁLENOST), ODO (ODOMETR), PULSE (TEPOVÁ FREKVENCE), CAL (MNOŽSTVÍ SPOTŘEBOVANÝCH KALORIÍ)

Pomocí tlačítka MODE zvolte parametr, který chcete nastavit. Zvolený parametr se rozbliká.

Stiskněte opět tlačítka MODE, jestliže přestane parametr blikat.

Nastavte požadovanou hodnotu pomocí tlačítka SET.

Po sešlápnutí pedálu se začne nastavený parametr odpočítávat.

Po odpočítání nastaveného parametru dojde ke 4-vteřinové zvukové signalizaci označující konec cvičení. Zvukovou signalizaci můžete vypnout stisknutím jakéhokoliv tlačítka. Jestliže není nastavena hodnota žádného z parametrů, bude se hodnota všech parametrů přičítat.

4. FUNKCE

TIME: Tato funkce slouží k zobrazení délky cvičení, zvolíte ji pomocí tlačítka MODE.

SPEED: Zobrazení aktuální rychlosti, funkci zvolíte pomocí tlačítka MODE.

DIST: Zobrazení vzdálenosti překonané během tréninku. Funkci zvolíte pomocí tlačítka MODE.

ODO: Pomocí tlačítka MODE zvolte funkci ODO, na displeji se zobrazí celková vzdálenost. *Funkce je dostupná pouze u vybraných modelů.

PULSE: Pomocí tlačítka MODE zvolte funkci PULSE – na displeji se bude zobrazovat aktuální tepová frekvence (jednotka: tepy/min). Při přesné měření tepové frekvence je důležité mít umístěny ruce na snímačích tepové frekvence po dobu alespoň 30 vteřin. *Funkce je dostupná pouze u vybraných modelů.

CAL: Pomocí tlačítka MODE zvolte funkci CAL – na displeji se bude měřit množství kalorií spotřebovaných při cvičení.

SCAN: Počítač bude automaticky přepínat mezi jednotlivými funkcemi v tomto pořadí:

TIME-SPEED-DIST-CAL-*ODO-*PULSE / TIME-SPEED-DIST-*ODO-*PULSE-CAL

BATERIE

Pro provoz počítače jsou potřeba 2 baterie. Jestliže jsou zobrazované údaje špatně viditelné, vyměňte baterie.

POKYNY KE CVIČENÍ

GRAF TEPOVÉ FREKVENCE

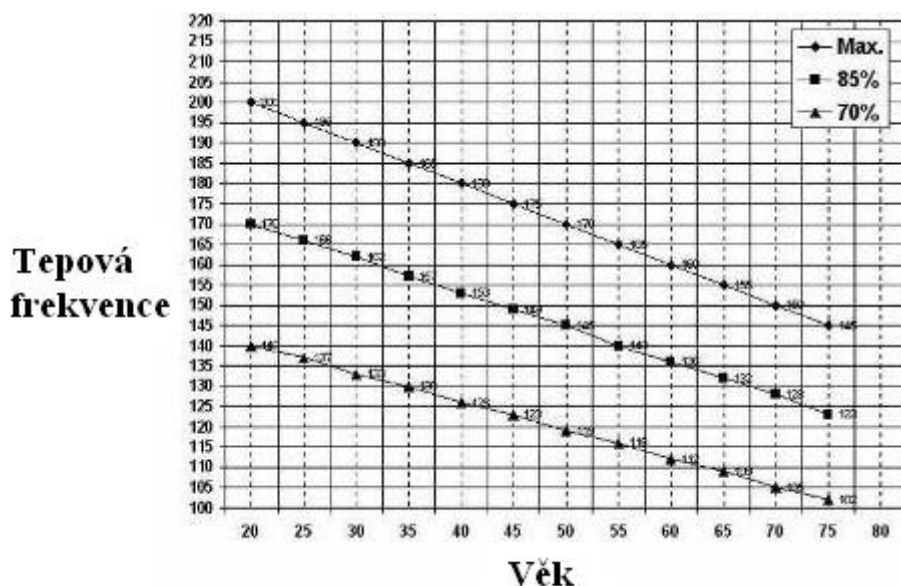







ZAHŘÍVACÍ CVIKY

Každý trénink by měl být zahájen cviky pro zahřátí organismu, poté by mělo následovat vlastní aerobní cvičení a nakonec byste měli provádět cviky pro zklidnění organismu. Doporučujeme cvičit dvakrát až třikrát týdně a mezi jednotlivými tréninky si dopřát den odpočinku. Po pár měsících můžete zvýšit četnost tréninků na čtyři až pět týdně.

Zahřívací fáze je nesmírně důležitá a měla by předcházet každému cvičení, protože organismus by se měl na následnou zátěž nejdříve připravit. Při této fázi dochází k zahřátí organismu, protažení svalů, rozpuštění krevního oběhu a k prokysličení svalů.

V závěrečné fázi tréninku tyto cviky opakujte pro zmírnění bolesti namáhaného svalstva.

<p>Sedněte si na podlahu a pokrčte nohy v kolenou tak, aby se vaše chodidla dotýkala. Snažte se tlačit chodidla co nejbližší k pánvi a opatrně tlačte kolena směrem dolů k podlaze. V krajní poloze setrvejte po dobu 15 vteřin.</p>	
<p>Protážení kolenních šlach</p> <p>Sedněte si a napněte pravou nohu. Chodidlo levé nohy přitáhněte k vnitřní straně stehna pravé nohy. Snažte se přitáhnout horní polovinu těla co nejbližší ke špičce pravého chodidla. V krajní poloze setrvejte po dobu 15 vteřin. Opakujte cvik na obě nohy.</p>	
<p>Kroužení hlavou</p> <p>Nakloňte hlavu směrem k pravému rameni, měli byste cítit protažení levé strany krku. Poté hlavu zakloňte, ústa nechte otevřená. Nakloňte hlavu směrem k levému rameni a nakonec hlavu předkloňte a snažte se ji přitáhnout k hrudníku.</p>	
<p>Střídaté zvedání ramen</p> <p>Zvedejte střídavě ramena a setrvejte vždy v krajní poloze alespoň 1 vteřinu.</p>	
<p>Protážení lýtky a Achillovy šlachy</p> <p>Opřete se o zeď, pravou nohu přisuňte blíže ke stěně a levou posuňte směrem dozadu, ramena směřují dopředu. Propněte levou nohu a nezvedejte patu ze země. Pokrčte pravou nohu a snažte se přitáhnout pánev směrem ke zdi. Setrvejte v krajní poloze po dobu alespoň 15 vteřin. Poté protáhněte stejným způsobem pravou nohu.</p>	

<p>Přitažení k palcům</p> <p>Pomalu se předkloňte, pozvolna spouštějte záda a ramena směrem dolů. V krajní poloze setrvejte po dobu alespoň 15 vteřin.</p>	
<p>Protážení boční strany trupu</p> <p>Zvedněte ruce nad hlavu a následně se snažte dosáhnout co nejvýše pravou rukou. V krajní poloze setrvejte alespoň 1 vteřinu a poté protáhněte stejným způsobem levou stranu těla.</p>	

ZÁRUČNÍ PODMÍNKY, REKLAMACE

Všeobecná ustanovení a vymezení pojmů

Tyto záruční podmínky a reklamační řád upravují podmínky a rozsah záruky poskytované prodávajícím na zboží dodávané kupujícím, jakož i postup při vyřizování reklamačních nároků uplatněných kupujícím na dodané zboží. Záruční podmínky a reklamační řád se řídí příslušnými ustanoveními zákona č. 40/1964 Sb., Občanský zákoník, zákona č. 513/1991 Sb., Obchodní zákoník, a zákona č. 634/1992 Sb., Zákon o ochraně spotřebitele, ve znění pozdějších předpisů, a to i ve věcech těmito záručními podmínkami a reklamačním řádem nezmiňovaných.

Prodávajícím je společnost SEVEN SPORT s.r.o. se sídlem Bořivojova 35/878, 13000 Praha, I.Č. 26847264, zapsaná v obchodním rejstříku, vedeném Krajským soudem v Praze oddíl C, vložka 116888.

Vzhledem k platné právní úpravě se rozlišuje kupující, který je spotřebitelem a kupující, který spotřebitelem není.

„Kupující spotřebitel“ nebo jen „spotřebitel“ je osoba, která při uzavírání a plnění smlouvy nejedná v rámci své obchodní nebo jiné podnikatelské činnosti.

„Kupující, který není „spotřebitel“, je podnikatel, který nakupuje výrobky či užívá služby za účelem svého podnikání s těmito výrobky nebo službami. Tento kupující se řídí rámcovou kupní smlouvou a obchodními podmínkami v rozsahu, které se ho týkají a obchodním zákoníkem.

Tyto záruční podmínky a reklamační řád jsou nedílnou součástí každé kupní smlouvy uzavřené mezi prodávajícím a kupujícím. Záruční podmínky a reklamační řád jsou platné a závazné, pokud v kupní smlouvě či v dodatku v této smlouvě či jiné písemné dohodě nebude stranami dohodnuto jinak.

Záruční podmínky

Záruční doba

Prodávající poskytuje kupujícím záruku za jakost zboží v délce 24 měsíců, pokud ze záručního listu, faktury ke zboží, dodacího listu, příp. jiného dokladu ke zboží nevyplývá odlišná délka záruční doby poskytovaná prodávajícím. Zákonná délka záruky poskytovaná spotřebiteli není tímto dotčena.

Zárukou za jakost přejímá prodávající závazek, že dodané zboží bude po určitou dobu způsobilé pro použití k obvyklému, příp. smluvenému účelu a že si zachová obvyklé, příp. smluvené vlastnosti.

Záruční podmínky se nevztahují na závady vzniklé:

zaviněním uživatele tj. poškození výrobku neodbornou repasí, nesprávnou montáží, nedostatečným zasunutím sedlové tyče do rámu, nedostatečným utáhnutím pedálů v klikách a klik ke středové ose nesprávnou údržbou

mechanickým poškozením

opotřebením dílů při běžném používání (např. gumové a plastové části, pohyblivé mechanismy, atd.)

neodvratnou událostí, živelnou pohromou

neodbornými zásahy

nesprávným zacházením, či nevhodným umístěním, vlivem nízké nebo vysoké teploty, působením vody, neúměrným tlakem a nárazy, úmyslně pozměněným designem, tvarem nebo rozměry

Reklamační řád

Postup při reklamaci vady zboží

Kupující je povinen zboží, dodané prodávajícím prohlédnout co nejdříve po přechodu nebezpečí škody na zboží, resp. po jeho dodání. Prohlídku musí kupující provést tak, aby zjistil všechny vady, které je možné při přiměřené odborné prohlídce zjistit.

Při reklamaci zboží je kupující povinen na žádost prodávajícího prokázat nákup a oprávněnost reklamace fakturou nebo dodacím listem s uvedeným výrobním (sériovým) číslem, případně týmiž doklady bez sériového čísla. Neprokáže-li kupující oprávněnost reklamace těmito doklady, má prodávající právo reklamaci odmítnout.

Pokud kupující oznámí závadu, na kterou se nevztahuje záruka (např. nebyly splněny podmínky záruky, závada byla nahlášena omylem apod.), je prodávající oprávněn požadovat plnou úhradu nákladů, které vznikly v souvislosti s odstraňováním závady takto oznámené kupujícím. Kalkulace servisního zásahu bude v tomto případě vycházet z platného ceníku pracovních výkonů a nákladů na dopravu.

Pokud prodávající zjistí (testováním), že reklamovaný výrobek není vadný, považuje se reklamační za neoprávněnou. Proávající si vyhrazuje právo požadovat úhradu nákladu, které vznikly v souvislosti s neoprávněnou reklamací.

V případě, že kupující reklamuje vady zboží, na které se vztahuje záruka podle platných záručních podmínek prodávajícího, provede prodávající odstranění vady formou opravy, případně výměny vadného dílu nebo zařízení za bezvadné. Proávající je se souhlasem kupujícího oprávněn dodat výměnou za vadné zboží jiné zboží plně funkčně kompatibilní, ale minimálně stejných nebo lepších technických parametrů. Volba ohledně způsobu vyřízení reklamace dle tohoto odstavce náleží prodávajícímu.

Proávající vyřídí reklamaci nejpozději do 30 dnů od doručení vadného zboží, pokud nebude dohodnuta lhůta delší. Za den vyřízení se považuje den, kdy bylo opravené nebo vyměněné zboží předáno kupujícímu. Není-li prodávající s ohledem na charakter vady schopen vyřídit reklamaci v uvedené lhůtě, dohodne s kupujícím náhradní řešení. Pokud k takové dohodě nedojde, je prodávající povinen poskytnout kupujícímu finanční náhradu formou dobropisu.

**SEVEN SPORT s.r.o.**

Sídlo: Bořivojova 35/878, 130 00, Praha 3, ČR
Centrála: Dělnická 957, 749 01 Vítkov
Reklamační a servis: Čermenská 486, 749 01 Vítkov

IČO: 26847264
DIČ: CZ26847264
Telefon: +420 556 300 970
Mail: eshop@insportline.cz
reklamace@insportline.cz
servis@insportline.cz
Web: www.insportline.cz

SK**inSPORTline s.r.o.**

Centrála, reklamační, servis: Električná 6471, 911 01 Trenčín, SK

IČO: 36311723
DIČ: SK2020177082
Telefón: +421(0)326 526 701
Mail: objednavky@insportline.sk
reklamacie@insportline.sk
servis@insportline.sk
Web: www.insportline.sk

Datum prodeje:

Razítko a podpis prodejce: