

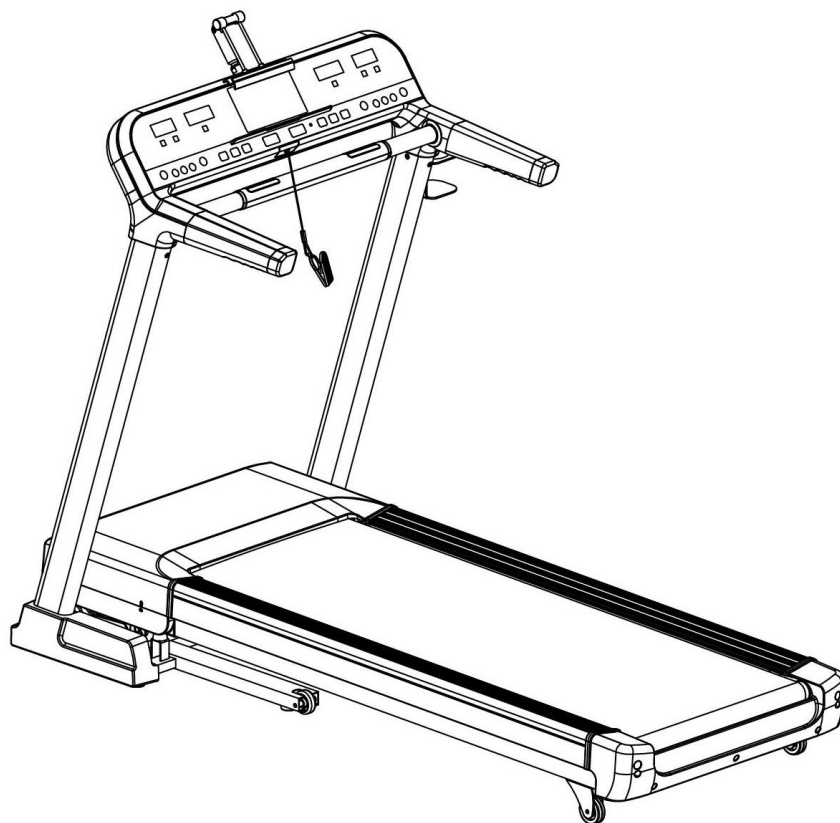

UŽIVATELSKÝ MANUÁL – CZ
IN 16529 Běžecký pás inSPORTline inCondi T70i II



OBSAH

BEZPEČNOSTNÍ PŘEDPISY	3
OBSAH BALENÍ	4
MONTÁŽNÍ NÁČINÍ.....	5
MONTÁŽNÍ KROKY	5
SKLOPENÍ ZAŘÍZENÍ	9
PŘEMÍSTĚNÍ ZAŘÍZENÍ	9
OVLÁDACÍ INSTRUKCE.....	10
POPIS DOMOVSKÉ STRÁNKY	11
POPIS IKON	12
POPIS FUNKCÍ	13
JEDNODUCHÉ PORUCHY A MOŽNÁ ŘEŠENÍ.....	30
PROTAHOVACÍ CVIKY.....	32
BEZPEČNÉ CVIČENÍ.....	33
ÚDRŽBA.....	33
ROZLOŽENÉ KRESBY	35
SEZNAM ČÁSTÍ	37
SKLADOVÁNÍ.....	40
DŮLEŽITÁ UPOZORNĚNÍ	40
OCHRANA ŽIVOTNÍHO PROSTŘEDÍ	41
ZÁRUČNÍ PODMÍNKY, REKLAMACE	41

BEZPEČNOSTNÍ PŘEDPISY

Děkujeme za zakoupení tohoto výrobku, který je konstruován tak, aby poskytl dlouhodobé a bezchybné použití. Před zahájením používání pásu si přečtěte přiložený manuál, který si ponechte pro budoucí nahlédnutí. Seznamte se se všemi předpisy ohledně bezpečného používání výrobku.

- Dodržujte veškeré zásady bezpečného používání pro minimalizaci rizika vzniku úrazu.
- Před zahájením cvičení se poraďte s lékařem. Je to zvláště důležité, pokud proděláváte léčbu, ovlivňující srdeční činnost, krevní tlak nebo hladinu cholesterolu.
- Věnujte pozornost signálům vlastního těla. Nesprávné cvičení může poškodit vaše zdraví. Pokud pociťujete nevolnost nebo jiné komplikace, okamžitě cvičení ukončete. Necvičte, pokud máte některý z uvedených symptomů: bolest, pnutí na hrudi, nepravidelný tep, dušnost, závrať, popř. jinou nevolnost. Vždy se ohledně zdravotních komplikací nejprve poraďte s lékařem.
- Dodržujte všechny předpisy ohledně elektřiny, abyste se vyhnuli zranění elektrickým proudem.
- Pravidelně kontrolujte případné poškození napájecího kabelu nebo jeho opotřebením. V případě poškození nebo opotřebením kabel ani zařízení nepoužívejte.
- Nedotýkejte se napájecího kabelu mokřýma rukama.
- Na kabel nešlapte a nesnažte se za něj tahat.
- Používejte pouze dodané kabely.
- Zařízení používejte pouze dle manuálu a pouze k určenému účelu.
- Ujistěte se, že napětí je správné a odpovídá uvedeným požadavkům.
- Poučte případné další uživatele o bezpečnostních zásadách.
- Pro vybalení a montáž přístroje je potřeba dvou dospělých lidí.
- Před montáží nebo manipulací musí být zařízení vypojeno z elektrického zdroje.
- Pás umístěte pouze na rovný a čistý povrch. Pro ochranu podlahy použijte podložku. Zachovejte bezpečnostní odstup min. 0,6 m od dalších objektů. Za zařízením zachovejte volný prostor o rozměrech alespoň 2x1 m.
- Chraňte před vlhkem a prachem.
- Před každým použitím zkontrolujte řádné dotažení šroubů a matic.
- Zařízení pravidelně kontrolujte co do poškození nebo opotřebením. Poškozené nebo opotřebené díly se musí nechat ihned vyměnit. Poškozené nebo opotřebované zařízení nikdy nepoužívejte.
- Brzdění je ovládáno skrze napájení pohonu běžeckého pásu.
- Nejedná se o terapeutický prostředek.
- Výrobek smí používat pouze dospělá osoba. Chraňte před dětmi a domácími zvířaty.
- Na cvičení se vhodně oblékněte a vezměte si vhodnou sportovní obuv. Neberte si příliš volný oděv, který se snadno zachytí.
- Žádný nastavitelný díl nesmí vyčnívat a omezovat pohyb uživatele.
- Neprovádějte neschválené modifikace výrobku.
- Při cvičení mějte rovná záda a příliš je neohýbejte.
- Pokud pociťte nevolnost, necvičte a odpočiňte si.
- Zařízení pro měření tepu může být ovlivněno mnoha faktory. Jeho výsledky nemají lékařský atest a slouží pouze k orientaci.

- Během zvedání nebo přenášení pásu buďte obzvláště opatrní a neporaňte si záda. Zvolte správnou techniku nebo požádejte další osobu o asistenci.
- Bezpečnostní klíč má zvýšit bezpečnost uživatele. Slouží pro zastavení pásu v případě nebezpečí. Pokud nebezpečí hrozí, chopte se madel oběma rukama a vstupte na neklouzavé plochy hlavního rámu. Tím dojde k vytržení bezpečnostního klíče a k aktivaci bezpečnostního systému.
- Pohyblivé části podrobujte týdenní údržbě. Pravidelně je kontrolujte a dotáhněte v případě potřeby. Kontrolujte jejich neporušenost.
- Zařízení není určeno dětem nebo lidem, jejich fyzické nebo mentální zdraví je omezeno. Výrobek taktéž není určen lidem s nedostatkem zkušeností. Takoví uživatelé by měli být pod dozorem zodpovědné dospělé osoby po celou dobu cvičení.
- Zařízení není hračkou a není určeno k dětským hrám.
- Zařízení musí být řádně uzemněno.
- **Max. hmotnost uživatele:** 125 kg
- **Kategorie:** HC (dle normy EN957) vhodné pro domácí použití.
- **VAROVÁNÍ:** Systém pro monitorování tepové frekvence nemusí být přesný. Přetěžování při tréninku může zavinit vážné zranění nebo smrt. Pokud pocítíte nevolnost, okamžitě ukončete cvičení!

OBSAH BALENÍ

POZNÁMKA: Před montáží prověřte kompletnost dílů.

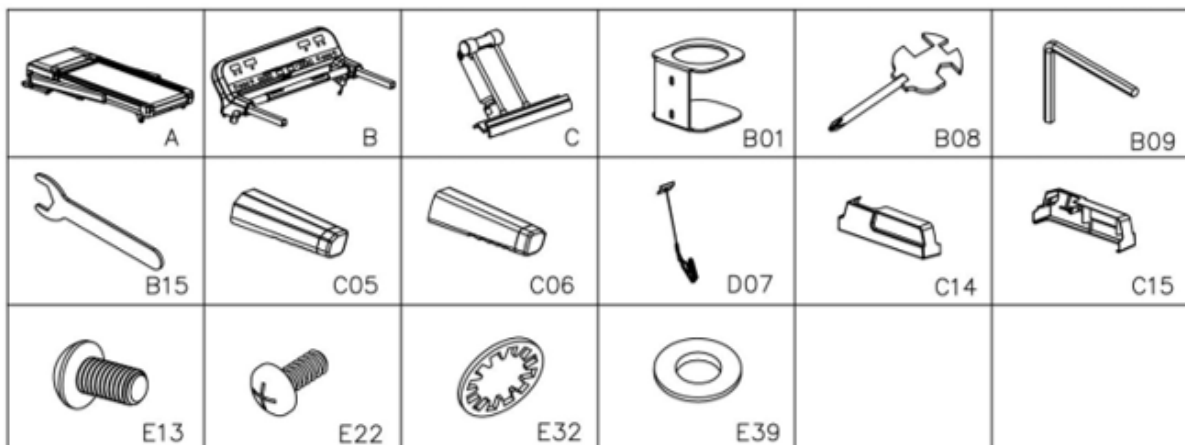

Č.	Název	Popis	Ks
A	Hlavní rám		1
B	Monitor		1
C	iPad držák	není u všech	1
B01	Držák lahve		1
B08	Křížový šroubovák		1
B09	5# Imbusový klíč	5 mm	1
B15	Klíč	19 mm	1
C05	Levé pěnové madlo		1
C06	Pravé pěnové madlo		1
D07	Sestava bezpečnostního klíče		1

C14	Levé spodní víko		1
C15	Pravé spodní víko		1
E13	Šroub	M8*15	10
E22	Šroub	M5*12	6
E32	Pojistná podložka	8	10
E39	Rovná podložka	Ø5* Ø13*1.0	4

MONTÁŽNÍ NÁČINÍ

Název	Popis	Ks
5# Klíč s vnitřním šestihranem	5 mm	1
Křížový šroubovák	S=13, 14, 15	1
Šroubovák	19 mm	1

VAROVÁNÍ: Zařízení můžete spustit teprve po kompletní montáži.

MONTÁŽNÍ KROKY

KROK 1

- Otevřete balení a položte hlavní rám A na podlahu.
- VAROVÁNÍ:** Bezpečnostní popruh (P) nenarušujte, dokud není zařízení plně ustaveno.

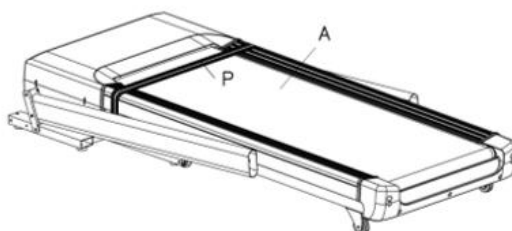

KROK 2

- Nejprve vzyčte sloupky A06 a A07.
- Připevněte sloupek A06 k hlavnímu rámu A šroubem E13 a podložkou E32 pomocí 5# imbusového klíče B09.
- Připevněte sloupek A07 k rámu dle postupu výše.
- VAROVÁNÍ:** Sloupky si podržte rukama, aby nespadly.

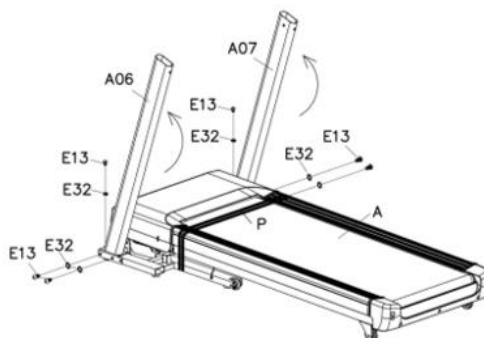

KROK 3

- Propojte kabel monitoru D03 s kabelem D04.
- Připevněte monitor B k pravému a levému sloupku A06/A07 pomocí šroubu E13 a podložky E32 za použití 5# imbusového klíče B09.
- **VAROVÁNÍ:** Před zajištěním prověřte správné zapojení kabelů.

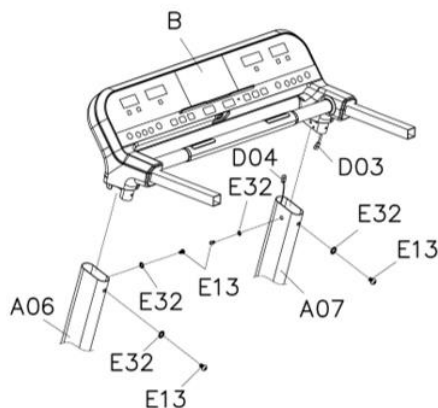

KROK 4

- Našroubujte držák pro iPad C k monitoru B pomocí šroubováku B15.
- **VAROVÁNÍ:** Nejprve našroubujte vsuvku B12 držáku do monitoru B ručně a teprve poté dotáhněte matici B13 pomocí šroubováku B15. iPad držák není stálým vybavením a pořizuje se zvlášť. Pokud ho nemáte, tak tento krok neprovádíte.

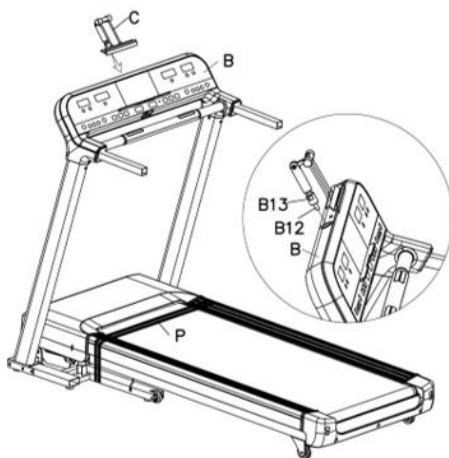

KROK 5

- Nasuňte a upevněte levé a pravé pěnové madlo C05/C06 k monitoru B pomocí šroubu E22 a velké podložky E39.

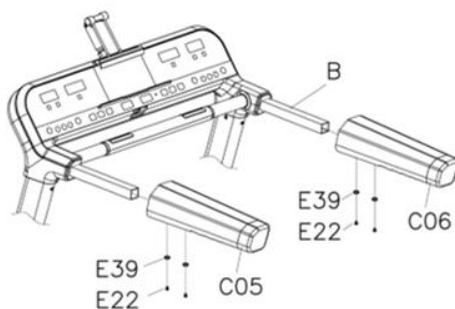

KROK 6

- Připevněte levou a pravou spodní krytku C14/C15 k rámu.
- **VAROVÁNÍ:** Levá a pravá spodní krytka má přezkový design. Ujistěte se, že veškeré přezky řádně drží.

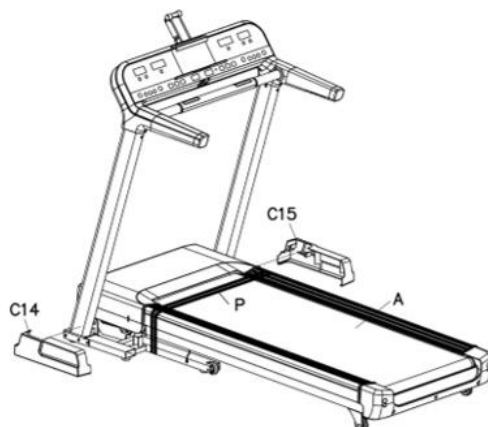

KROK 7

- Upevněte držák lahve B01 k pravému sloupku A07 šroubem E22 pomocí křížového šroubováku B08.

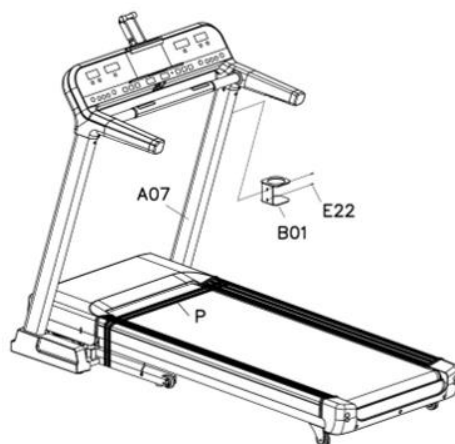

KROK 8

- Odstraňte popruh P.
- Vsuňte bezpečnostní klíč D07 do sestavy monitoru B.

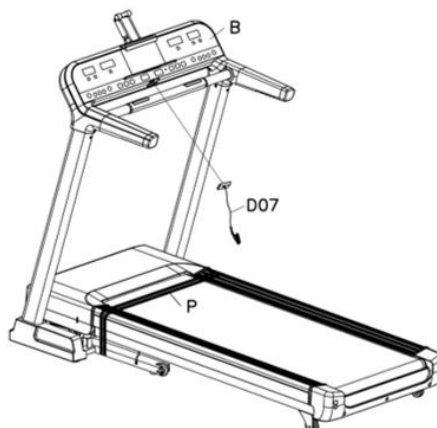

POUŽITÍ BEZPEČNOSTNÍHO KLÍČE:

- Bezpečnostní klíč D07 si ještě před během připeňte k oděvu.
- V případě nebezpečí klíč vytrhněte ze zámku a zařízení se zastaví.

KROK 9

- Rozmontujte šroub M8*15 (E13) na spodní části ocelového lanka (E) pomocí 5# imbusového klíče B09.

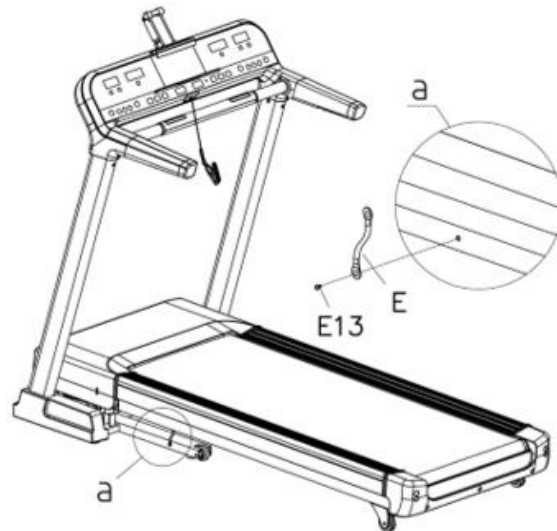

KROK 10

- Odmontujte šroub M8*15 (E13) na vrchní části ocelového lanka (E) pomocí 5# imbusového klíče B09. Poté ocelové lanko odstraňte z rámu.
- **POZNÁMKA:** Ocelové lanko má zajistit bezpečnost během montáže. Můžete si ho uschovat pro budoucí použití.

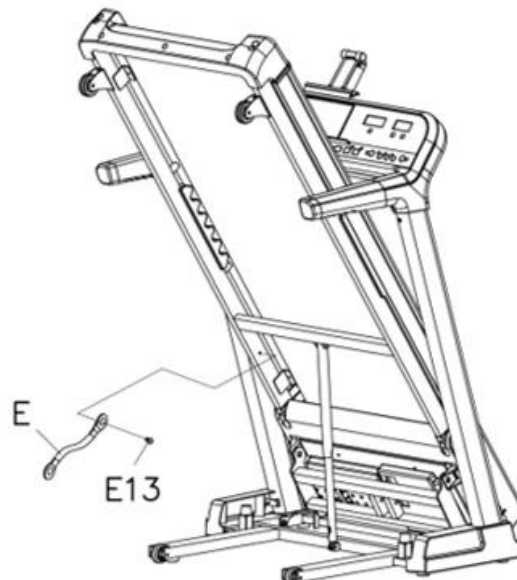

SKLOPENÍ ZAŘÍZENÍ

SKLOPENÍ

- Uchopte běžeckou desku tak, jak je znázorněno na obr. F a poté ji zvedněte dle uvedené šipky směrem nahoru, dokud neuslyšíte zacvaknutí válečku.
- **VAROVÁNÍ:** Zařízení se nesmí sklápět, pokud běží nebo pokud není vyrovnáno.

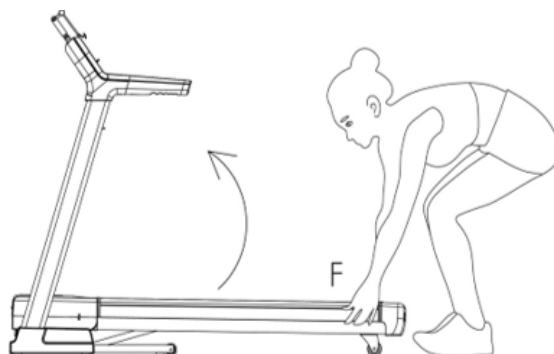

ROZLOŽENÍ

- Rukou podepřete oblast F a nohou uvolněte tyč E. Rám se poté sám spustí dolů.

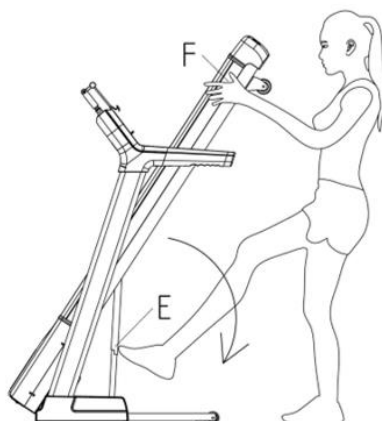

PŘEMÍSTĚNÍ ZAŘÍZENÍ

- Pro naklonění výrobku nejprve dejte jednu ruku do oblasti F, abyste zajistili konec pásu. Poté dejte jednu nohu do polohy D dle obrázku níže pro plynulé zajištění spodní části zařízení. S nohou v pozici D mírně skloňte vrchol pásu dolů vůči podlaze. Jakmile je vrchol F dostatečně nakloněn, dají se použít transportní kolečka.

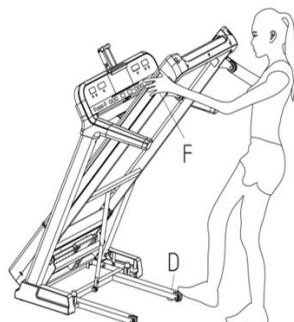



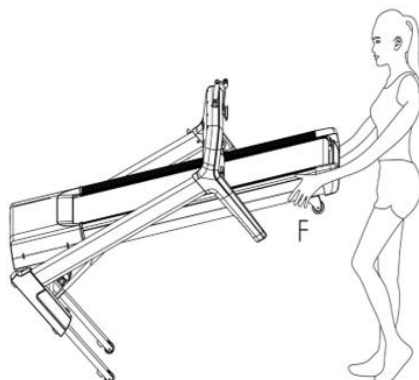









- Pro přemístění uchopte pás v oblasti F a nakloňte tak, aby se kolečka mohla pohybovat volně po zemi.



OVLÁDACÍ INSTRUKCE

Č.	Ikona	Funkce
1		Sklon/Kalorie Obecně zobrazuje spálené kalorie během cvičení v rozmezí od 0 do 999. Pokud dosáhne mezní hodnoty, počítá se zpět od 0. Při odpočtu počítá od zadané hodnoty k nule. Poté se zařízení zastaví a přejde do pohotovostního režimu. Pokud je zadán sklon, zobrazuje sklon v rozmezí 0-15 %. Pokud neprobíhá žádná činnost, přejde do zobrazení kalorií po 30 vteřinách.
2		Čas: zobrazuje čas běhu.
3		Vzdálenost: zobrazuje uběhnutou vzdálenost.
4		Rychlost/Srdeční tep: obecně zobrazuje rychlost v rozsahu 0,8-20,0 km/h. Pokud na několik vteřin podržíte tepový sensor, zobrazí stávající tepovou hodnotu v rozmezí 50-200 tepů/min. Údaje jsou pouze orientační bez lékařské vypovídací hodnoty.
5		Snížení sklonu: po každém stlačení vždy o jednu úroveň. Při podržení nad 0,5 vteřiny se sklon bude snižovat průběžně.
6		SKLON: 6, 8, 10: Rychlé nastavení sklonu.

7		Zvýšení sklonu: po každém stlačení vždy o jednu úroveň. Při podržení nad 0,5 vteřiny se sklon bude zvyšovat průběžně.
8		Tlačítko PLAY/PAUSE pro zastavení a opětovné spuštění hudby nebo videa.
9		Snížení hlasitosti: Snížení hlasitosti u hudby i videa.
10		Zvýšení hlasitosti: Zvýšení hlasitosti u hudby i videa.
11		Pokud je zařízení zapojeno a bezpečnostní klíč zasunut, pak tímto tlačítkem zařízení kdykoliv spustíte.
12		Během cvičení tlačítkem běh přerušíte. V režimu pauzy tlačítkem, činnost ukončíte a přejdete zpět do pohotovostního režimu.
13		MP3 rozhraní: můžete připojit externí MP3 a mobil pomocí MP3 kabelu k přehrávání hudby.
14		Návrat na předchozí skladbu nebo video.
15		Přechod na další skladbu nebo video.
16		Návrat na domovskou stránku.
17		Snížení rychlosti: stlačením vždy o 0,1 km/h. Stlačením nad 0,5 vteřiny se rychlost bud snižovat průběžně.
18		Rychlost 6, 8, 10: rychlá změna rychlosti.
19		Zvýšení rychlosti: stlačením vždy o 0,1 km/h. Stlačením nad 0,5 vteřiny se rychlost bud zvyšovat průběžně.















POPIS DOMOVSKÉ STRÁNKY

Můžete zde nalézt sedm funkčních modulů: Local Media (Místní média), Internet, Programs Running (Programy běhu), Pace (Tempo), Real View Sport (Záběry jako při skutečném běhu), User (Uživatel), System Manage (Správa systému).

Ikony se dají zvolit posouváním prstu po obrazovce a následným kliknutím.



POPIS IKON

	Vzhled a jméno uživatele. Kliknutím můžete údaje zadat nebo změnit.
	Návrat zpět na poslední stránku.
	Wifi: vyhledání a připojení k dostupnému wifi.
	FitShow QR kód: Skenování a stažení FitShow APP pomocí mobilu. Funkce není u všech typů záleží na specifikaci produktu.
	Místní média
	Programy
	Tempo
	Správa systému
	Regulace hlasitosti hudby nebo videa.
	Domovské tlačítko: návrat na domovskou stránku.
09:26	Aktuální čas
	Zahájení běhu. Pozice tlačítka se dá přetažením změnit.
	Internet
	Záběry jako při skutečném běhu
	Uživatel

POPIS FUNKCÍ

1. Místní média: Přehrávání hudby nebo videí z místní nebo externí USB karty.

	<ul style="list-style-type: none">• Podporuje přehrávání těchto formátů: MP3, APE, MP4, MOV.• U hudby zvolte přiměřený rytmus, který nebude působit rušivě.• Sledování videa během cvičení může být nebezpečné kvůli rušení koncentrace.
---	--

a. Klikněte na ikonu LOCAL MEDIA dle obrázku níže.

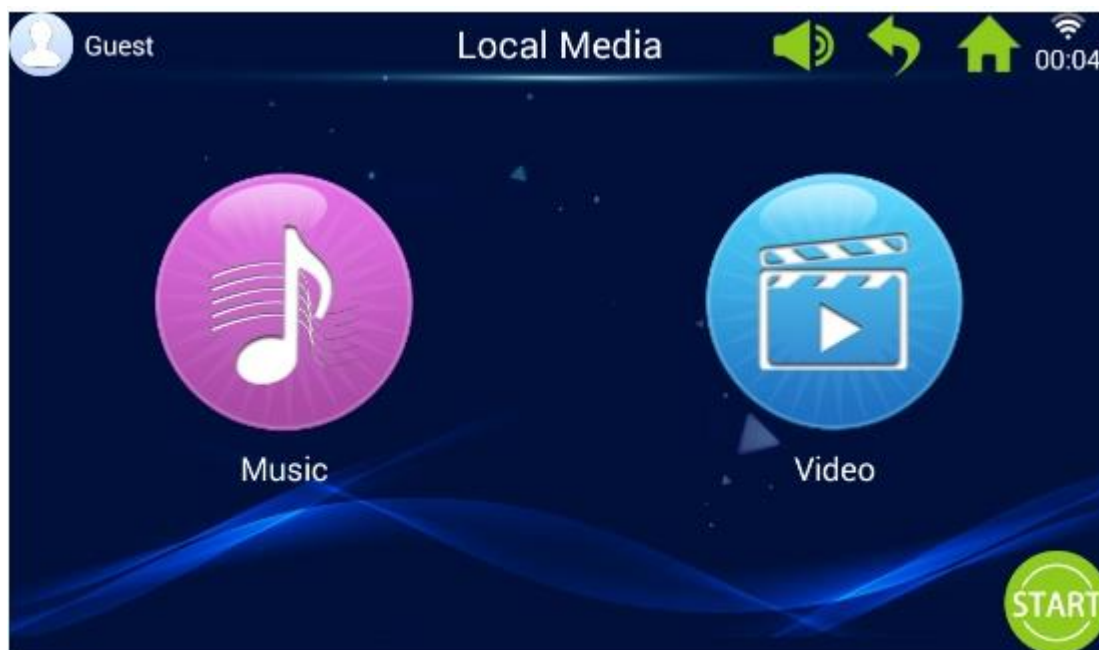









Klikněte na ikonu hudby  pro zobrazení této stránky.



Jezděte prstem nahoru a dolů a přehrávejte hudbu dle libosti.





POPIS IKON:



SKLADBA1 8.36 MB	Zelený nápis oznamuje název skladby a velikost složky. Bílý nápis oznamuje zbytkový čas skladby a velikost složky.		
	PLAY/PŘEHRÁVÁNÍ		Přehrávání v pořadí
	PAUSE/PŘERUŠENÍ		Náhodné přehrávání
	PREV/PŘEDCHOZÍ		Jednoduchý cyklus
	NEXT/NÁSLEDUJÍCÍ		Postupový ukazatel

- b. Klikněte na  pro vstup na video stránky. Pojžděním prstem zvolíte a spustíte požadované video.



ICON DESCRIPTION:

	PREV/PŘEDCHOZÍ		Přepínání mezi plným zobrazením a okny pomocí jediného poklepu na přehrávané video.
	NEXT/NÁSLEDUJÍCÍ		
	PLAY/PŘEHRÁVÁNÍ		

	PAUSE/PAUZA		Zelený údaj ukazuje název a velikost videa.
	Postupový ukazatel		

2. Internet

	<ul style="list-style-type: none"> • Je dostupná po připojení se k wifi. • Podporuje formáty MP3, APE, MP4, MOV. • Surfování po internetu během cvičení může být nebezpečné vzhledem k roztroušení pozornosti.
---	---

Klikněte na ikonu internetu  pro kontrolu dostupných aplikací.

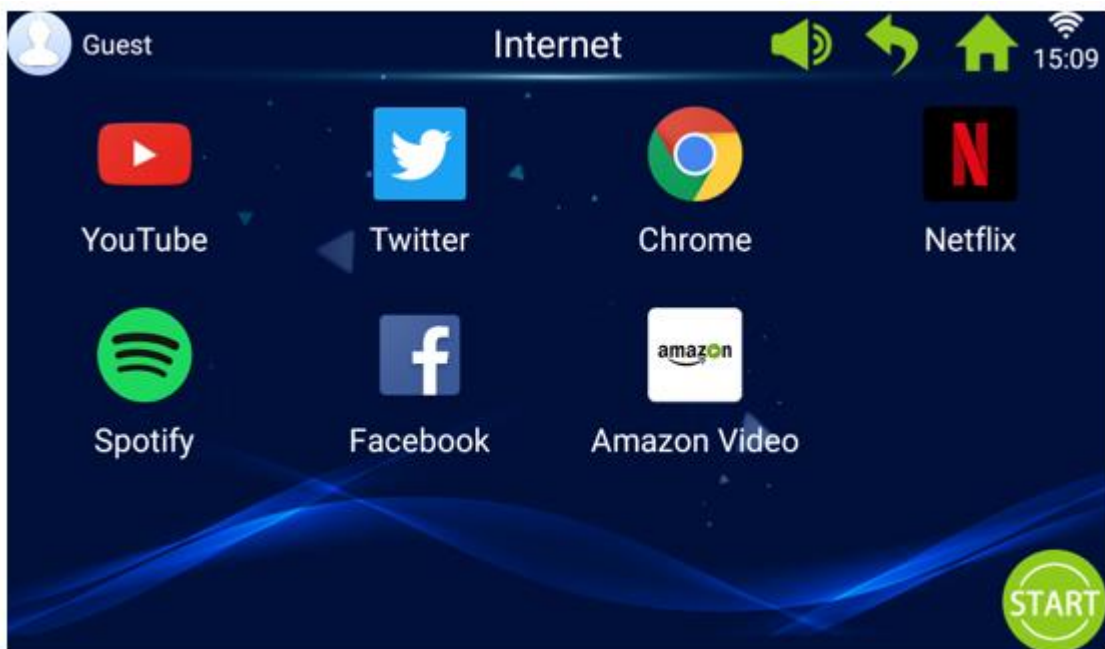



3. Programy

	<ul style="list-style-type: none"> • Před zahájením cvičení prověřte funkčnost bezpečnostního klíče. • Doporučuje se cvičit teprve 30-60 minut po konzumaci jídla.
---	--

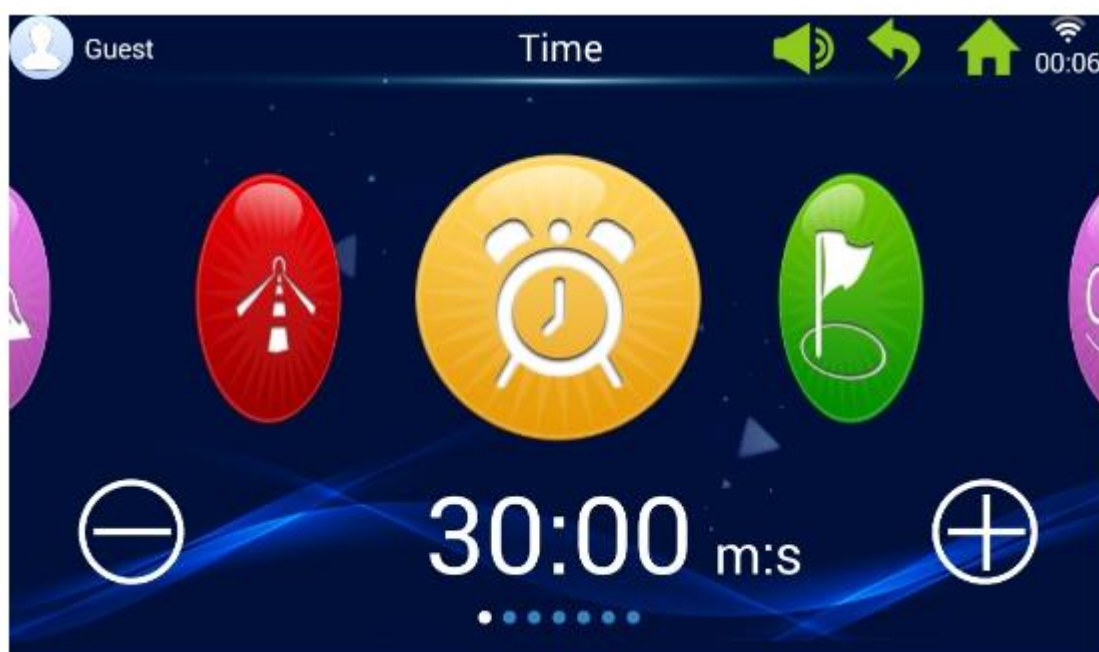
Klikněte na programovou ikonu  pro vstup na tuto stránku Jsou tam tři odpočtové režimy a pět přednastavených programů.



Pojíždějte prstem a klikněte na zvolenou ikonu. Hodnotu můžete opravit pomocí tlačítek  a .

POPIS IKON:

3 odpočtové režimy		5 přednastavených programů	
	Časový odpočet		Tvarování těla
	Vzdálenostní odpočet		Spalování tuku
	Odpočet spálených kalorií		Horský program

			Silniční běh
			Sledování srdečního tepu

a. Odpočtový režim – ukázka ohledně odpočtu času.

Klikněte na odpočtový režim a objeví se tato stránka.



Během odpočtu času klikněte kdekoli v obrazovce pro vstup do nastavení sklonu a rychlosti dle obrázku níže. Tlačítka: -Incline+ (Sklon) a -Speed+ (Rychlost) parametry upravíte.



POPIS IKON:

	Prstencový ukazatel: zobrazuje procentuální hodnotu stávající funkce a cílovou hodnotu.
	Souřadnicový graf: vodorovně zobrazuje čas běhu a souřadnicově i stávající rychlost.
	Zobrazuje míru sklonu.
	Podržením tepových sensorů na několik vteřin se zobrazí stávající tep v rozmezí od 50 do 200 tepů/min. Data jsou pouze orientační.
	Zobrazuje čas běhu.
	Zobrazuje uběhnutou vzdálenost.
	Zobrazuje spálené kalorie.
	Zobrazuje rychlost běhu.

b. Přednastavené programy – jako vzor uveden silniční běh (ROAD)

Klikněte na ikonu ROAD a upravte cílový čas. Cvičení zahajte tlačítkem START. Rychlost se bude měnit v závislosti na úseku. Během cvičení můžete měnit rychlost a sklon pomocí tlačítek -SPEED+ a -INCLINE+. Parametry tedy můžete měnit pouhým dotekem obrazovky. Klikněte kdekoli na obrazovku a zobrazí se stránka nastavení rychlosti a sklonu. Při přechodu do další sekce se parametry vrátí na původní hodnotu. Po zastavení zařízení samo zobrazí běžecké údaje.



POPIS IKON:

	<p>Prstencový ukazatel procent běžeckého času vzhledem k cílové časové hodnotě.</p>
	<p>Sloupcový diagram rychlosti a sklonu. Segmenty jsou zobrazeny horizontálně. Každý přednastavený program se dělí do 16 sekcí. Ukazatele zobrazují rychlost a sklon každé sekce.</p> <p>Světle zelená je rychlost. Tmavě zelená je sklon.</p>

Sekce/ Plán		Přednastavený čas/16=pro každou cvičební dobu.															
		1	2	3	4	5	6	7	8	9	10	11	12	13	14	15	16
Tvarování těla	RYCHLOST	3	6	7	8	9	10	9	8	8	9	10	9	8	7	6	3
	SKLON	0	2	2	4	4	4	2	2	2	3	3	4	4	3	2	1
Spalování tuku	RYCHLOST	5	7	9	9	11	8	8	10	10	8	10	8	6	5	4	3
	SKLON	3	5	4	4	3	5	5	3	3	5	3	5	5	3	3	3
Horský běh	RYCHLOST	3	4	6	5	3	5	6	4	5	6	7	6	8	6	5	3
	SKLON	6	8	10	12	14	12	10	14	12	10	8	10	6	4	3	2
Silniční běh	RYCHLOST	3	6	7	7	8	9	9	10	10	10	9	9	8	6	4	3
	SKLON	1	1	2	2	3	3	3	2	2	2	3	3	2	2	1	1

- c. Program kontroly srdečního tepu – není u všech zařízení. Pouze pokud má výrovek tepový snímač a hrudní pás.

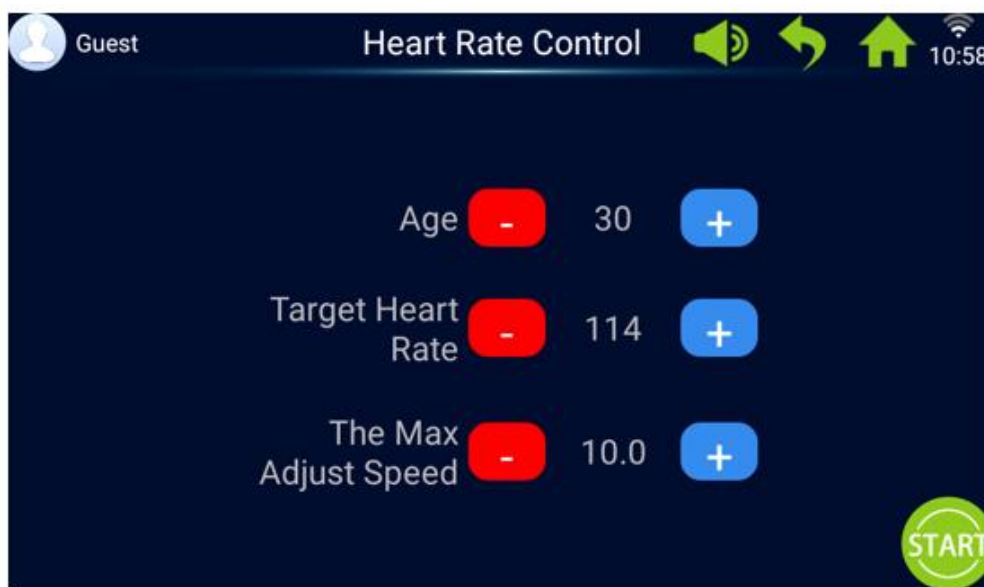

Klikněte na ikonu kontrolu srdečního tepu pro vstup na stránku dle obr. níže. Po zadání věku, cílového tepu a max. rychlosti stlačte START.

Program se spustí na zahřívací úrovni v délce jedné minuty, nulovým sklonem a s nejnižší rychlostí. Rychlost a sklon si můžete změnit dle potřeby. Zakončete zahřívací fázi tak, že se rychlost a sklon budou samy měnit s ohledem na srdeční tep.

Po završení cílové času systém zobrazí běžecká data a zastaví se.





4. Tempo

	<ul style="list-style-type: none"> • V procesu tempa je lépe rychlost a sklon měnit pomocí tlačítek rychlého ovládání přímo na panelu. • Zvolte si vhodné tempo. • Běhejte vždy ve středu pásu.
--	--

Klikněte na ikonu tempa a zobrazí se okénko níže.





Je celkem šest dostupných úrovní tempa. Pojžděním prstem po obrazovce si zvolíte to správné pro Vás a parametry si můžete upravit vždy o 1 km pomocí tlačítek  a .

Tempo					
					
Maraton	Půlmaraton	3 km	5 km	10 km	15 km

Jako vzor je uveden maratonský běh. Klikněte na ikonu maratonského běhu a zobrazí se stránka dle obr. níže.



POPIS IKON:

	Prstencový graf: zobrazuje procentuální hodnotu aktuální vzdálenosti a cílové vzdálenosti.
	Kruhové zobrazení: Fialová – cílové tempo Žlutá – stávající tempo Modrá – průměrné tempo

Po ukončení běhu systém sám zobrazí běžecká data.





5. Záběry jako při skutečném běhu

	<ul style="list-style-type: none"> • Dává uživateli pocit skutečného venkovního běhu. • S lačným žaludkem necvičte příliš intenzivně. • Necvičte déle jak 60 minut a dodržujte pitný režim.
--	--

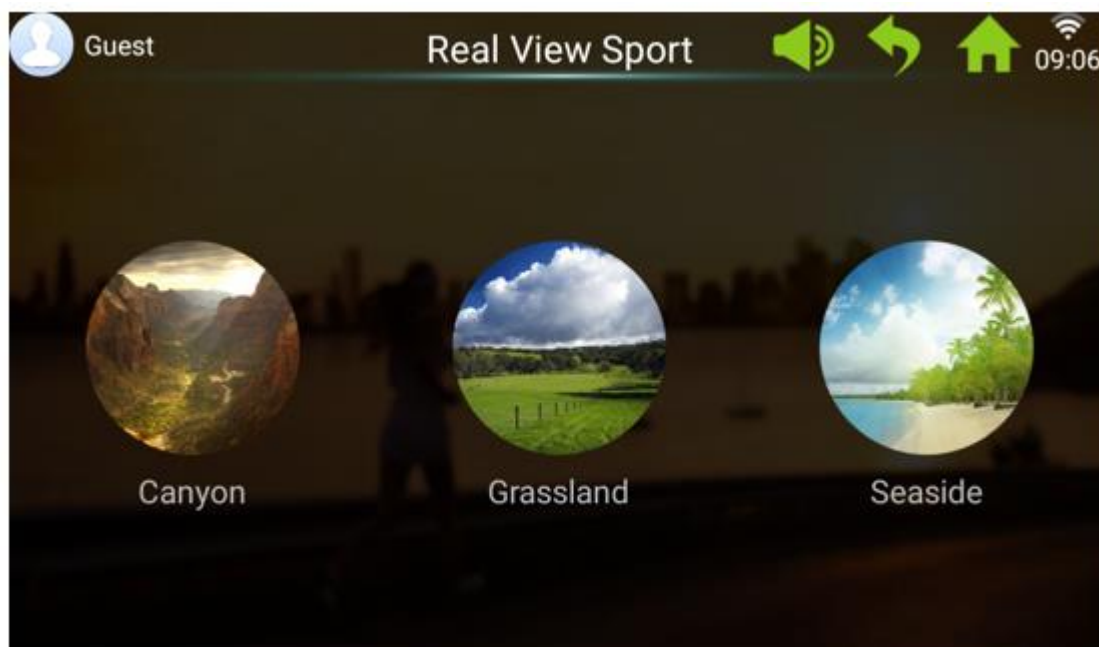
Klikněte na ikonu reálného běhu a budete mít volbu ze tří scénérií (kaňon, travnatá plocha, pobřeží).



Klikněte na travnatou plochu a zobrazí se okénko dle obrázku níže. Vespod se budou zobrazovat cvičební údaje. Těmito tlačítky   údaje zobrazíte nebo skryjete.



6. Uživatel



- Zadejte osobní data jako: vzhled, jméno, pohlaví, výšku.
- Můžete zkontrolovat minulé záznamy. Systém je automaticky uchová.
- Pokud se před během napojíte na WIFI, data se stáhnou do řídicího centra. Můžete tak vidět své umístění mezi ostatními uživateli. Dostupné je pouze umístění, Vaše osobní data zůstanou utajena.

Klikněte na ikonu uživatele pro zadání personálních dat jak je uvedeno na obrázku níže.

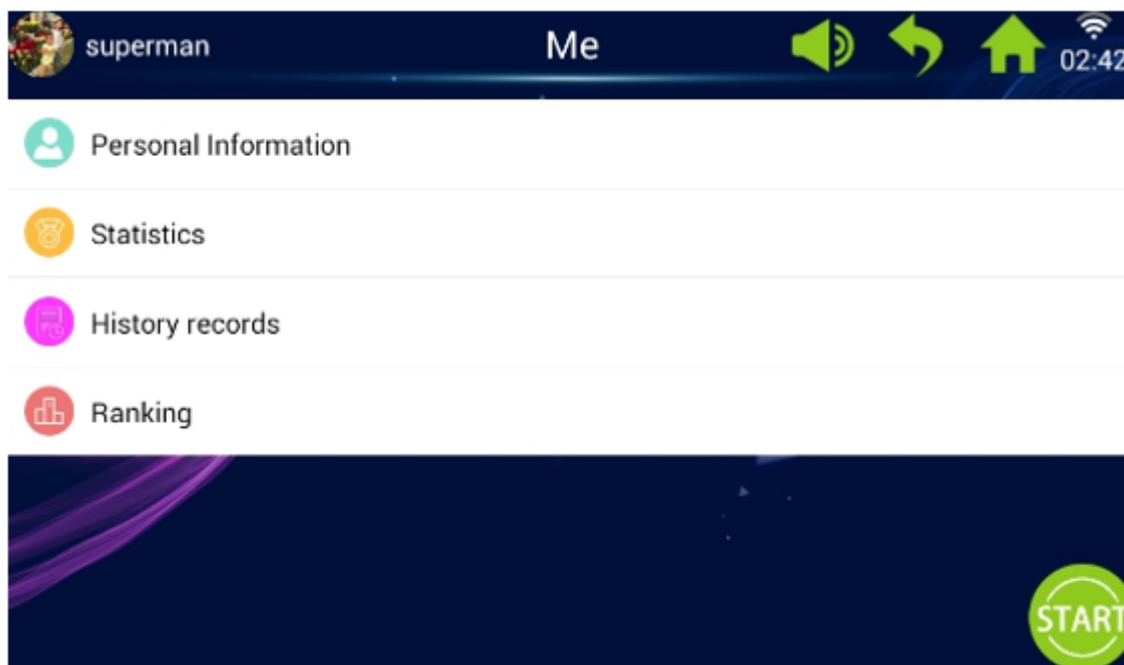



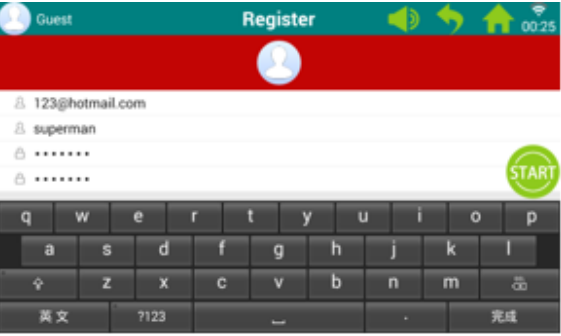
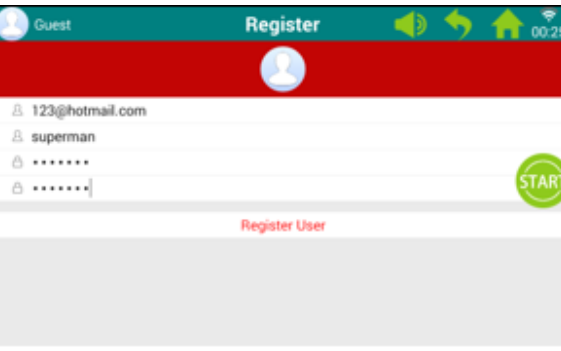

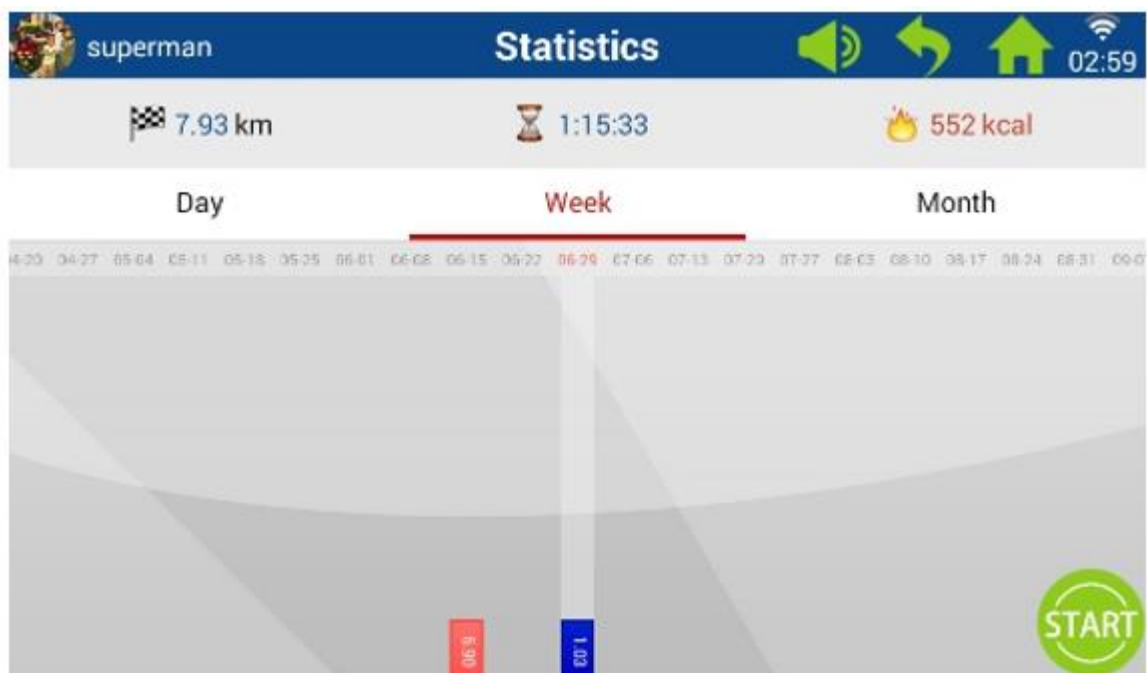

a. Registrace uživatele a přihlášení

	<p>1. Klikněte na nápis „guest“ v levém rohu pro zadání čísla účtu a hesla.</p>
	<p>2. Klikněte na registr pro vyplnění čísla účtu, jména a hesla. Pro dokončení stlačte „DONE“.</p>
	<p>3. Zakończete kliknutím na registr uživatele.</p>
	<p>4. Pokud jste již obdrželi účet, klikněte vlevo na „guest“ a zvolte Login. Poté vložte číslo účtu a přihlašovací heslo.</p>

b. Statistika

Klikněte na ikonu statistiky  pro celkový přehled záznamů



	Celková uběhnutá vzdálenost.
	Celkový čas běhu.
	Celkem spálené kalorie.
	Kliknutím na červený sloupeček provedete kontrolu záznamu.
	Kliknutím na modrý sloupeček provedete kontrolu denních záznamů.

Kliknutím na ikonu minulých záznamů nahlédnete historii záznamů.

2016-06		7.93km	1:15:33		
		Distance	Useline	Calories	Step
06-30	09:48:49	1.030	04:43	72	0
06-18	09:03:51	0.397	03:04	27	0
06-18	09:00:40	0.292	02:18	20	0
06-17	15:32:07	0.846	04:35	59	0
06-17	15:22:44	0.867	06:38	61	0
06-17	15:09:36	1.882	12:41	132	0
06-17	15:06:17	0.000	00:00	00	0

Kliknutím na ikonu umístění zobrazíte své postavení mezi ostatními uživateli.

All Rank	Month Rank	Week Rank
ShaoLong Dai 2263.41 km 6.8 km/h		
2088.55 km 7.0 km/h		
XiShen Zhang 1749.59 km 10.2 km/h		
Liu Li 1489.71 km 7.3 km/h		4
YuQi Xie 1407.33 km 8.0 km/h		5
YangSheng Rao 1232.74 km 7.8 km/h		6
Yujie 472.34 km 9.0 km/h		7
GaoMing Hu		-

7. Správa systému

	<ul style="list-style-type: none">• Nestahujte příliš mnoho aplikací, abyste systém nezahltili.• Je zakázáno odinstalovat vložené aplikace.• Pravidelně čistěte paměť.
--	--

Klikněte na ikonu správy systému a zobrazí se okénko dle obrázku níže.



Kliknutím na ikonu jasu upravíte jas obrazovky.



Klikněte na WIFI ikonu  pro vyhledání WIFI připojení.





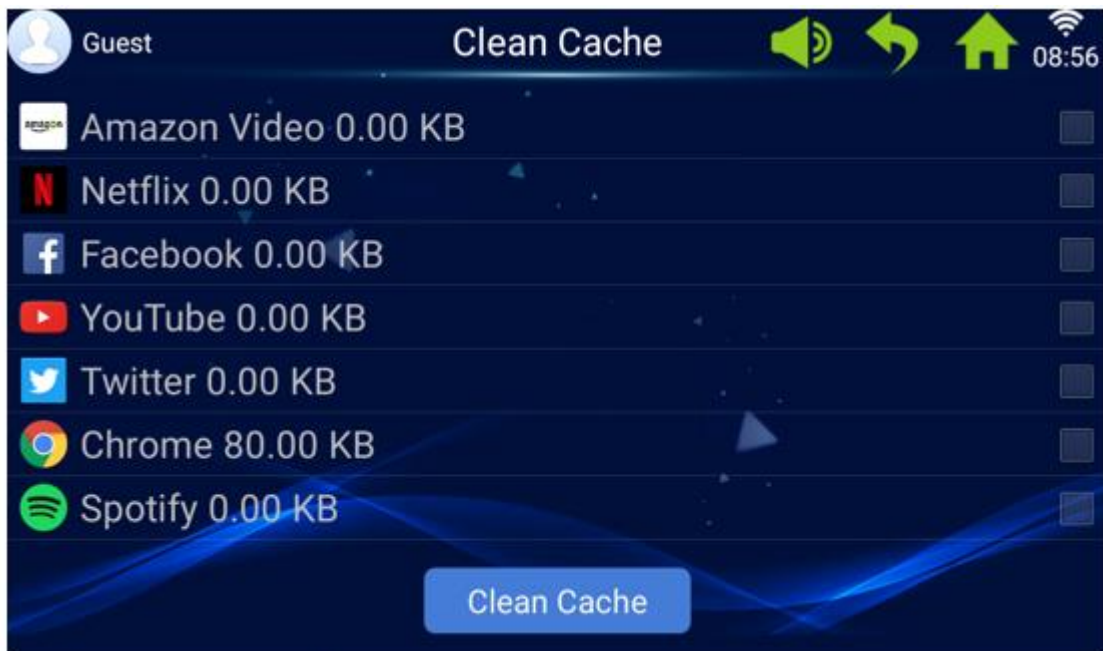



Klikněte na ikonu čištění paměti  a zobrazí se stránka dle obrázku níže. Označte složku vpravo a kliknutím ji vyčistěte. Čištěním dojde ke smazání.







Klikněte na ikonu správy pásu  pro zobrazení celkového počtu kilometrů a údajů, které zbývají do dalšího promazání pásu.





JEDNODUCHÉ PORUCHY A MOŽNÁ ŘEŠENÍ

<div data-bbox="213 293 772 667"> <p>communication error</p> <p>fix method:</p> <ul style="list-style-type: none"> ensure wire connection change wire change table change driver  </div>	<div data-bbox="823 300 1382 674"> <p>stall protection</p> <p>fix method:</p> <ul style="list-style-type: none"> ensure motor wire change motor change driver  </div>
<p>Komunikační chyba</p> <ul style="list-style-type: none"> • Prověřte zapojení. • Vyměňte dráty. • Vyměňte plochu. • Vyměňte řídicí jednotku. 	<p>Dočasná ochrana</p> <ul style="list-style-type: none"> • Prověřte kabel motoru. • Vyměňte motor. • Vyměňte řídicí jednotku.
<div data-bbox="201 891 753 1265"> <p>no speed sign</p> <p>fix method:</p> <ul style="list-style-type: none"> ensure speed wire connection change speed wire change driver  </div>	<div data-bbox="815 889 1374 1263"> <p>incline learn fail</p> <p>fix method:</p> <ul style="list-style-type: none"> ensure incline wire connection change incline motor change driver  </div>
<p>Není rychlostní signál</p> <ul style="list-style-type: none"> • Prověřte rychlostní kabely. • Vyměňte rychlostní kabely. • Vyměňte řídicí jednotku 	<p>Chyba regulace sklonu</p> <ul style="list-style-type: none"> • Prověřte kabeláž ovládání sklonu. • Vyměňte motor sklonu. • Vyměňte řídicí jednotku.
<div data-bbox="201 1440 772 1814"> <p>overflow protection</p> <p>fix method:</p> <ul style="list-style-type: none"> decrease loading check running apart, add oil change motor change driver  </div>	<div data-bbox="815 1438 1374 1812"> <p>motor break</p> <p>fix method:</p> <ul style="list-style-type: none"> ensure motor wire change motor  </div>
<p>Přetížení</p> <ul style="list-style-type: none"> • Snižte zátěž. • Přidejte olej. • Vyměňte motor. • Vyměňte řídicí jednotku. 	<p>Porucha motoru</p> <ul style="list-style-type: none"> • Prověřte kabely motoru. • Vyměňte motor.

<div data-bbox="199 241 774 629"> <h3 style="text-align: center;">storage wrong</h3> <p>fix method: check 24C02 change driver</p>  </div>	<div data-bbox="818 241 1393 629"> <h3 style="text-align: center;">location wrong</h3> <p>fix method: treadmill stand up change driver</p>  </div>
<p>Paměťová chyba</p> <ul style="list-style-type: none"> • Prověřte 24C02 • Vyměňte řídicí jednotku 	<p>Chyba umístění</p> <ul style="list-style-type: none"> • Prověřte umístění • Vyměňte řídicí jednotku
<div data-bbox="199 822 774 1200"> <h3 style="text-align: center;">moment current over</h3> <p>fix method: adjust potentiometer , lower change motor check running apart, add oil</p>  </div>	<div data-bbox="818 822 1393 1200"> <h3 style="text-align: center;">voltage over</h3> <p>fix method: Stop use, check external line</p>  </div>
<p>Špatný proud</p> <ul style="list-style-type: none"> • Upravte proud • Vyměňte motor • Aplikujte olej 	<p>Přepětí</p> <ul style="list-style-type: none"> • Ukončete cvičení a prověřte správnost napětí.
<div data-bbox="199 1373 774 1751"> <h3 style="text-align: center;">voltage low</h3> <p>fix method: Stop use, check external line</p>  </div>	
<p>Nízké napětí</p> <ul style="list-style-type: none"> • Ukončete cvičení a prověřte správnost napětí. 	

PROTAHOVACÍ CVIKY

- Začněte s procvičením kloubů tak, že budete pozvolna kroutit zápěstími, poté pažemi a nakonec rameny. To zvýší lubrikaci kloubů a pomůže ochránit kosti.
- Před cvičením se zahřejte zahřívacími cviky abyste zamezili poškození svalstva.
- Začněte u nohou a pokračujte směrem vzhůru.
- Každé protahovací cvičení by mělo trvat alespoň 10 vteřin (popř. mezi 20 až 30 vteřinami) a mělo by se opakovat dvakrát až třikrát.
- Příliš se nepřepínejte. Pokud pocítíte bolest, okamžitě přestaňte.
- Příliš se nevykrucujte. Buďte klidní.
- Nesnažte se zadržovat dech.
- I po cvičení opakujte protahovací cviky. Protahujte se alespoň třikrát týdně pro zachování tělesné pružnosti.

	<p>Napínání stehen</p> <ul style="list-style-type: none">• Postavte se na pravou nohu a levou rukou přitáhněte levý kotník až ke kyčli.• Záda mějte rovná a kolena u sebe. Pro zachování rovnováhy se opřete o zeď.• Vydržet alespoň 10 vteřin.• Opakujte s druhou nohou.
	<p>Podkolenní svaly</p> <ul style="list-style-type: none">• Jednu nohu napněte před sebe a ruce položte na stehno skrčené nohy. Tlačte mírně dolů a ven dokud neucítíte mírné pnutí na koleni napnuté nohy.• Nohy mějte dále od sebe a záda rovná.• Vydržte asi 10 vteřin.• Opakujte s druhou nohou.
	<p>Protažení lýtek</p> <ul style="list-style-type: none">• Stůjte a zadní nohu mějte v rovině na zemi. Váhu přeneste na přední chodidlo.• Vydržte 10 vteřin.• Opakujte s druhou nohou.• Záda a zadní nohu mějte rovně.



Vnitřní strany stehien

- Posadte se na zem a podrážky dejte k sobě. Kolena směřují ven. Chodila tlačte k tříslům nakolik je to možné.
- Vydržte 10 vteřin.

BEZPEČNÉ CVIČENÍ

Před cvičením se poradte s lékařem. Může Vám doporučit správnou frekvenci a intenzitu cvičení s ohledem na Váš věk a zdravotní stav. Pokud při běhu pocítíte nevolnost, dušnost, nepravidelný tep, pnutí na hrudi nebo jinou anomálii, okamžitě přestaňte cvičit. Před dalším cvičením se poradte s lékařem. Pokud používáte zařízení častěji, můžete si zvolit mezi chůzí a během. Pokud si nejste jisti nejvhodnější rychlostí, řiďte se následujícími údaji:

Rychlost 1 – 3.0 km/h	lidé se slabší tělesnou konstrukcí
Rychlost 3.0 – 4.5 km/h	méně pohybově zdatní jedinci
Rychlost 4.5 – 6.0 km/h	lidé zvyklí na klasickou chůzi
Rychlost 6.0 – 7.5 km/h	lidé s rychlou chůzí
Rychlost 7.5 – 9.0 km/h	rekreační běžci
Rychlost 9.0 – 12.0 km/h	středně rychlí běžci
Rychlost 12.0 – 14.5 km/h	zkušení běžci
Rychlost nad 14.5 km/h	profesionální běžci

POZOR:

- Chodci by si měli zvolit rychlost 6 km / h nebo nižší.
- Běžci by si měli zvolit rychlost 8 km / h nebo vyšší.

ÚDRŽBA

VAROVÁNÍ: Před údržbou musí být zařízení vypnuto a vytaženo z elektřiny.

- Čištění: Z pásu setřete prach. Prach usazený na běžecké desce nebo na bočnicích může zvýšit tření a poškodit tak zařízení.
- Čištění se doporučuje alespoň jednou měsíčně.

LUBRIKACE

- Lubrikace je nutná každých 300 km. Zařízení uživatele upomene zvukovým signálem a nápisem OIL. Olej aplikujte na střed pásu.
- Po nanesení oleje podržte tlačítko STOP na více než tři vteřiny v pohotovostním režimu. Alarm se zruší a nápis zmizí.

Frekvence mazání:

- Lubrikace je nutná každých 300 km. Ozve se signál a upozornění k výměně oleje.
- Při nízkém užívání (méně než 3 hodiny týdně) – každých 6 měsíců
- Při středním užívání (3-5 hodin týdně) – každé 3 měsíce
- Při častém užívání (více než 5 hodin týdně) – každé 2 měsíce
- Vždy používejte pouze silikonový oleje z naší nabídky.

Aplikace:

- Běžecský pás se časem může vystředit. Nejprve se pokuste spuštěním zařízení pás automaticky centralizovat. Pokud to nejde, můžete polohu pásu upravit otáčením šroubů dle obrázku níže. Pokud pás vybočuje vpravo, musíte napnout šroub na pravé pásové straně a uvolnit ten na levé pásové straně. Pokud vybočuje vlevo, postupujte obráceně.
- Pokud dochází k prokluzu pásu, postupujte opět dle obrázků. Musíte upravit obě strany rovnoměrně. Doporučujeme utahovat vždy o půl otočky, aby nedošlo k přepětí a deformaci pásu. Nesmí se příliš přepínat.

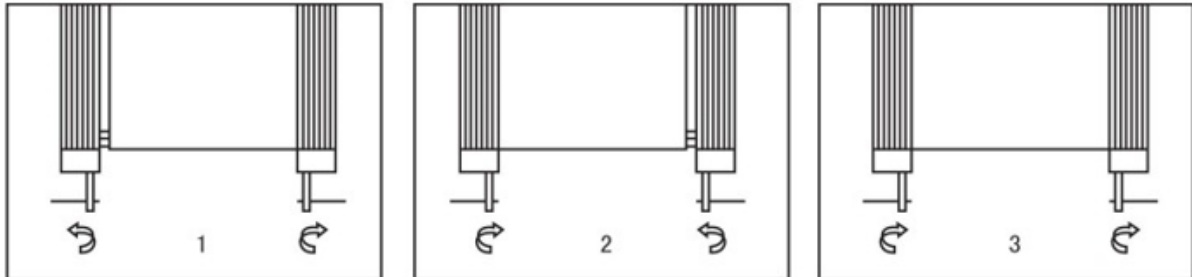

VAROVÁNÍ: Pro prodloužení životnosti výrobku se doporučuje přístroj na 10 minut vypnout vždy po 2 hodinách běhu. Taktéž příliš volný nebo utažený pás není pro výrobek optimální. Dodržujte správné napnutí pásu. Pás uchopte a snažte se ho nadzvednout. Pokud je vzdálenost mezi 50-75 mm, je napnutí adekvátní.

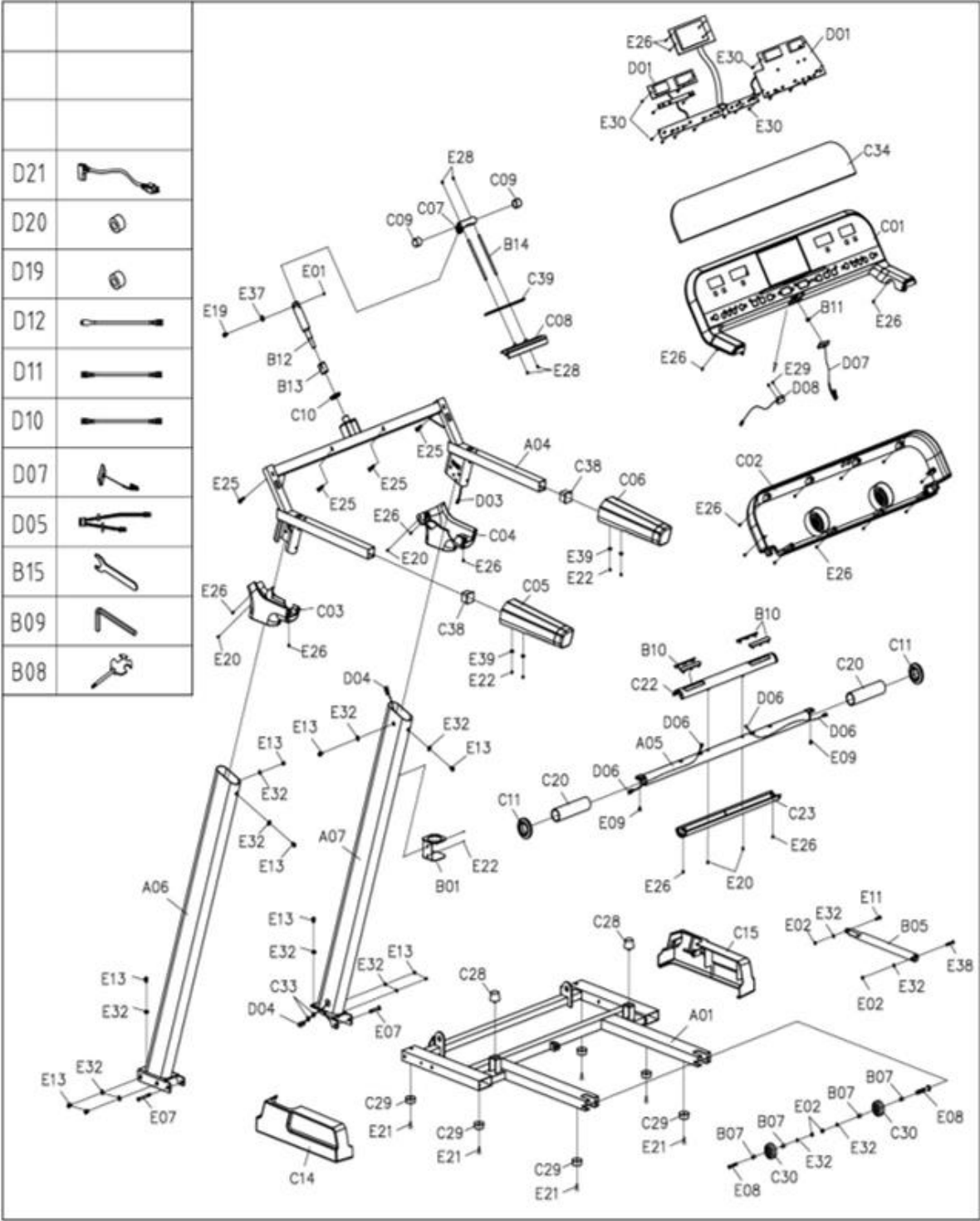

SEZNAM ČÁSTÍ

Č.	Popis	Ks
A01	Základna	1
A02	Hlavní rám	1
A03	Sklopěcí rám	1
A04	Panel	1
A05	Čidlo tepu	1
A06	Levý sloupek	1
A07	Pravý sloupek	1
A08	Uložení motoru	1
B01	Držák lahve	1
B03	Přední válec	1
B04	Zadní válec	1
B05	Vzduchový válec	1
B06	Pouzdro	4
B07	Objímka kolečka	4
B08	Křížový šroubovák	1
B09	Šroubovák s vnitřním šestihranem	1
B10	Deska měřiče tepu	4
B11	Zámek bezpečnostního klíče	1
B12	iPad deska	1
B13	Uzavírací matice	1
B14	iPad spojka	2
B15	Šroubovák	1
C01	Vrchní kryt monitoru	1
C02	Spodní kryt monitoru	1
C03	Spodní levý kryt monitoru	1
C04	Spodní pravý kryt monitoru	1
C05	Levé pěnové madlo	1
C06	Pravé pěnové madlo	1
C07	iPad otočný díl	1
C08	iPad držák	1
C09	Koncovka	2
C10	iPad O-kroužek	1
C11	O-kroužek	2
C12	Vrchní kryt motoru	1
C13	Spodní kryt motoru	1

C14	Levá spodní krytka	1
C15	Pravá spodní krytka	1
C16	Zadní ochranný kryt	1
C17	Bočnice	2
C18	Koncovka levé bočnice	2
C19	Koncovka pravé bočnice	2
C20	Pěna	2
C21	Běžecový pás	1
C22	Horní krytka snímače tepu	1
C23	Spodní krytka snímače tepu	1
C24	Řemen	1
C25	Černá podložka	2
C26	Modrá podložka	2
C27	Černá podložka	2
C28	Cylindrická podložka	2
C29	Rovné stupátko	6
C30	Transportní kolečko	2
C31	Nastavitelné kolečko	2
C32	Plastová podložka	4
C33	O-kroužek	2
C34	Akrylový panel	1
C35	Tlumič	2
C36	Levá krytka bočnice	1
C37	Pravá krytka bočnice	1
C38	Koncovka	2
C39	EVA podložka	1
D01	Monitor	1
D02	Spodní řídicí deska	1
D03	Vrchní kabel	1
D04	Spodní kabel	1
D05	Tepové madlo	1
D06	Spodní kabel tepového snímače	2
D07	Sestava bezpečnostního klíče	1
D08	Lanko bezpečnostního klíče	1
D09	Magnetické čidlo	1
D10	AC hnědý kabel	2
D11	AC modrá kabel	3
D12	Uzemnění	1

D13	DC motor	1
D14	Motor sklonu	1
D15	Běžecská deska	1
D16	Spínač	1
D17	Zdířka	1
D18	Ochrana před přetížením	1
D19	Magnetický kroužek	1
D20	Magnetické jádro	1
D21	Napájecí kabel	1
E01	Otevřená matice	5
E02	Matice M8	6
E03	Lock nut M10	6
E04	Šroub M10*90	1
E05	Šroub M10*45	1
E06	Šroub M10*30	4
E07	Šroub M8*80	2
E08	Šroub M8*70	2
E09	Šroub M8*40	2
E10	Šroub M8*40	2
E11	Šroub M8*30	1
E12	Šroub M8*20	4
E13	Šroub M8*15	12
E14	Šroub M8*40	1
E15	Šroub M8*35	1
E16	Šroub M6*55	3
E17	Šroub M6*40	4
E18	Šroub M6*25	4
E19	Šroub M6*20	1
E20	Šroub ST4.2*15	4
E21	Šroub M5*16	6
E22	Šroub M5*12	8
E23	Šroub M5*8	13
E24	Šroub ST2.9*8	2
E25	Šroub ST4.2*30	4
E26	Šroub ST4.2*12	25
E27	Šroub ST4.2*12	14
E28	Šroub M3*10	4
E29	Šroub ST2.9*8	4

E30	Šroub ST2.9*6.0	29
E31	Pojistná podložka	3
E32	Pojistná podložka	16
E33	Pojistná podložka	2
E34	Pružná podložka	6
E35	Rovná podložka	7
E36	Velká podložka	8
E37	Vlnitá podložka	1
E38	Šroub M8*45	1
E39	Velká podložka	4
F01	Filtr (není u všech)	1
F02	Indukce (není u všech)	1
F03	AC kabel L500 (není u všech)	1
F04	Zemnicí kabel L350 (není u všech)	1
F05	Šroub ST4.2*12 (není u všech)	4
G01	USB přípojka	1
G02	Šroub ST2.9*8	2
G03	Reproduktor	2
G04	Šroub	8
G05	MP3 kabel	1
G06	USB kabel	1
H01	Bluetooth přípojka (není u všech)	1
H02	Bluetooth kabel (není u všech)	1
H03	Šroub ST2.9*6.0 (není u všech)	4
J01	Pólový vysílač (není u všech)	1
J02	Měřič teploty (není u všech)	1
J03	Kabel tepového snímače (není u všech)	1

SKLADOVÁNÍ

Uchovávejte běžecský pás v čistém a suchém prostředí. Ujistěte se, že hlavní vypínač je vypnutý a že stroj není zapojen do elektřiny.

DŮLEŽITÁ UPOZORNĚNÍ

- Tento přístroj odpovídá standardním bezpečnostním předpisům a je vhodný pouze pro domácí využití. Jakékoliv jiné používání je zakázáno a může být pro uživatele nebezpečné. Za jakoukoli újmu způsobenou nesprávným a zakázaným zacházením se strojem nejsme zodpovědní.
- Předtím, než začnete s tréninkem na běžecském pásu, poraďte se se svým lékařem. Lékař by měl posoudit, zda jste fyzicky způsobilí stroj používat a jakou námahu jste schopný podstoupit. Nesprávné cvičení nebo přepínání organismu může uškodit Vašemu zdraví.

- Pečlivě si přečtete následující rady a pokyny ke cvičení. Pokud pocítíte během cvičení bolest, nevolnost, špatně se Vám dýchá nebo máte nějaké jiné zdravotní potíže, ihned cvičení ukončete. Pokud bolest přetrvá, okamžitě navštivte lékaře.
- Tento běžecký pás není vhodný jako profesionální nebo lékařská pomůcka. Také jej nelze využít k léčebným účelům.
- Snímač tepové frekvence není lékařským přístrojem. Podává pouze orientační informace o Vaší průměrné tepové frekvenci a jakákoliv navrhovaná tepová frekvence není medicínsky závazná. Snímané data nemusí být s ohledem na nekontrolovatelné lidské a okolní faktory vždy přesné.

OCHRANA ŽIVOTNÍHO PROSTŘEDÍ

Po uplynutí životnosti produktu nebo v případě, že by další oprava již byla ekonomicky nevýhodná, se výrobku zbavte v souladu s místními předpisy a šetrně k životnímu prostředí. Výrobek odneste na nejbližší sběrné místo k tomu určené.

Předpisovou likvidací pomůžete zachovat cenné přírodní zdroje a napomůžete prevenci negativních dopadů na životní prostředí, případně na lidské zdraví. Pokud si nejste jisti, konzultujte věc s místně příslušnými odpovědnými orgány, aby nedošlo k porušení předpisů a následné sankci.

Baterie nevhazujte mezi běžný odpad, ale odevzdejte je na místa určená pro recyklaci.

ZÁRUČNÍ PODMÍNKY, REKLAMACE

Všeobecná ustanovení a vymezení pojmů

Tyto záruční podmínky a reklamační řád upravují podmínky a rozsah záruky poskytované prodávajícím na zboží dodávané kupujícím, jakož i postup při vyřizování reklamačních nároků uplatněných kupujícím na dodané zboží. Záruční podmínky a reklamační řád se řídí příslušnými ustanoveními zákona č. 89/2012 Sb., občanský zákoník a zákona č. 634/1992 Sb., o ochraně spotřebitele, ve znění pozdějších předpisů, a to i ve věcech těmito záručními podmínkami a reklamačním řádem nezmiňovaných.

Prodávajícím je společnost SEVEN SPORT s.r.o. se sídlem Bořivojova 35/878, 13000 Praha, IČ: 26847264, zapsaná v obchodním rejstříku, vedeném Krajským soudem v Praze oddíl C, vložka 116888.

Vzhledem k platné právní úpravě se rozlišuje kupující, který je spotřebitelem a kupující, který spotřebitelem není.

„Kupující spotřebitel“ nebo jen „spotřebitel“ je osoba, která při uzavírání a plnění smlouvy nejedná v rámci své obchodní nebo jiné podnikatelské činnosti.

„Kupující, který není „spotřebitel“, je podnikatel, který nakupuje výrobky či užívá služby za účelem svého podnikání s těmito výrobky nebo službami. Tento kupující se řídí rámcovou kupní smlouvou a obchodními podmínkami v rozsahu, které se ho týkají.

Tyto záruční podmínky a reklamační řád jsou nedílnou součástí každé kupní smlouvy uzavřené mezi prodávajícím a kupujícím. Záruční podmínky a reklamační řád jsou platné a závazné, pokud v kupní smlouvě či v dodatku v této smlouvě či jiné písemné dohodě nebude stranami dohodnuto jinak.

Záruční podmínky

Záruční doba

Prodávající poskytuje kupujícím záruku za jakost zboží v délce 24 měsíců, pokud ze záručního listu, faktury ke zboží, dodacího listu, příp. jiného dokladu ke zboží nevyplývá odlišná délka záruční doby poskytovaná prodávajícím. Zákonná délka záruky poskytovaná spotřebiteli není tímto dotčena.

Zárukou za jakost přejímá prodávající závazek, že dodané zboží bude po určitou dobu způsobilé pro použití k obvyklému, příp. smluvenému účelu a že si zachová obvyklé, příp. smluvené vlastnosti.

Záruční podmínky se nevztahují na závady vzniklé (pokud lze aplikovat na zakoupený produkt):

- zaviněním uživatele tj. poškození výrobku neodbornou repasí, nesprávnou montáží, nedostatečným zasunutím sedlové tyče do rámu, nedostatečným utáhnutím pedálů v klikách a klik ke středové ose
- nesprávnou údržbou
- mechanickým poškozením
- opotřebením dílů při běžném používání (např. gumové a plastové části, pohyblivé mechanismy, kloubové spoje, atd.)
- neodvratnou událostí, živelnou pohromou
- neodbornými zásahy
- nesprávným zacházením, či nevhodným umístěním, vlivem nízké nebo vysoké teploty, působením vody, neúměrným tlakem a nárazy, úmyslně pozměněným designem, tvarem nebo rozměry

Reklamační řád

Postup při reklamaci vady zboží

Kupující je povinen zboží, dodané prodávajícím prohlédnout co nejdříve po přechodu nebezpečí škody na zboží, resp. po jeho dodání. Prohlídku musí kupující provést tak, aby zjistil všechny vady, které je možné při přiměřené odborné prohlídce zjistit.

Při reklamaci zboží je kupující povinen na žádost prodávajícího prokázat nákup a oprávněnost reklamace fakturou nebo dodacím listem s uvedeným výrobním (sériovým) číslem, případně týmiž doklady bez sériového čísla. Neprokáže-li kupující oprávněnost reklamace těmito doklady, má prodávající právo reklamaci odmítnout.

Pokud kupující oznámí závadu, na kterou se nevztahuje záruka (např. nebyly splněny podmínky záruky, závada byla nahlášena omylem apod.), je prodávající oprávněn požadovat plnou úhradu nákladů, které vznikly v souvislosti s odstraňováním závady takto oznámené kupujícím. Kalkulace servisního zásahu bude v tomto případě vycházet z platného ceníku pracovních výkonů a nákladů na dopravu.

Pokud prodávající zjistí (testováním), že reklamovaný výrobek není vadný, považuje se reklamace za neoprávněnou. Proávající si vyhrazuje právo požadovat úhradu nákladu, které vznikly v souvislosti s neoprávněnou reklamací.

V případě, že kupující reklamuje vady zboží, na které se vztahuje záruka podle platných záručních podmínek prodávajícího, provede prodávající odstranění vady formou opravy, případně výměny vadného dílu nebo zařízení za bezvadné. Proávající je se souhlasem kupujícího oprávněn dodat výměnou za vadné zboží jiné zboží plně funkčně kompatibilní, ale minimálně stejných nebo lepších technických parametrů. Volba ohledně způsobu vyřízení reklamace dle tohoto odstavce náleží prodávajícímu.

Proávající vyřídí reklamaci nejpozději do 30 dnů od doručení vadného zboží, pokud nebude dohodnuta lhůta delší. Za den vyřízení se považuje den, kdy bylo opravené nebo vyměněné zboží předáno kupujícímu. Není-li prodávající s ohledem na charakter vady schopen vyříditi reklamaci v uvedené lhůtě, dohodne s kupujícím náhradní řešení. Pokud k takové dohodě nedojde, je prodávající povinen poskytnout kupujícímu finanční náhradu formou dobropisu.

**SEVEN SPORT s.r.o.**

Sídlo: Bořivojova 35/878, 130 00, Praha 3, ČR
Centrála: Dělnická 957, 749 01 Vítkov
Reklamáce a servis: Čermenská 486, 749 01 Vítkov

IČO: 26847264
DIČ: CZ26847264
Telefon: +420 556 300 970
Mail: eshop@insportline.cz
reklamace@insportline.cz
servis@insportline.cz
Web: www.insportline.cz

SK**inSPORTline s.r.o.**

Centrála, reklamácie, servis: Električná 6471, 911 01 Trenčín, SK

IČO: 36311723
DIČ: SK2020177082
Telefón: +421(0)326 526 701
Mail: objednavky@insportline.sk
reklamacie@insportline.sk
servis@insportline.sk
Web: www.insportline.sk

Datum prodeje:

Razítko a podpis prodejce: