

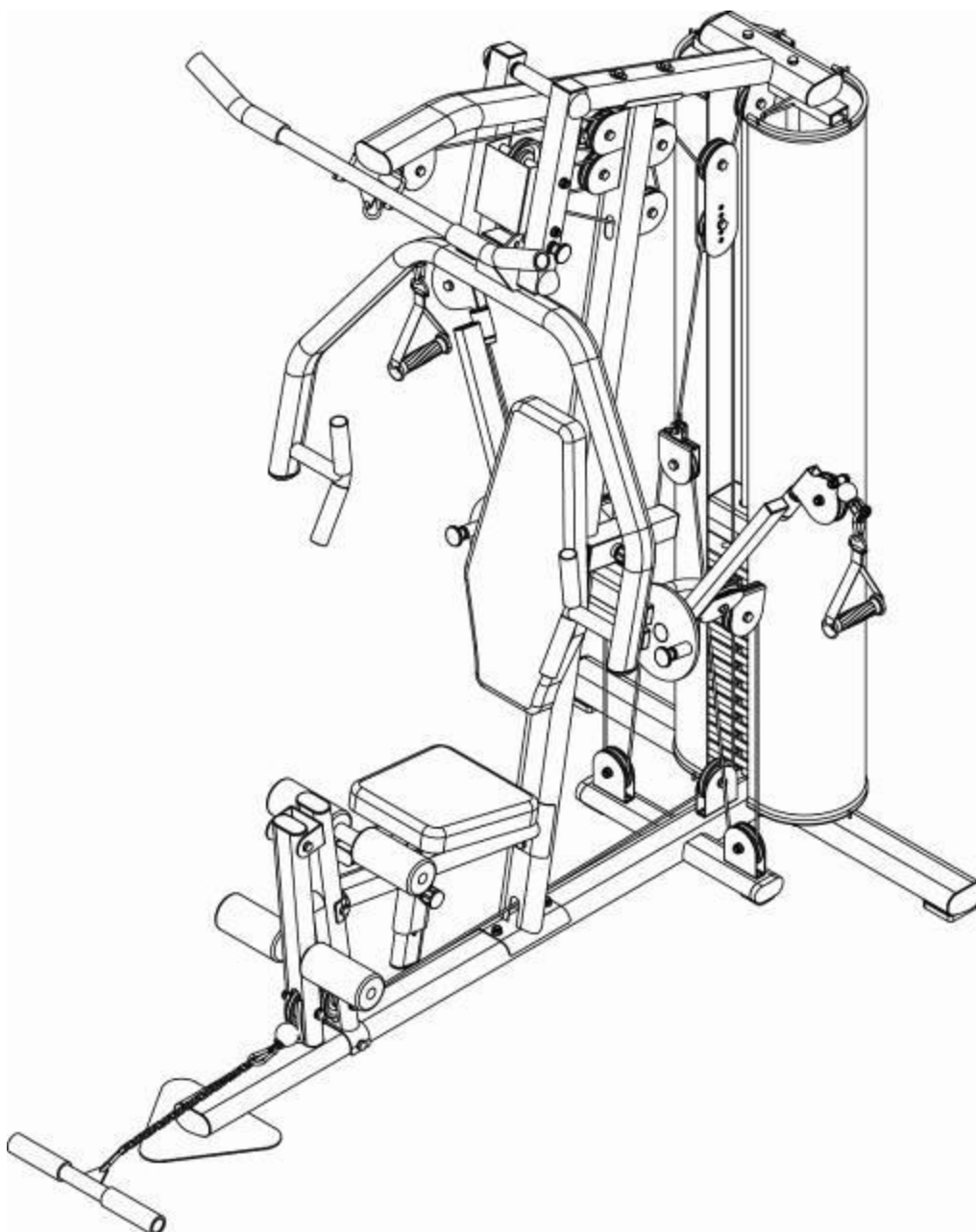













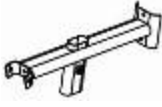





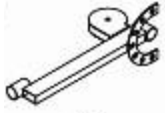
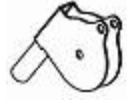











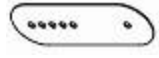

UŽIVATELSKÝ MANUÁL – CZ
IN 9306 Posilovací věž inSPORTline ProfiGym C95







































































OBSAH

SEZNAM DÍLŮ	3
NÁKRES.....	6
MONTÁŽNÍ POKYNY	7
ZÁRUČNÍ PODMÍNKY, REKLAMACE.....	21

SEZNAM DÍLŮ

1  Přední rameno, 1 kus	2  Přední sloupek, 1 kus	3  Rám sedla, 1 kus	4  Držák sedla, 1 kus	5  Základna, 1 kus
6  Hlavní sloup, 1 kus	7  Držák zádové opěry, 1 kus	8  Středový rám, 1 kus	9  Boční rameno, 2 kusy	10  Otočný držák kladky, 2 kusy
11  Zadní tyč základny, 1 kus	12  Spodní fixátor, 1 kus	13  Vodící tyč, 2 kusy	14  Závěsná tyč, 1 kus	15  Horní fixátor, 1 kus
16  Horní rám, 1 kus	17  Horní obouruční madlo, 1 kus	18  Levá spojovací tyč, 1 kus	19  Chráníč kladek, 1 kus	20  Pravá spojovací tyč, 1 kus
21  Horní rameno, 1 kus	22  Osa pěnových válečků, 2 kusy	23  Spodní obouruční madlo, 1 kus	24  Úchyt krytu závaží, 4 kusy	25  Napínací destička, 2 kusy
26  Držák kladky, 1 kus	27  Závěsný kolík, 1 kus	28  Sedlo, 1 kus	29  Opěra zad, 1 kus	30  Horní cihlička závaží, 1 kus
31  Cihličkové závaží,	32  Kryt závaží, 2 kusy	33  Pěnový váleček, 4 kusy	34  Pěnová rukojeť horního ramena (125mm), 4 kusy	35  Pěnová rukojeť horního obouručního madla

12 kusů				(270mm), 2 kusy
36  Pěnová rukojeť spodního obouručního madla (150mm), 2 kusy	37a  Vodící lanko, 1 kus 37b  Koncovka, 2 kusy	38  Spodní lanko, 1 kus	39  Horní lanko, 1 kus	40  Řetízek, 1 kus
41  Řemínek na kotník, 1 kus	42  Karabina, 5 kusů	43  Jednoruční madlo, 2 kusy	44  Ruční šroub, 2 kusy	45  Jistící kolík (krátký), 2 kusy
46  Jistící kolík (dlouhý), 1 kus	47  Závitová osa (M16), 2 kusy	48  Závitová osa (M10), 2 kusy	49  Ocelový distanční váleček (21mm), 2 kusy	50  Úchyt pro karabinu, 2 kusy
51  Fixační objímka, 2 kusy	52  Vymezovací vložka (malá), 12 kusů	53  Vymezovací vložka (velká), 8 kusů	54  Krytka dorazu, 2 kusy	55  Kladka (4"), 4 kusy
56  Kladka (3.5"), 18 kusů	57  Distanční váleček (ocelový, 45mm), 4 kusy	58  Krytka matice, 4 kusy	59  Gumový kroužek, 2 kusy	60  Šroubovací doraz, 1 kus
61  Vymezovací vložka kladky, 4 kusy	62  Vodící vložka rámu sedla (10x80mm), 1 kus	63  Podložka zadní tyče základny, 2 kusy	64  Nožka, 2 kusy	65  Vodící vložka hlavního sloupu (ø60xø50), 2 kusy
66  Oválná koncová krytka (50x100mm), 6 kusů	67  Oválná koncová krytka (40x80mm), 3 kusy	68  Oválná koncová krytka (41.6x70mm), 2 kusy	69  Oválná koncová krytka (30x70mm), 3 kusy	70  Čtvercová koncová krytka (50mm), 5 kusů

71  Obdélníková koncová krytka (50x100mm), 1 kus	72  Obdélníková koncová krytka (25x50mm), 4 kusy	73  Obdélníková koncová s výřezem (25x50mm), 4 kusy	74  Obdélníková koncová krytka (20x40mm), 4 kusy	75  Vytužovací destička, 1 kus
76  Kulatá koncová krytka (32mm), 8 kusů	77  Kulatá koncová krytka (25mm), 4 kusy	78  Šestihranný šroub (M10x120mm), 3 kusy	79  Šestihranný šroub (M10x105mm), 1 kus	80  Šestihranný šroub (M10x100mm), 3 kusy
81  Šestihranný šroub (M10x70mm), 5 kusů	82  Šestihranný šroub (M10x40mm), 20 kusů	83  Šestihranný šroub (M10x35mm), 2 kusy	84  Šestihranný šroub (M10x20mm), 6 kusů	85  Šestihranný šroub (M8x45mm), 2 kusy
86  Šestihranný šroub (M8x40mm), 2 kusy	87  Šestihranný šroub (M8x25mm), 1 kus	88  Šestihranný šroub (M8x15mm), 4 kusy	89  Šroub (M6x15mm), 4 kusy	90  Stavěcí šroub (M6x6mm), 2 kusy
91  Podložka (ø38xø11), 2 kusy	92  Podložka (M16), 4 kusy	93  Podložka (M10), 74 kusů	94  Podložka (M8), 6 kusů	95  Prohnutá podložka (M10), 4 kusy
96  Samojistící matice (M16), 4 kusy	97  Samojistící matice (M10), 39 kusů	98  Samojistící matice (M8), 39 kusů	99  Vratový šroub (M10x65mm), 2 kusy	100  Krytka závěsné tyče, 1 kus
101  Plastová podložka, 1 kus	102  Objímka s nákrůžkem, 1 kus	103  Kolík, 1 kus		

NÁKRÉS

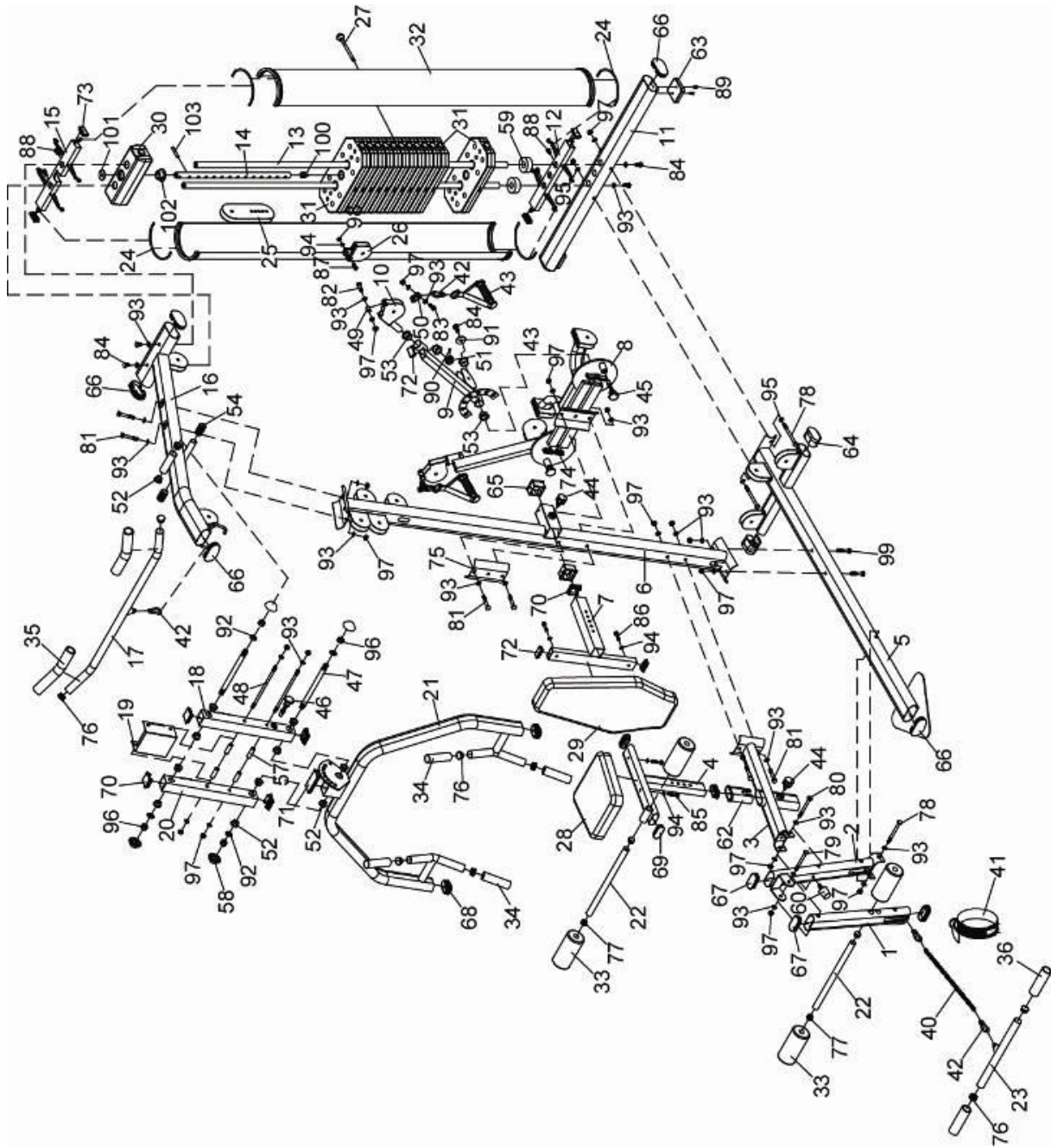

MONTÁŽNÍ POKYNY

KROK 1

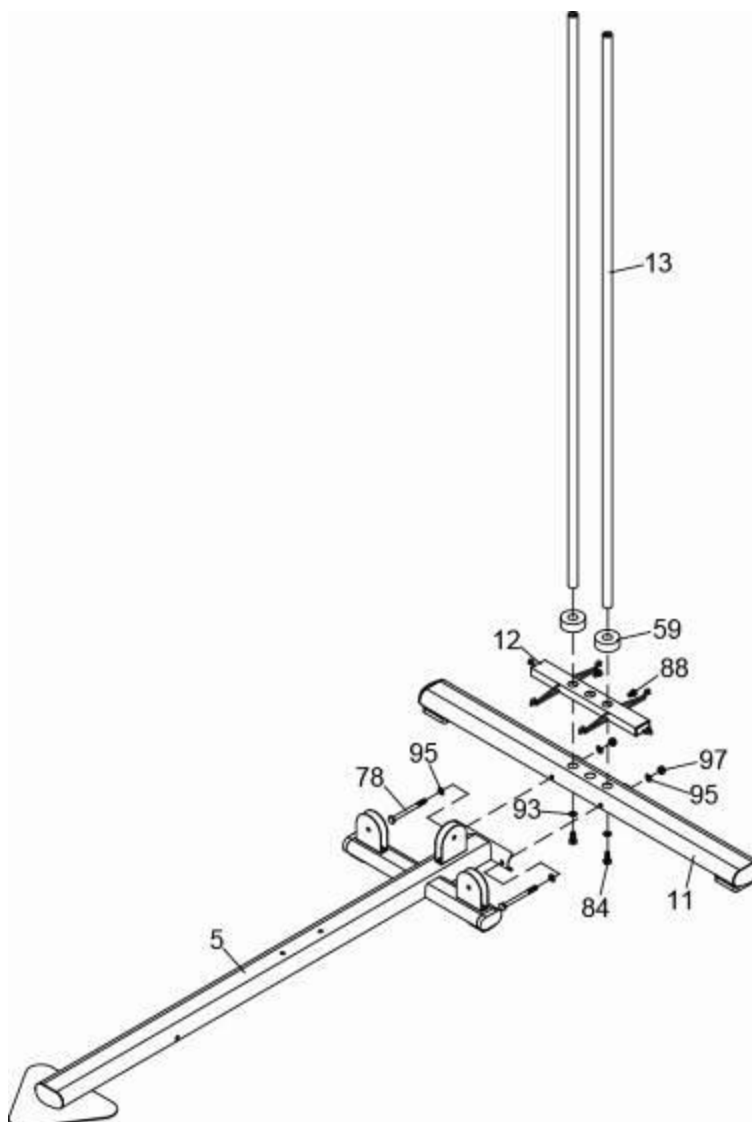

1. Připevněte k základně (5) zadní tyč (11) pomocí dvou šestihranných šroubů M10x120mm (78), čtyř prohnutých podložek M10 (95) a dvou samojistících matic M10 (97).
2. Odšroubujte z vodících tyčí (13) dva šestihranné šrouby M10x20mm (84) a dvě podložky M10 (93).
3. Upevněte vodící tyče (13) v zadní tyči základny (11) pomocí dvou šroubů M10x20mm (84) a dvou podložek M10 (93).
4. Nasuňte na vodící tyče (13) spodní fixátor (12) a upevněte jej pomocí dvou šestihranných šroubů M8x15mm (88).
5. Nasuňte na vodící tyče (13) gumové kroužky (59).

KROK 2

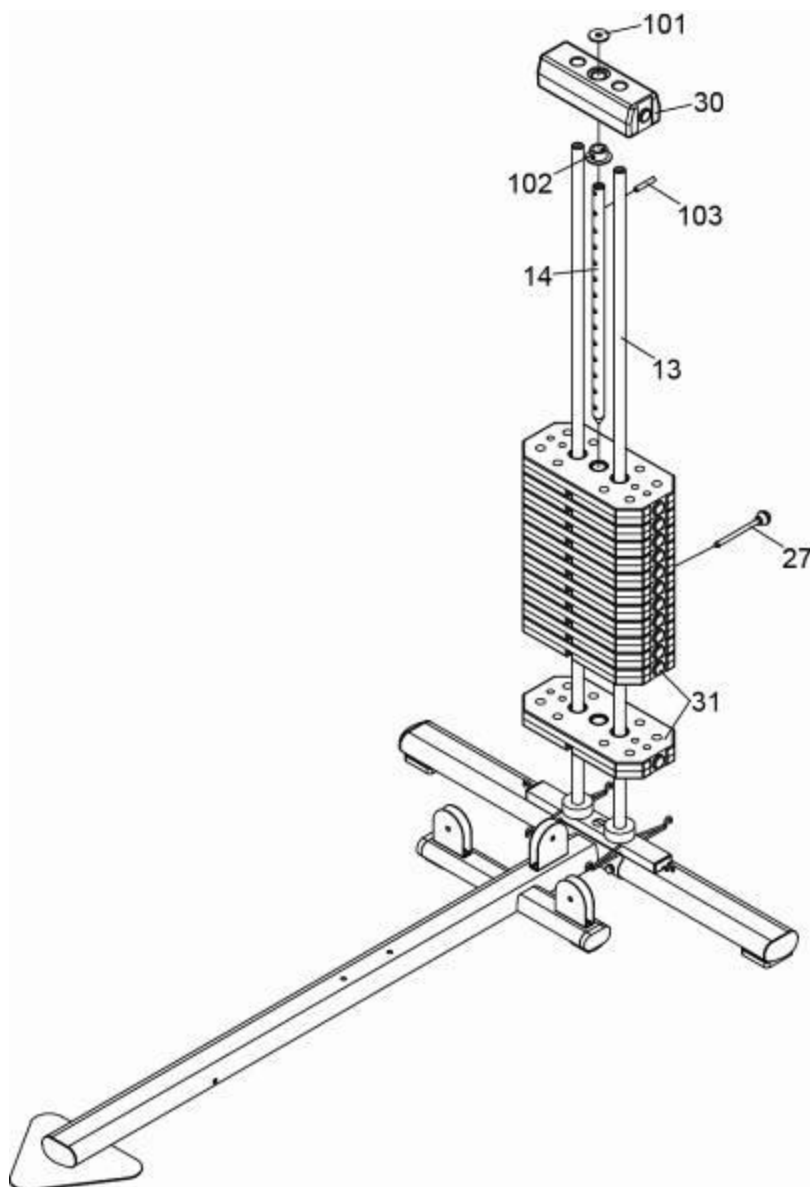

1. Nasuňte na vodící tyče (13) všech 12 kusů závaží (31).
2. Nasuňte na závěsnou tyč (14) objímku s nákrůžkem (102) a zafixujte objímku v nejvyšším otvoru pomocí kolíku (103).
3. Zasuňte závěsnou tyč (14) do závaží (31).
4. Nasuňte na vodící tyče (13) horní cihličku (30) a pomocí závěsného kolíku (27) nastavte požadovanou hmotnost závaží.

KROK 3

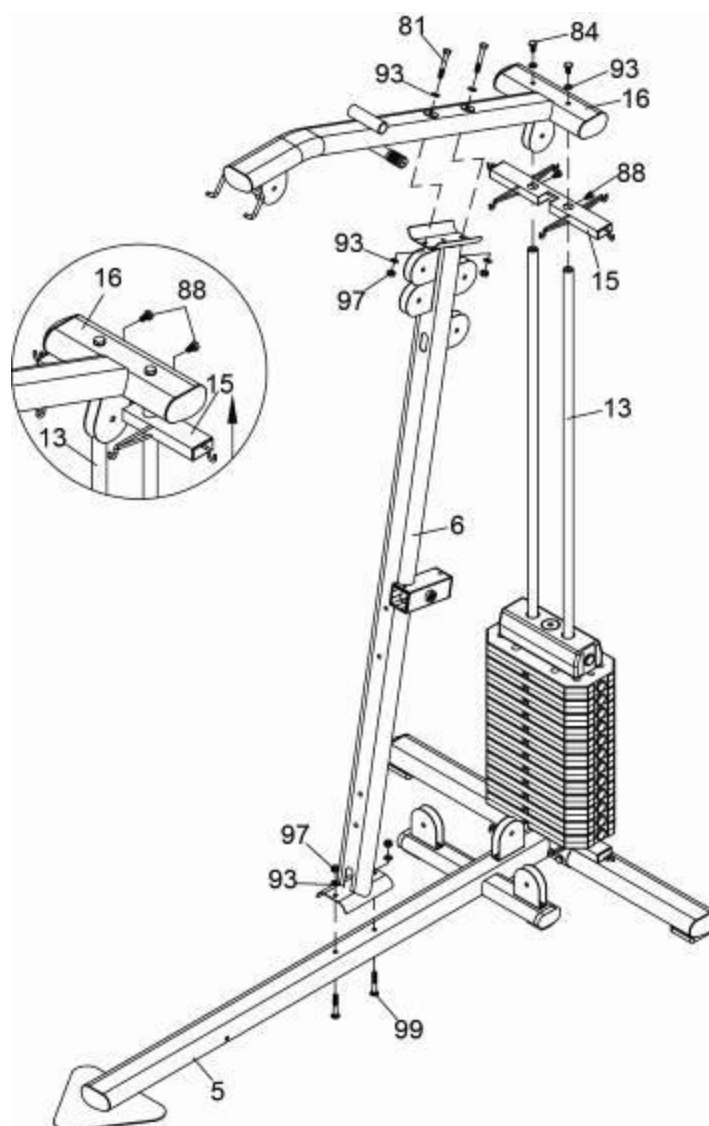

1. Připevněte k základně (5) hlavní sloup (6) pomocí dvou vratových šroubů M10x65mm (99), dvou podložek M10 (93) a dvou samojistících matic M10 (97).
2. Nasuňte na vodící tyče (13) horní fixátor (15) a zajistěte jej pomocí dvou šestihřanných šroubů M8x15mm (88).
3. Odšroubujte z vodících tyčí (13) dva šestihřanné šrouby M10x20mm (84) a dvě podložky M10 (93).
4. Připevněte k vodícím tyčím (13) horní rám (16) pomocí dvou šestihřanných šroubů M10x20mm (84) a dvou podložek M10 (93). Poznámka: Připevněte horní fixátor (15) k vodícím tyčím (13) tak, aby co nejvíce doléhal na horní rám (16).
5. Připevněte horní rám (16) k hlavnímu sloupu (6) pomocí dvou šestihřanných šroubů M10x70mm (81), čtyř podložek M10 (93) a dvou samojistících matic M10 (97).

KROK 4

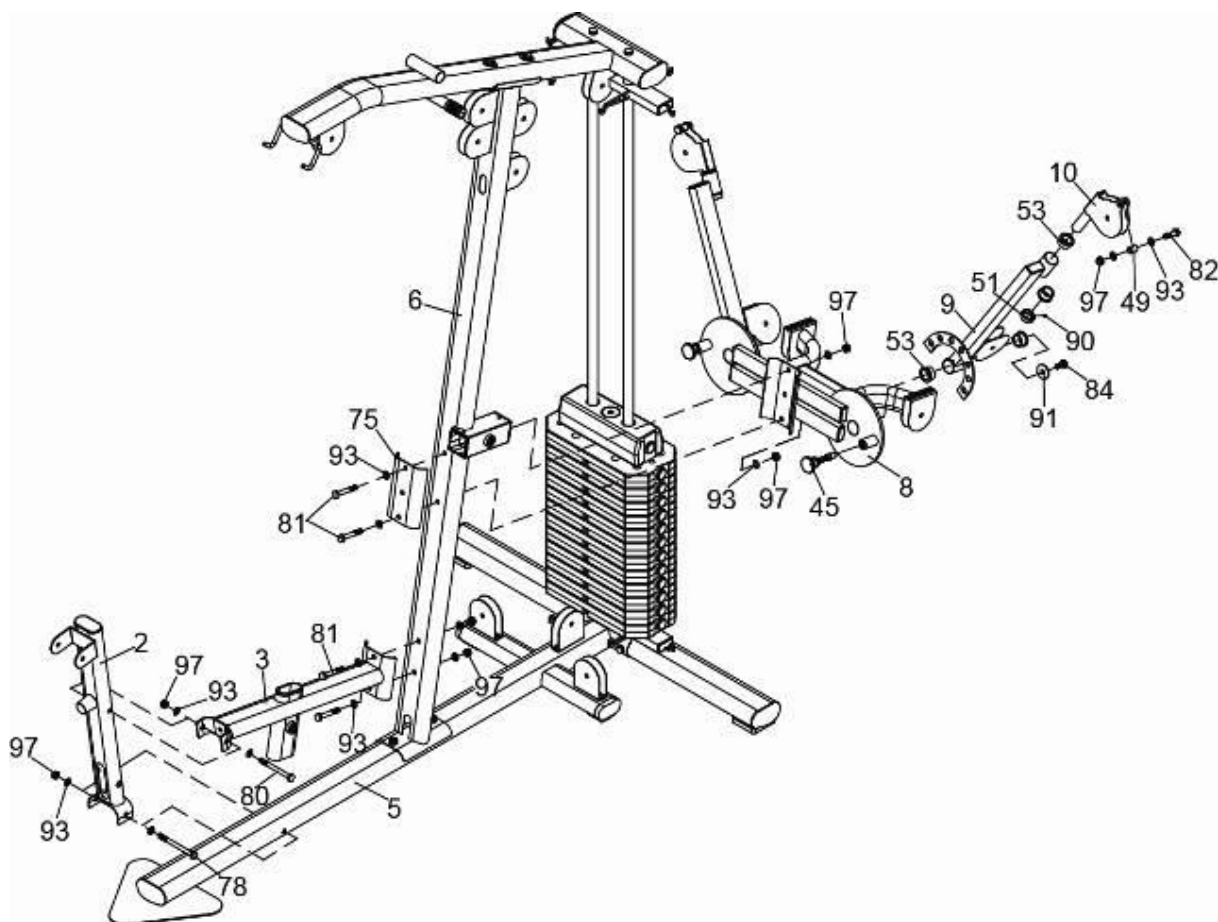

1. Připevněte k hlavnímu sloupu (6) rám sedla (3) pomocí dvou šestihranných šroubů M10x70mm (81), čtyř podložek M10 (93) a dvou samojistících matic M10 (97).
2. Připevněte k základně (5) přední sloupek (2) a rám sedla (3) pomocí jednoho šestihranného šroubu M10x120mm (78), jednoho šestihranného šroubu M10x100mm (80), čtyř podložek M10 (93) a dvou samojistících matic M10 (97).
3. Připevněte k hlavnímu sloupu (6) středový rám (8) pomocí vyztužovací destičky (75), dvou šestihranných šroubů M10x70mm (81), čtyř podložek M10 (93) a dvou samojistících matic M10 (97).
4. Připevněte ke středovému rámu (8) boční ramena (9) pomocí čtyř velkých vymezovacích vložek (53), dvou podložek $\varnothing 38 \times 11$ (91) a dvou šestihranných šroubů M10x20mm (84). Poté prostrčte kratší jisticí kolíky (45) středovým rámem (8) a zafixujte boční ramena (9) v libovolné pozici.
5. Připevněte k bočním ramenům (9) otočné držáky kladek (10) pomocí čtyř velkých vymezovacích vložek (53), dvou fixačních objímek (51) a dvou stavěcích šroubů M6x6mm (90).
6. Připevněte k oběma otočným držákům kladek (10) jeden distanční váleček (49) pomocí jednoho šestihranného šroubu M10x40mm (82), dvou podložek M10 (93) a jedné samojistící matice M10 (97).

KROK 6

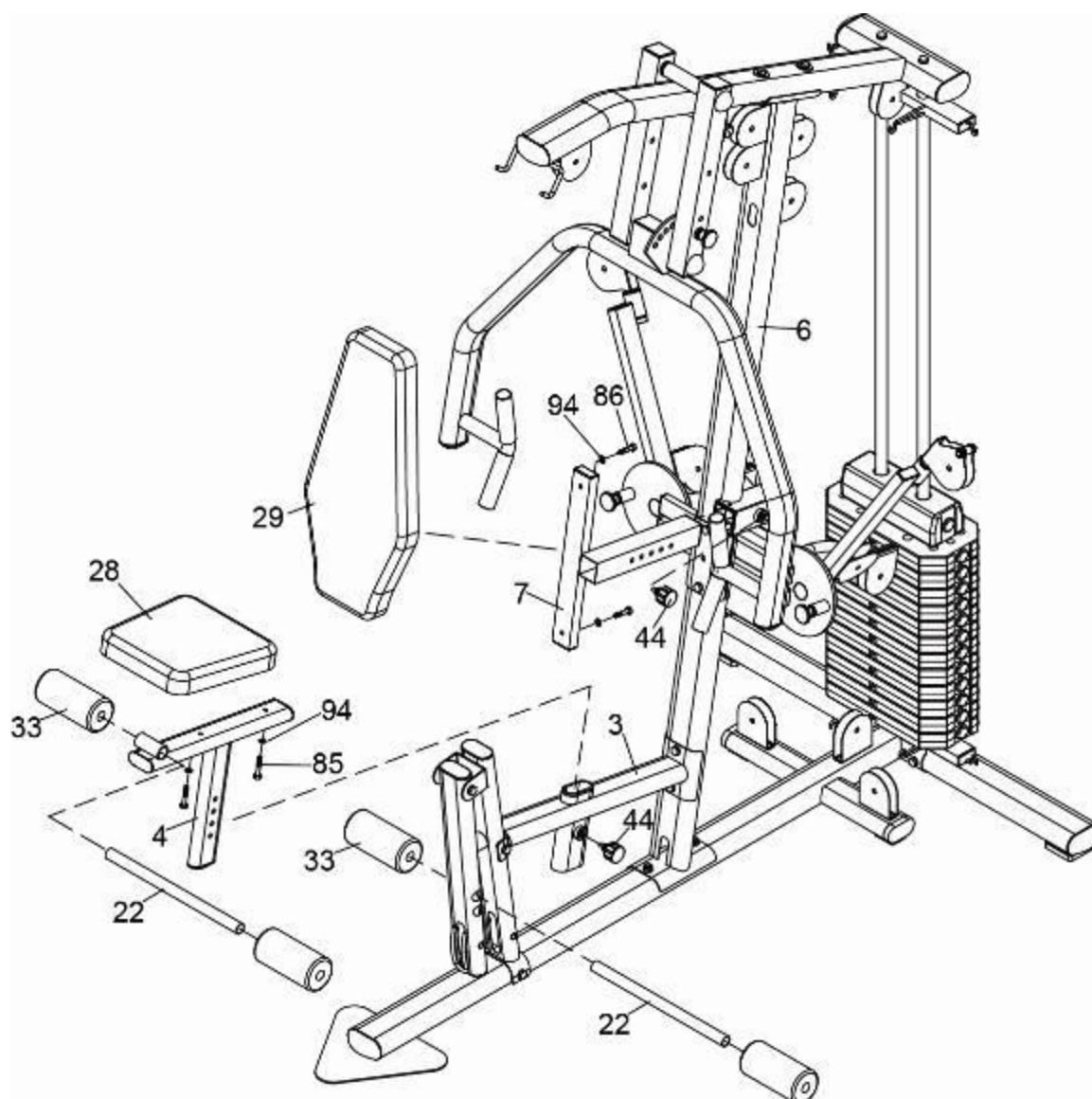

1. Připevněte zádovou opěru (29) k držáku (7) pomocí dvou šestihranných šroubů M8x40mm (86) a dvou podložek M8 (94).
2. Připevněte držák zádové opěry (7) k hlavnímu sloupu (6) pomocí jednoho ručního šroubu (44).
3. Připevněte sedlo (28) k držáku (4) pomocí dvou šestihranných šroubů M8x45mm (85) a dvou podložek M8 (94).
4. Připevněte držák sedla (4) k rámu sedla (3) pomocí jednoho ručního šroubu (44).
5. Prostrčte jednu osu (22) držákem sedla (4) a jednu osu (22) předním ramenem (1).
6. Nasadte na osy (22) čtyři pěnové válečky (33).

KROK 7

Pulley = Kladka
NO. = Značení kladek

* **Poznámka:** Otvory v napínacích destičkách (25) slouží k regulaci stupně napnutí lanka.

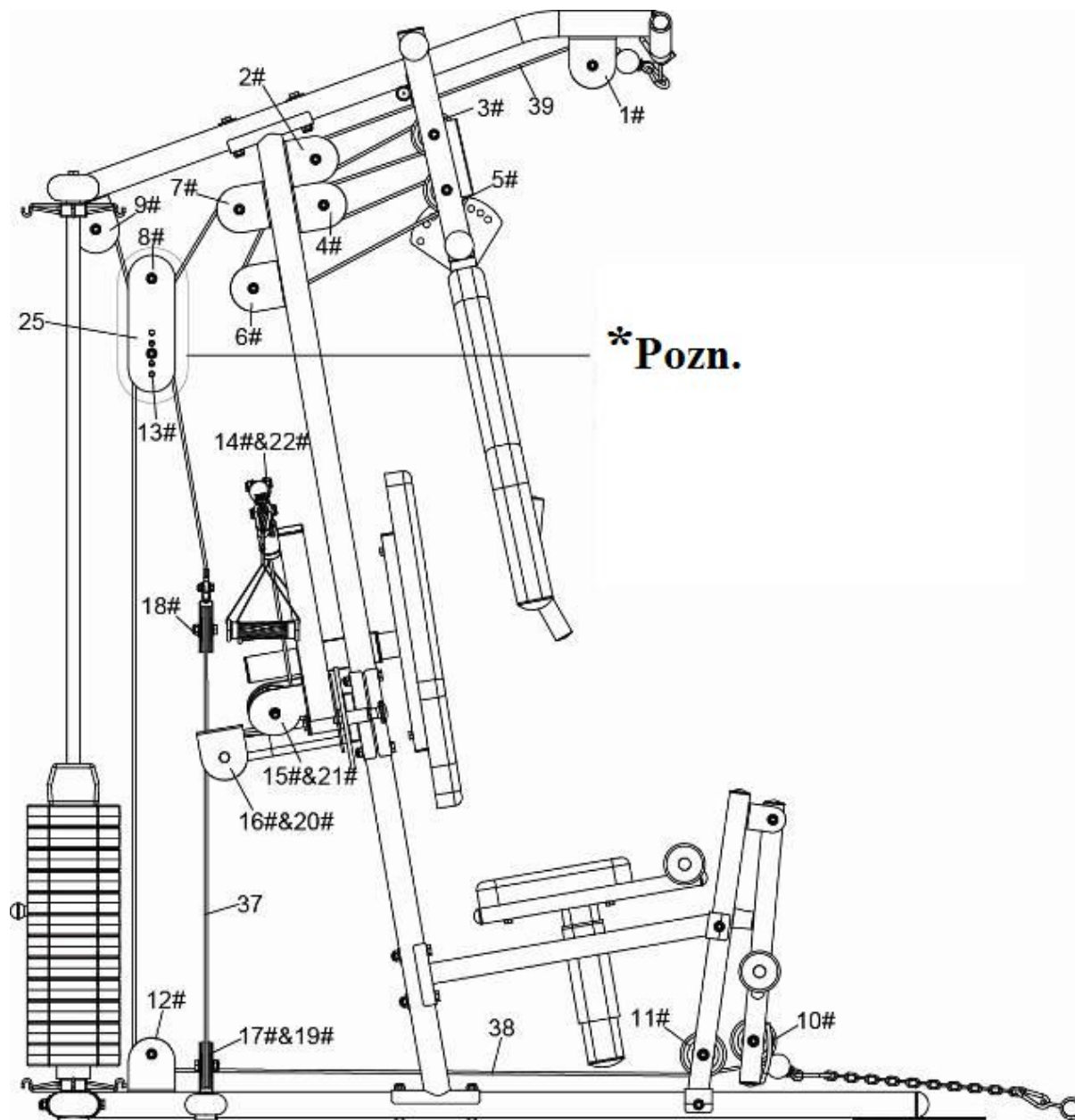

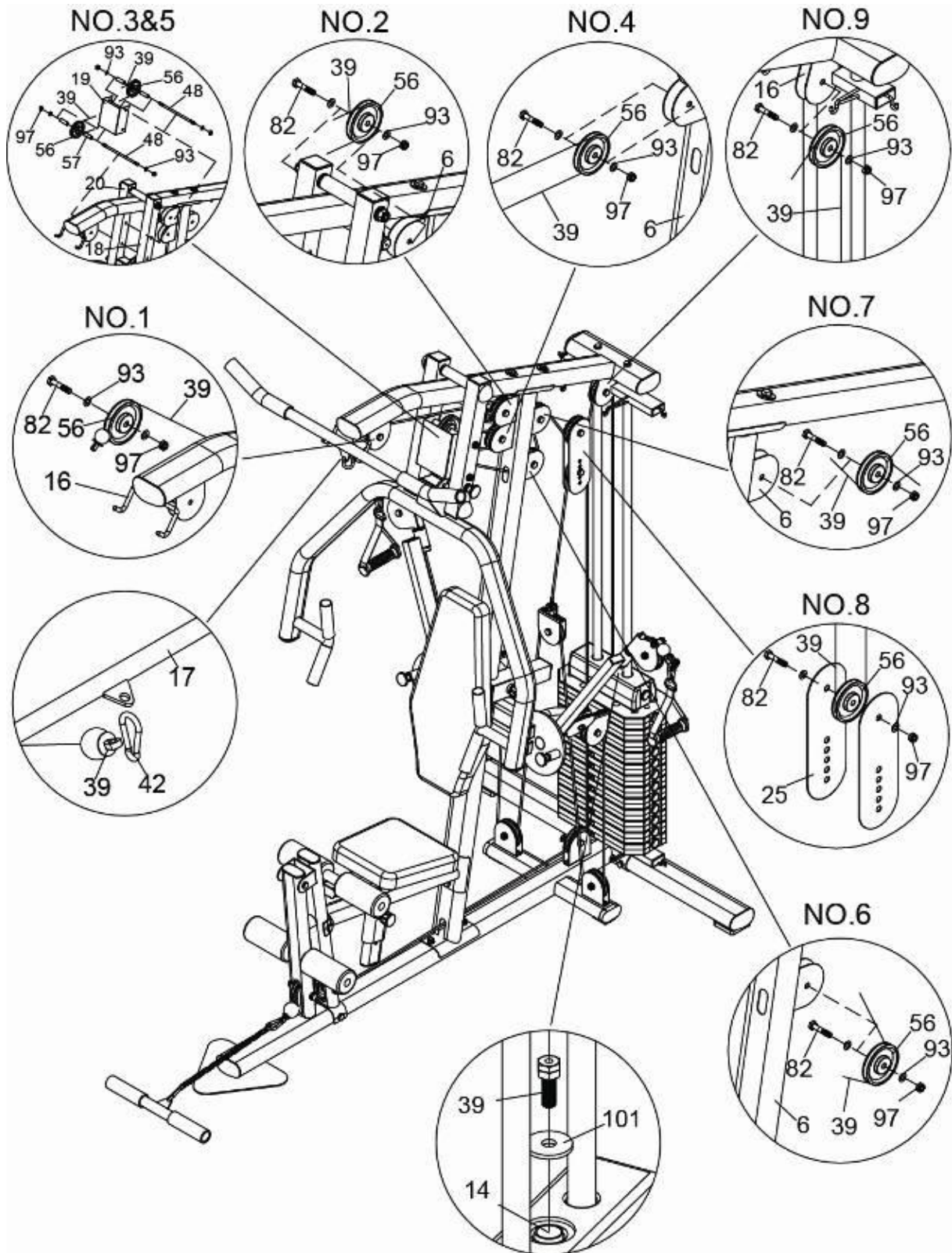

1. Provedení horního lanka (39):

- a) Ukotvíte horní lanko (39) v horním rámu (16) pomocí kladky (56).
- b) Připevníte kladku NO.1 (56) k hornímu rámu (16) pomocí jednoho šestihřanného šroubu M10x40mm (82), dvou podložek M10 (93) a jedné samojistící matice M10 (97).
- c) Provedíte montáž kladky NO.2 (56) k hlavnímu sloupu (6) pomocí jednoho šestihřanného šroubu M10x40mm (82), dvou podložek M10 (93) a jedné samojistící matice M10 (97).
- d) Provedíte montáž kladky NO.3 a kladky NO.5 (56) mezi levou a pravou spojovací tyč (18 a 20) pomocí čtyř distančních válečků 49mm (57), chrániče (19), dvou závitových os M10 (48), čtyř podložek M10 (93) a čtyř samojistících matic M10 (97).
- e) Provedíte montáž kladky NO.4 (56) k hlavnímu sloupu (6) pomocí jednoho šestihřanného šroubu M10x40mm (82), dvou podložek M10 (93) a jedné samojistící matice M10 (97).
- f) Provedíte montáž kladky NO.6 (56) k hlavnímu sloupu (6) pomocí jednoho šestihřanného šroubu M10x40mm (82), dvou podložek M10 (93) a jedné samojistící matice M10 (97).
- g) Provedíte montáž kladky NO.7 (56) k hlavnímu sloupu (6) pomocí jednoho šestihřanného šroubu M10x40mm (82), dvou podložek M10 (93) a jedné samojistící matice M10 (97).
- h) Provedíte montáž kladky NO. 9 (56) k hornímu rámu (16) pomocí jednoho šestihřanného šroubu M10x40mm (82), dvou podložek M10 (93) a jedné samojistící matice M10 (97).
- i) Použijte plastovou podložku (101) a zašroubujte horní lanko (39) do závěsné tyče (14).
- j) Provedíte montáž kladky NO.8 (56) a dvou napínacích destiček (25) pomocí jednoho šestihřanného šroubu M10x40mm (82), dvou podložek M10 (93) a jedné samojistící matice M10 (97).
- k) Připevníte k hornímu lanku (39) horní obouruční madlo (17) pomocí jedné karabiny (42).

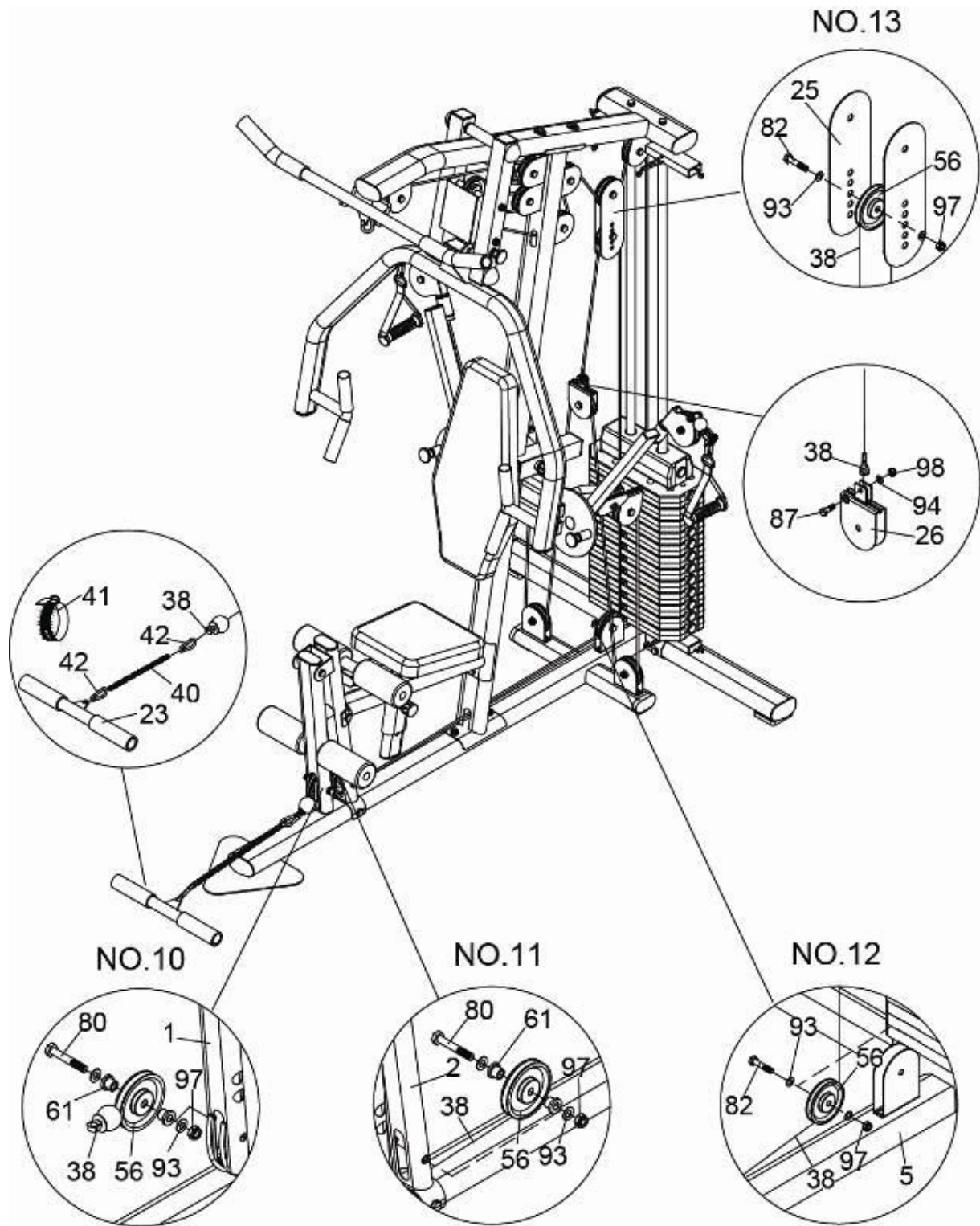

2. Provedení spodního lanka (38):

- a) Ukotvíte spodní lanko (38) v předním ramenu (1) pomocí kladky (56).
- b) Připevněte kladku NO.10 (56) k přednímu ramenu (1) pomocí dvou vymezovacích vložek (61), jednoho šestihranného šroubu M10x100mm (80), dvou podložek M10 (93) a jedné samojistící matice M10 (97).
- c) Provedte montáž kladky NO.11 (56) k přednímu sloupku (2) pomocí dvou vymezovacích vložek (61), jednoho šestihranného šroubu M10x100mm (80), dvou podložek M10 (93) a jedné samojistící matice M10 (97).
- d) Provedte montáž kladky NO.12 (56) k základně (5) pomocí jednoho šestihranného šroubu M10x40mm (82), dvou podložek M10 (93) a jedné samojistící matice M10 (97).
- e) Provedte montáž kladky NO.13 (56) k napínacím destičkám (25) pomocí jednoho šestihranného šroubu M10x40mm (82), dvou podložek M10 (93) a jedné samojistící matice M10 (97).
- f) Připevněte volný konec spodního lanka (38) k držáku kladky (26) pomocí jednoho šestihranného šroubu M8x25mm (87), dvou podložek M8 (94) a jedné samojistící matice M8 (98).
- g) Připevněte k spodnímu lanku (38) spodní obouruční madlo (23) nebo řemínek na kotník (41) pomocí řetízku (40) a dvou karabin (42).

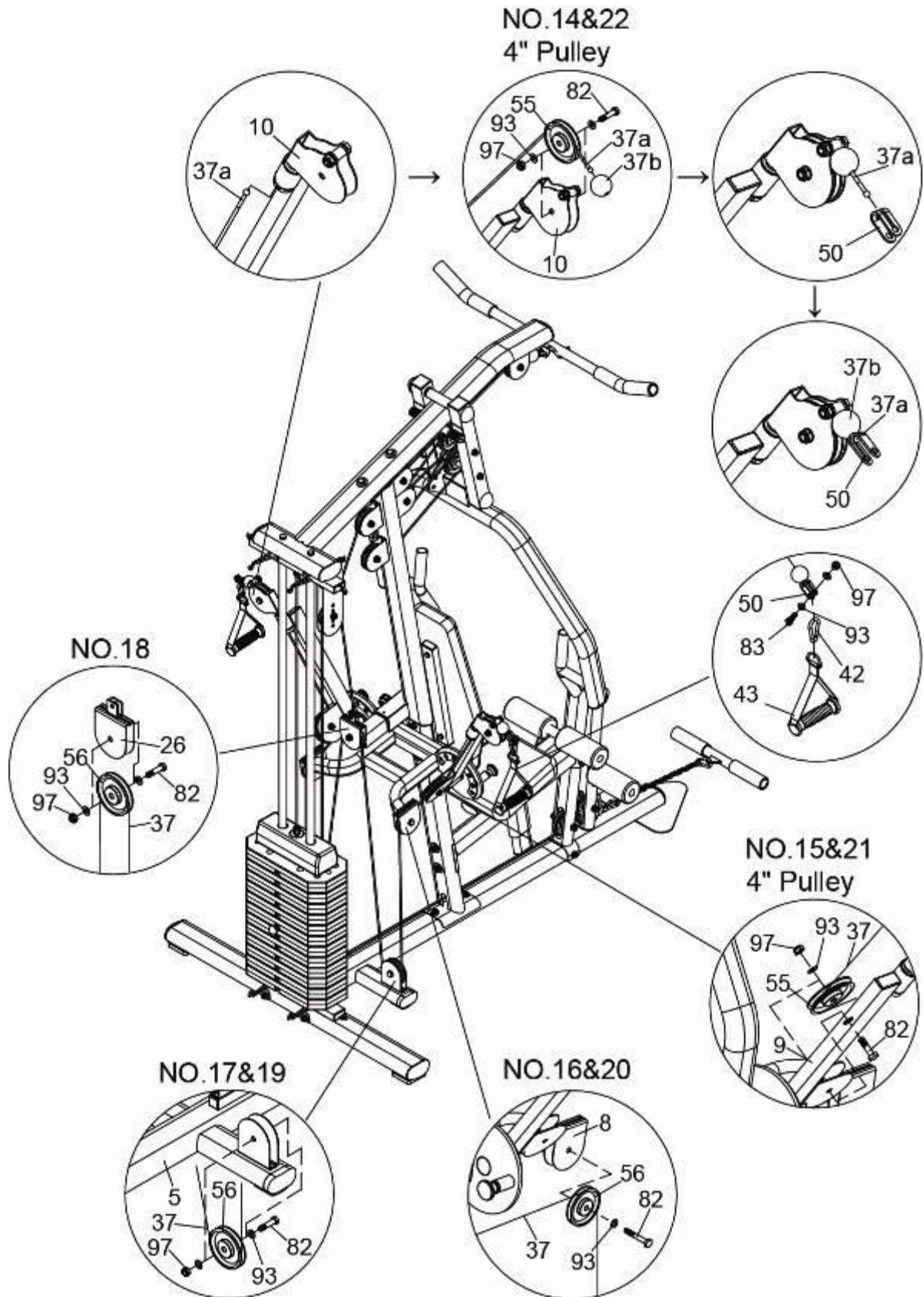

3. Provedení vodícího lanka (37):

- a) Ukotvíte vodící lanko (37a) pomocí kladek (55) v otočných držácích (10).
- b) Připevníte kladku NO.14 a kladku NO.22 (55) do otočných držáků (10) pomocí dvou šestihranných šroubů M10x40mm (82), čtyř podložek M10 (93) a dvou samojistících matic M10 (97).
- c) Provedete vodící lanko (37a) pod dorazovými šrouby v otočných držácích kladek (10), nasadíte na vodící lanko (37a) koncovky (37b) a zahákněte k lanku úchyty pro karabinu (50).
- d) Provedete montáž kladky NO.15 a kladky NO.21 (55) k bočním ramenům (9) pomocí dvou šestihranných šroubů M10x40mm (82), čtyř podložek M10 (93) a dvou samojistících matic M10 (97).
- e) Provedete montáž kladky NO.16 a kladky NO.20 (56) ke středovému rámu (8) pomocí dvou šestihranných šroubů M10x40mm (82), čtyř podložek M10 (93) a dvou samojistících matic M10 (97).
- f) Provedete montáž kladky NO.17 a kladky NO.19 (56) k základně (5) pomocí dvou šestihranných šroubů M10x40mm (82), čtyř podložek M10 (93) a dvou samojistících matic M10 (97).
- g) Provedete montáž kladky NO.18 (56) k držáku (26) pomocí jednoho šestihranného šroubu M10x40mm (82), dvou podložek M10 (93) a jedné samojistící matice M10 (97).
- h) Připevníte k úchytům (50) na koncích vodícího lanka (37) jednoruční madla (43) pomocí dvou karabin (42), dvou šestihranných šroubů M10x35mm (83), čtyř podložek M10 (93) a dvou samojistících matic M10 (97).

POZNÁMKA:

Karabiny (42) připevníte k okům v jednoručních madlech (43) tak, aby to vyhovovalo vašim potřebám.

KROK 8

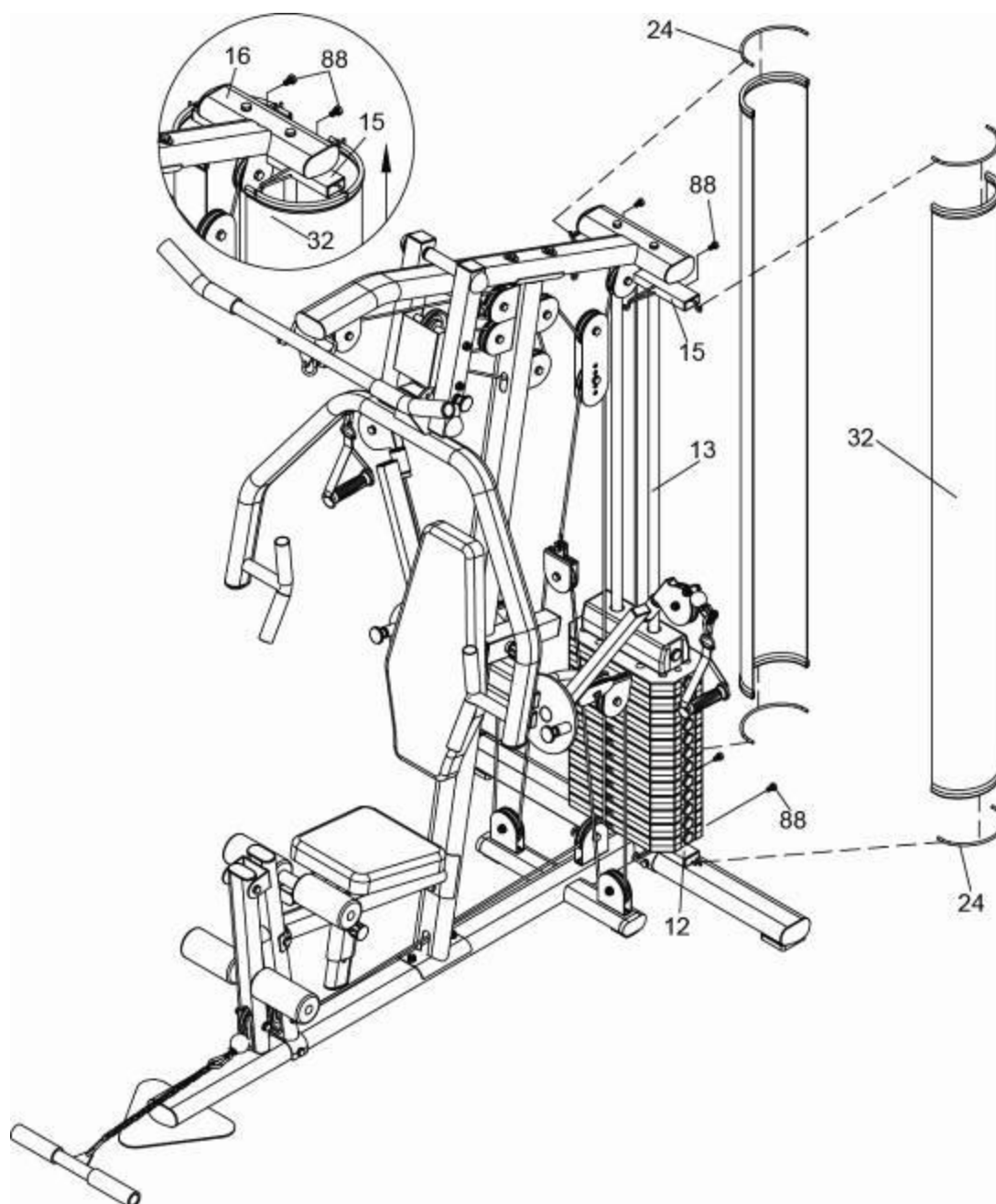

1. Zastrčte úchyty (24) zespod i shora do krytů závaží (32).
2. Připevněte kryty závaží (32) ke spodnímu a hornímu fixátoru (12 a 15) – potáhněte horní fixátor (15) nahoru a upevněte jej k ke krytům závaží (32). Nakonec připevněte horní fixátor (15) k vodícím tyčím (13) pomocí šestihranných šroubů M8x15mm (88).

ZÁRUČNÍ PODMÍNKY, REKLAMACE

Všeobecná ustanovení a vymezení pojmů

Tyto záruční podmínky a reklamační řád upravují podmínky a rozsah záruky poskytované prodávajícím na zboží dodávané kupujícím, jakož i postup při vyřizování reklamačních nároků uplatněných kupujícím na dodané zboží. Záruční podmínky a reklamační řád se řídí příslušnými ustanoveními zákona č. 40/1964 Sb., Občanský zákoník, zákona č. 513/1991 Sb., Obchodní zákoník, a zákona č. 634/1992 Sb., Zákon o ochraně spotřebitele, ve znění pozdějších předpisů, a to i ve věcech těmito záručními podmínkami a reklamačním řádem nezmiňovaných.

Prodávajícím je společnost SEVEN SPORT s.r.o. se sídlem Bořivojova 35/878, 13000 Praha, I.Č. 26847264, zapsaná v obchodním rejstříku, vedeném Krajským soudem v Praze oddíl C, vložka 116888.

Vzhledem k platné právní úpravě se rozlišuje kupující, který je spotřebitelem a kupující, který spotřebitelem není.

„Kupující spotřebitel“ nebo jen „spotřebitel“ je osoba, která při uzavírání a plnění smlouvy nejedná v rámci své obchodní nebo jiné podnikatelské činnosti.

„Kupující, který není „spotřebitel“, je podnikatel, který nakupuje výrobky či užívá služby za účelem svého podnikání s těmito výrobky nebo službami. Tento kupující se řídí rámcovou kupní smlouvou a obchodními podmínkami v rozsahu, které se ho týkají a obchodním zákoníkem.

Tyto záruční podmínky a reklamační řád jsou nedílnou součástí každé kupní smlouvy uzavřené mezi prodávajícím a kupujícím. Záruční podmínky a reklamační řád jsou platné a závazné, pokud v kupní smlouvě či v dodatku v této smlouvě či jiné písemné dohodě nebude stranami dohodnuto jinak.

Záruční podmínky

Záruční doba

Prodávající poskytuje kupujícím záruku za jakost zboží v délce 24 měsíců, pokud ze záručního listu, faktury ke zboží, dodacího listu, příp. jiného dokladu ke zboží nevyplývá odlišná délka záruční doby poskytovaná prodávajícím. Zákonná délka záruky poskytovaná spotřebiteli není tímto dotčena.

Zárukou za jakost přejímá prodávající závazek, že dodané zboží bude po určitou dobu způsobilé pro použití k obvyklému, příp. smluvenému účelu a že si zachová obvyklé, příp. smluvené vlastnosti.

Záruční podmínky se nevztahují na závady vzniklé:

zaviněním uživatele tj. poškození výrobku neodbornou reparací, nesprávnou montáží, nedostatečným zasunutím sedlové tyče do rámu, nedostatečným utáhnutím pedálů v klikách a klik ke středové ose

nesprávnou údržbou

mechanickým poškozením

opotřebením dílů při běžném používání (např. gumové a plastové části, pohyblivé mechanismy, atd.)

neodvratnou událostí, živelnou pohromou

neodbornými zásahy

nesprávným zacházením, či nevhodným umístěním, vlivem nízké nebo vysoké teploty, působením vody, neúměrným tlakem a nárazy, úmyslně pozměněným designem, tvarem nebo rozměry

Reklamační řád

Postup při reklamaci vady zboží

Kupující je povinen zboží, dodané prodávajícím prohlédnout co nejdříve po přechodu nebezpečí škody na zboží, resp. po jeho dodání. Prohlídku musí kupující provést tak, aby zjistil všechny vady, které je možné při přiměřené odborné prohlídce zjistit.

Při reklamaci zboží je kupující povinen na žádost prodávajícího prokázat nákup a oprávněnost reklamace fakturou nebo dodacím listem s uvedeným výrobním (sériovým) číslem, případně týmiž doklady bez sériového čísla. Neprokáže-li kupující oprávněnost reklamace těmito doklady, má prodávající právo reklamaci odmítnout.

Pokud kupující oznámí závadu, na kterou se nevztahuje záruka (např. nebyly splněny podmínky záruky, závada byla nahlášena omylem apod.), je prodávající oprávněn požadovat plnou úhradu nákladů, které vznikly

v souvislosti s odstraňováním závady takto oznámené kupujícím. Kalkulace servisního zásahu bude v tomto případě vycházet z platného ceníku pracovních výkonů a nákladů na dopravu.

Pokud prodávající zjistí (testováním), že reklamovaný výrobek není vadný, považuje se reklamační za neoprávněnou. Proávající si vyhrazuje právo požadovat úhradu nákladu, které vznikly v souvislosti s neoprávněnou reklamací.

V případě, že kupující reklamuje vady zboží, na které se vztahuje záruka podle platných záručních podmínek prodávajícího, provede prodávající odstranění vady formou opravy, případně výměny vadného dílu nebo zařízení za bezvadné. Proávající je se souhlasem kupujícího oprávněn dodat výměnou za vadné zboží jiné zboží plně funkčně kompatibilní, ale minimálně stejných nebo lepších technických parametrů. Volba ohledně způsobu vyřízení reklamační dle tohoto odstavce náleží prodávajícímu.

Proávající vyřídí reklamační nejpozději do 30 dnů od doručení vadného zboží, pokud nebude dohodnuta lhůta delší. Za den vyřízení se považuje den, kdy bylo opravené nebo vyměněné zboží předáno kupujícímu. Není-li prodávající s ohledem na charakter vady schopen vyříditi reklamační v uvedené lhůtě, dohodne s kupujícími náhradní řešení. Pokud k takové dohodě nedojde, je prodávající povinen poskytnout kupujícímu finanční náhradu formou dobropisu.



SEVEN SPORT, s. r. o.

Bořivojova 35/878 130 00 Praha 3, ČR IČO: 268 47 264, DIČ: CZ26847264
Objednávky: +420 556 300 970, objednavky@insportline.cz
Reklamační: +420 556 770 190, mobil: +420 604 853 019, reklamační@insportline.cz
Servis: +420 556 770 190, mobil: +420 604 853 019, servis@insportline.cz
Fax: +420 556 770 192, (servis +420 556 770 191)
Web: www.insportline.cz, www.worker.cz, www.worker-moto.cz



Zastoupení pro Slovensko:

INSPORTLINE, s.r.o., Bratislavská 36, 911 05 Trenčín, IČO: 36311723, DIČ: SK2020177082
Objednávky: +421(0)326 526 701, +421(0)917 649 192, objednavky@insportline.sk
Reklamační: +421(0)326 526 701, +421(0)918 408 519, reklamační@insportline.sk
Fax: +421(0)326 526 705
Web: www.insportline.sk, www.worker.sk, www.worker-moto.sk

Datum prodeje:

Razítka a podpis prodeje: