

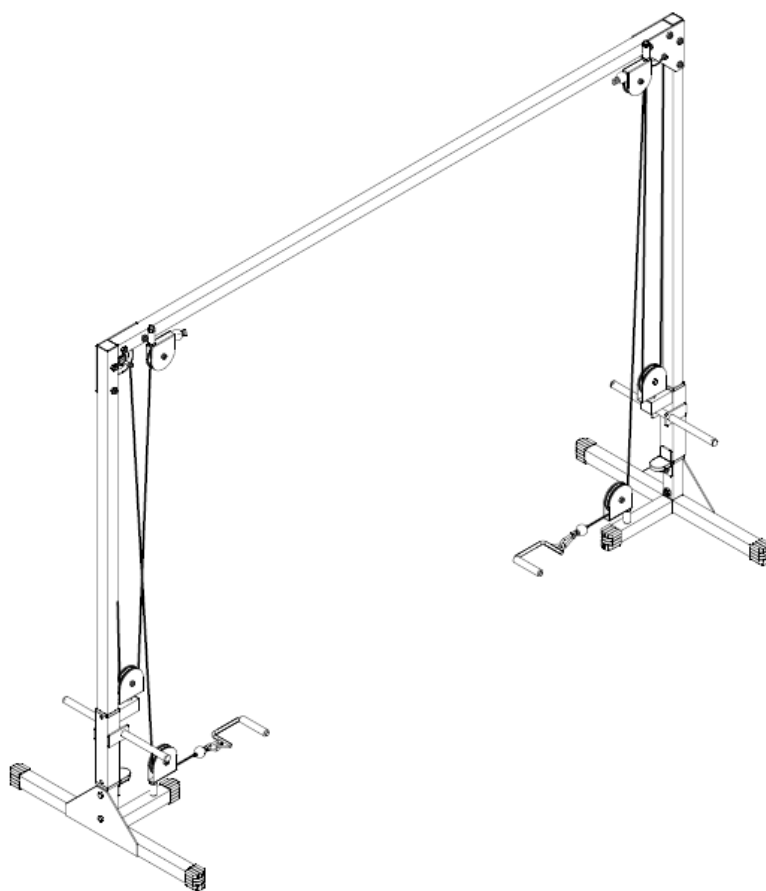

## UŽIVATELSKÝ MANUÁL – CZ

### IN 2733 Protisměrné Kladky Body-Solid Crossover Machine



## OBSAH

|                                   |    |
|-----------------------------------|----|
| BEZPEČNOSTNÍ POKYNY .....         | 3  |
| TECHNICKÁ SPECIFIKACE .....       | 3  |
| POTŘEBNÉ NÁŘADÍ .....             | 4  |
| SEZNAM SOUČÁSTEK .....            | 4  |
| SEZNAM DÍLCŮ .....                | 5  |
| NÁVOD K SESTAVENÍ .....           | 7  |
| ROZLOŽENÉ ZAŘÍZENÍ .....          | 12 |
| ZÁRUČNÍ PODMÍNKY, REKLAMACE ..... | 13 |

## BEZPEČNOSTNÍ POKYNY

Přečtěte si pozorně návod ještě před používáním zařízení a dobře jej uschovejte pro případ budoucího použití.

1. Přečtěte si manuál pozorně ještě před sestavením a používáním stroje, abyste se vyhnuli zranění. O zásadách bezpečnosti poučte i ostatní uživatele. Ze zařízení nesundávejte varovné štítky.
2. Do blízkosti pohyblivých částí nedávejte ruce, nohy nebo vlasy.
3. Před zahájením cvičení konzultujte svůj zdravotní stav s lékařem. Může Vám poradit ohledně optimální zátěže a frekvence. Nesprávné používání může vést k poškození tělesných partií. Zvláště konzultujte svůj stav, pokud užíváte léky nebo pokud jste prodělali nějaký úraz.
4. Pokud pocítíte nevolnost nebo jinou anomálii, přestaňte cvičit. Necvičte, pokud cítíte: bolest nebo napětí na hrudníku, máte nepravidelný srdeční tep, dušnost, nevolnost nebo pokud trpíte závratěmi. V případě problémů se opět obraťte na lékaře.
5. Zařízení smí používat pouze dospělé osoby. Nepouštějte na ně děti nebo domácí zvířata.
6. Zařízení umístěte na rovný a pevný povrch. Pro ochranu podlahové krytiny použijte podložku. Zachovejte odstup od ostatního vybavení místnosti min. 0,6 m.
7. Před používáním zařízení se ujistěte, že jsou všechny šrouby řádně dotaženy. Poškozené součástky nebo příliš opotřebené díly okamžitě vyměňte. Řádnou údržbou se prodlouží životnost zařízení.
8. Žádná nastavitelná část nesmí přečnívat, aby nebránila pohybu uživatele. Během používání se nedotýkejte lan a kladek. Do otvorů nic nevkládejte.
9. Před cvičením se ujistěte, že jsou veškeré karabiny řádně zapnuty.
10. Zařízení používejte pouze v souladu s manuálem. Opotřebené díly okamžitě vyměňte. Necvičte na poškozeném zařízení.
11. Během cvičení noste vhodné oblečení. Vyvarujte se příliš volného oblečení, které se snadno zachytí. Používejte obuv.
12. Zařízení nepoužívejte venku nebo v blízkosti vody.
13. Zařízení není zamýšleno jako terapeutická pomůcka.
14. Na zařízení necvičte cca 1 hodinu před a po jídle.
15. Před cvičením se dostatečně zahřejte a rozcvičte.
16. Při přesouvání zařízení dbejte zvýšené opatrnosti, abyste si neporanili hřbet nebo jinou část těla. Je-li to nutné, požádejte o pomoc další dospělou osobu.
17. Dbejte zvláštní opatrnosti a kontrolujte denně lana a kladky. Tyto součásti jsou náchylné k rychlému opotřebení. Zjistíte-li opotřebení nebo poškození, zařízení nepoužívejte, dokud díly nevyměníte.
18. Při sestavování se striktně řiďte návodem a nesnažte se být o krok napřed. Mohli byste nesprávnou montáží způsobit nevratné škody.

## TECHNICKÁ SPECIFIKACE

- Rozměry: 208x285x100 cm
- Kompatibilní zátěže: standardní.
- Kategorie S – vhodné pro profesionální nebo komerční využití.

## POTŘEBNÉ NÁŘADÍ





K sestavení budete potřebovat toto základní nářadí:



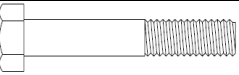
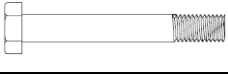
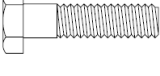

- Standardní sadu klíčů
- Sadu metrických klíčů
- Dotahovací klíče (šroubováky)
- Sadu imbusových klíčů

### POZOR!

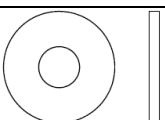
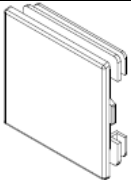
- Jednotlivé komponenty pokládejte na rovný a čistý povrch. Dbejte přitom uvedeného postupu.
- Kolem zařízení udržujte volný prostor z důvodu bezpečnosti.
- Pro lepší vzhled instalujte všechny šrouby stejným směrem, pokud není výslovně uvedeno jinak.
- Na případné úpravy si vždy vyhradte dostatek prostoru.
- Vždy se ujistěte, že šrouby a spoje řádně drží.
- Při montáži šrouby plně dotahujte dle instrukcí jednotlivých kroků.

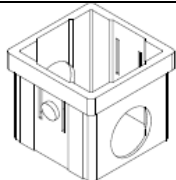
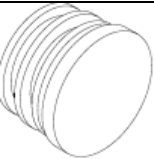



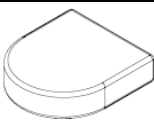
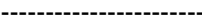
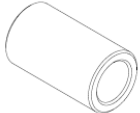

## SEZNAM SOUČÁSTEK

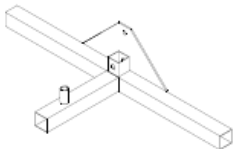
| Díl | Vzhled                                                                              | Velikost  | Popis           | Počet |
|-----|-------------------------------------------------------------------------------------|-----------|-----------------|-------|
| 1   |  | M12x75 mm | Šroub           | 10    |
| 2   |  | M12x70 mm | Šroub           | 2     |
| 3   |  | M10x75 mm | Šroub           | 2     |
| 4   |  | M10x40 mm | Šroub           | 6     |
| 5   |  | M12       | Nylonová matice | 12    |
| 6   |  | M10       | Nylonová matice | 8     |
| 7   |  | 1/2"      | Nylonová matice | 6     |
| 8   |  | M12       | Podložka        | 2     |
| 9   |  | 50x50 mm  | Koncovka        | 4     |

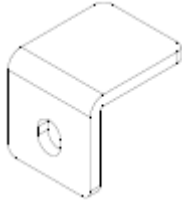
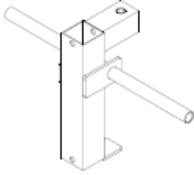
|    |                                                                                     |          |                    |   |
|----|-------------------------------------------------------------------------------------|----------|--------------------|---|
| 10 |    | 60x50 mm | Nylonová průchodka | 4 |
| 11 |    | 1"       | Kulová koncovka    | 4 |
| 12 |    | 110 mm   | Kladka             | 8 |
| 13 |    | 50x50 mm | Patka              | 6 |
| 14 |   | 8 mm     | Karabina           | 2 |
| 15 |  | 50 mm    | Gumová podložka    | 2 |
| 16 |  | 5170 mm  | Ocelové lanko      | 2 |
| 17 |  | 5/8"     | Vložka kladky      | 2 |

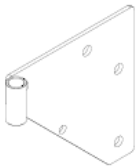
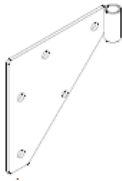
## SEZNAM DÍLCŮ

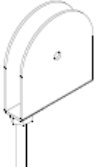
| Dílec | Vzhled                                                                              | Popis          | Počet |
|-------|-------------------------------------------------------------------------------------|----------------|-------|
| A     |  | Vertikální rám | 2     |
| B     |  | Základna       | 2     |

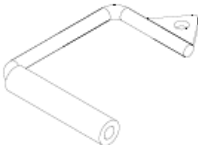
|   |                                                                                     |                       |   |
|---|-------------------------------------------------------------------------------------|-----------------------|---|
| C |    | Svorka L              | 2 |
| D |    | Hmotnostní rám        | 2 |
| E |    | Spojovací deska       | 2 |
| F |    | Pravá opora           | 1 |
| G |  | Levá opora            | 1 |
| H |  | Středový držák kladky | 2 |
| I |  | Držák kladky          | 4 |
| J |  | Nosník                | 1 |
| K |  | Madlo                 | 2 |

# NÁVOD K SESTAVENÍ

Šrouby nejprve utáhněte prsty. Teprve poté je řádně utáhněte pomocí šroubováku nebo klíče. Některé dílce již mohou být předsestaveny. Nylonové matice prsty zcela nezašroubujete. Musíte použít náčiní.

## Krok 1

- A. Nasadte patky na oba konce rámu (B). Použijte patky 50x50 mm.
- B. Upevněte držadlo kladek (I) na obě strany základny (B). Použijte 1/2" nylonové matice.
- C. Vložte nylonové průchodky do obou hmotnostních ráků (D). Použijte 60x50 mm průchodky.
- D. Vložte koncovky na oba hmotnostní ráky (D). Použijte koncovky 50x50 mm.
- E. Vložte kulové koncovky na začátek pravého i levého hmotnostního ráku (D). Použijte kulovou koncovku 1".
- F. Umístěte gumové podložky na spodní okraje hmotnostních ráků (D). Použijte 50 mm podložku.
- G. Umístěte středový držák kladky (H) na každý hmotnostní rám (D). Použijte nylonové matice 1/2".

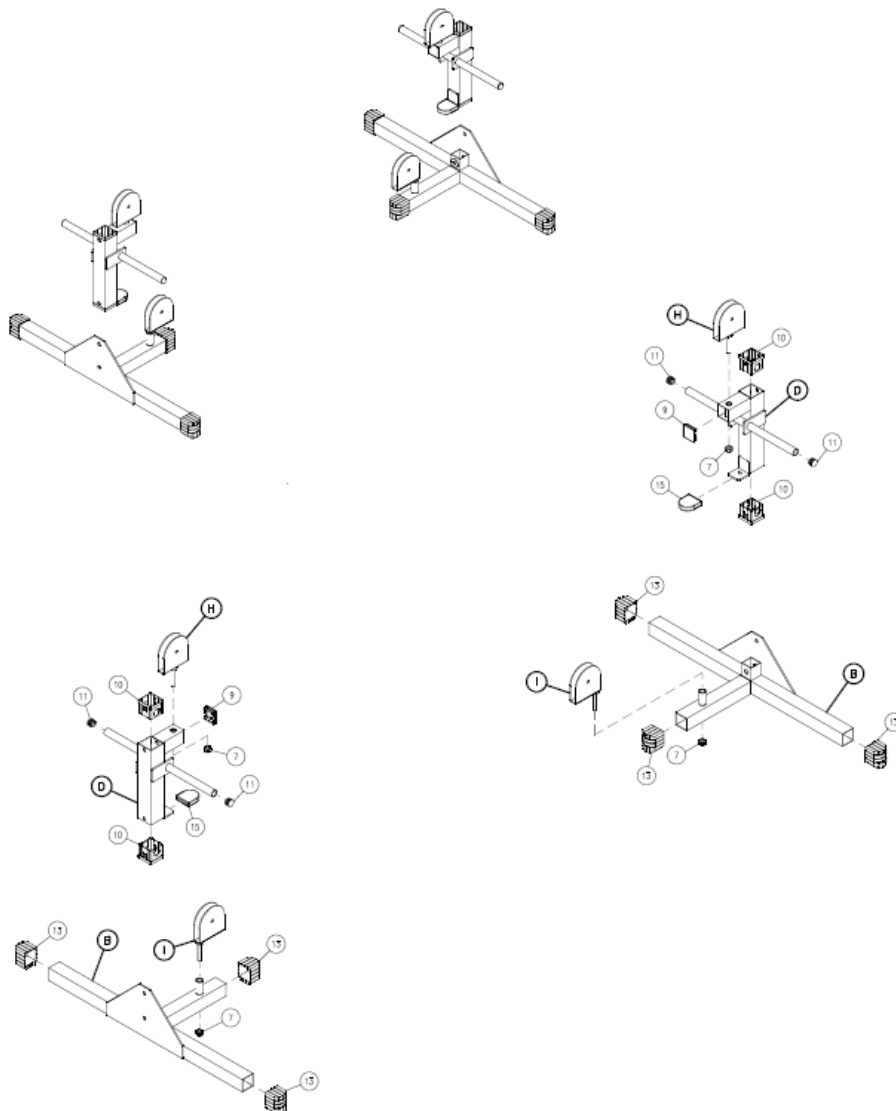

## Krok 2

- A. Připevněte vertikální rám (A) na základnu (B) pomocí šroubů M12x70, podložek M12 a nylonových matic M12.
- B. Připevněte L-svorky (C) na každý vertikální rám (A) a poté na základnu (B) pomocí šroubů M12x75 a nylonových matic M12.
- C. Vložte koncovky na začátky vertikálního rámu (A). Použijte koncovky 50x50 mm.
- D. Nasuňte oba hmotnostní rámy (D) na vertikální rámy (A).
- E. Nasadte držáky kladky (I) na levou oporu (G) a pravou oporu (F). Použijte 1/2" nylonové matice.

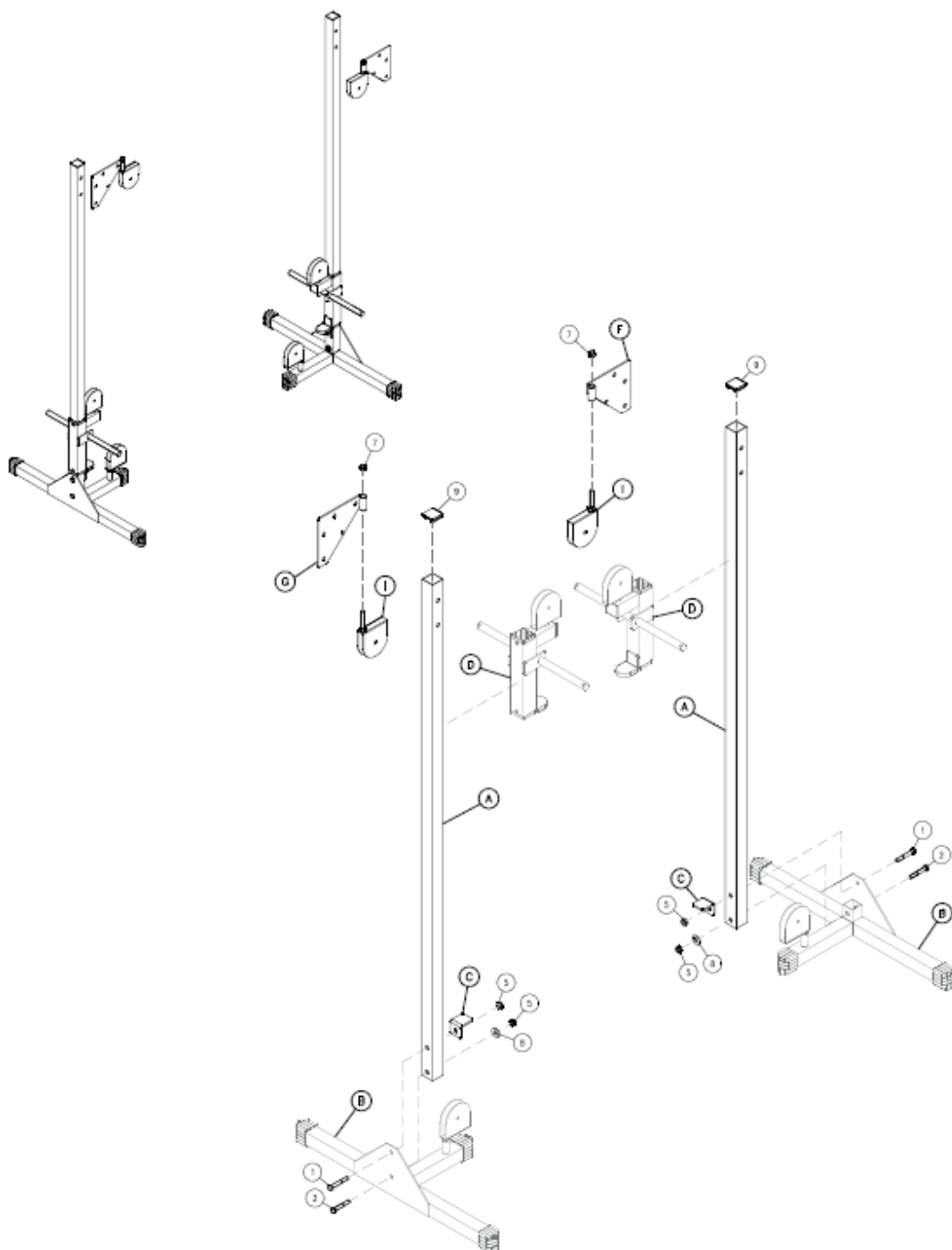



### Krok 3

- A. Připevněte nosník (J) k levému vertikálnímu rámu (A) pomocí levé opory (G) a spojovací desky (E). Použijte šrouby M12x75 a nylonové matice M12.
- B. Připevněte nosník (J) k pravému vertikálnímu rámu (A) pomocí pravé opory (F) a spojovací desky (E). Použijte šrouby M12x75 a nylonové matice M12.

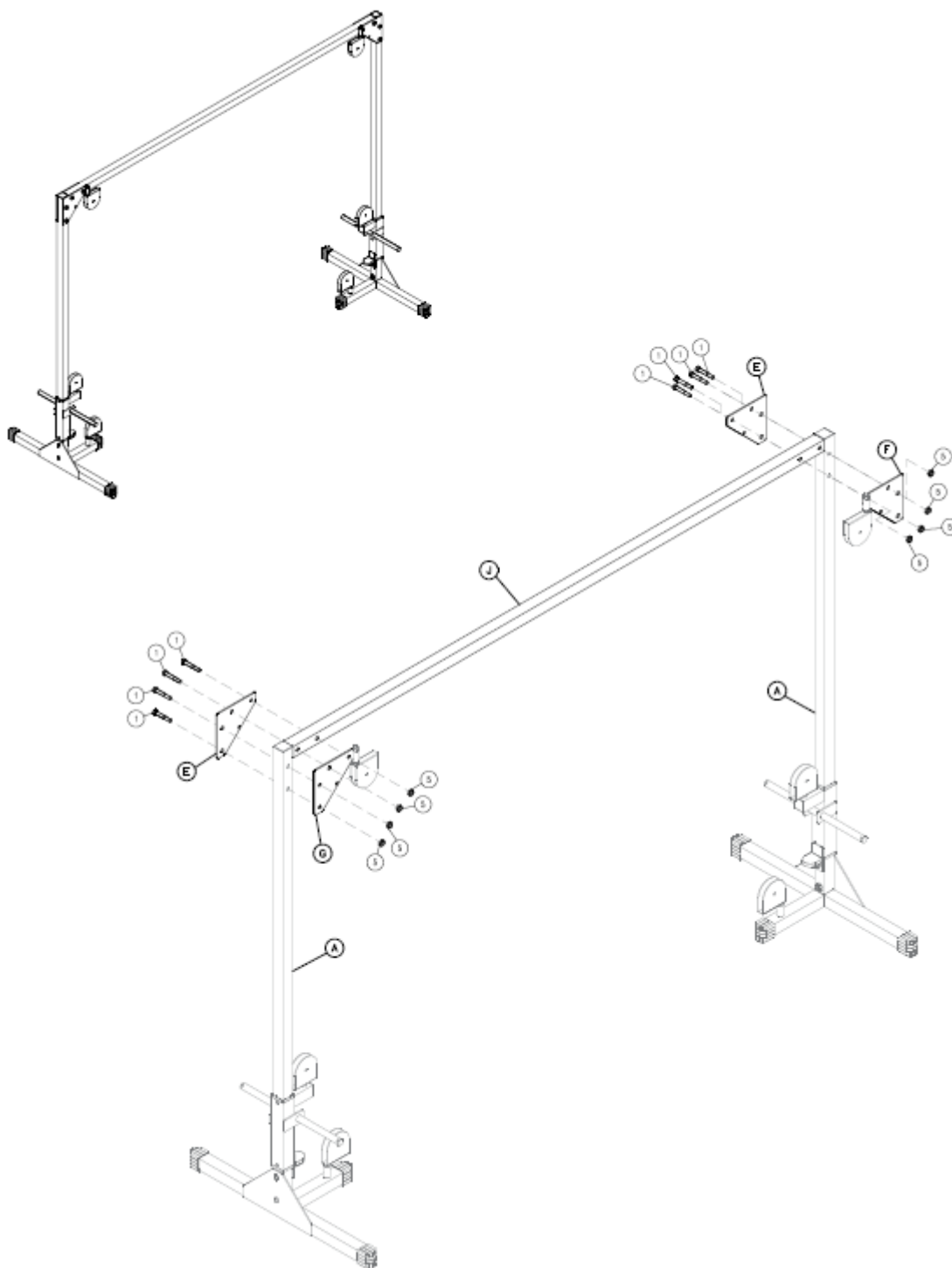

#### Krok 4

Dávejte pozor na správné umístění kladek. Kladky musí být instalovány spolu s lany.

- A. Kladky musí být instalovány do obou držáků klady (I) u základny. Použijte 110 mm kladku, šrouby M10x40 a nylonové matice M10.
- B. Kladky musí být instalovány do obou středových držáků klady (H) na zátěžových rámech (D). Použijte 110 mm kladku, šroub M10x40 a nylonové matice M10.
- C. Kladky musí být instalovány do obou středových držáků klady (H) na horní části zařízení. Použijte 110 mm kladku, šroub M10x40 a nylonové matice M10.
- D. Kladky musí být instalovány mezi spojovací desky (E) a levou oporu (G) a pravou oporu (F). Použijte 110 mm kladku, 5/8" vložku, šrouby M10x75 a nylonové matice M10.

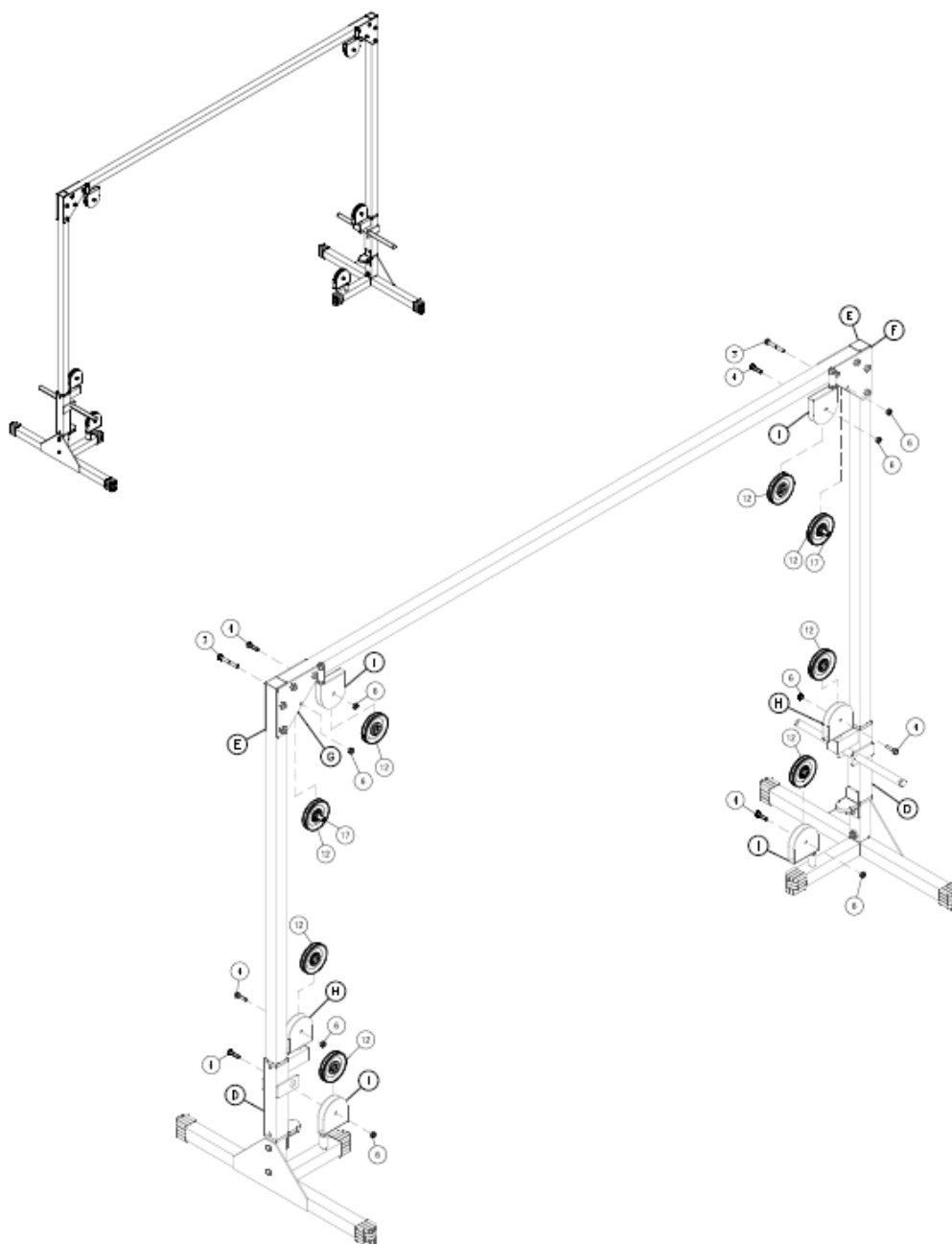

## Krok 5

- A. Levé lano (5170 mm) u bodu L1 provlečte kladkou a ved'te směrem nahoru k bodu L2. Poté lano opět provlečte kladkou směrem dolů k bodu L3. Opět provlečte kladkou a směrujte vzhůru k bodu L4. Provlečte lano poslední kladkou a zakončete instalaci lana na levé straně.
- B. Pravé lano (5170 mm) u bodu R1 provlečte kladkou a ved'te směrem nahoru k bodu R2. Poté lano opět provlečte kladkou směrem dolů k bodu R3. Opět provlečte kladkou a směrujte vzhůru k bodu R4. Provlečte lano poslední kladkou a zakončete instalaci lana na pravé straně.
- C. Na konce lan upevněte karabiny a na karabiny navlečte madla (K). Použijte karabiny 8 mm.

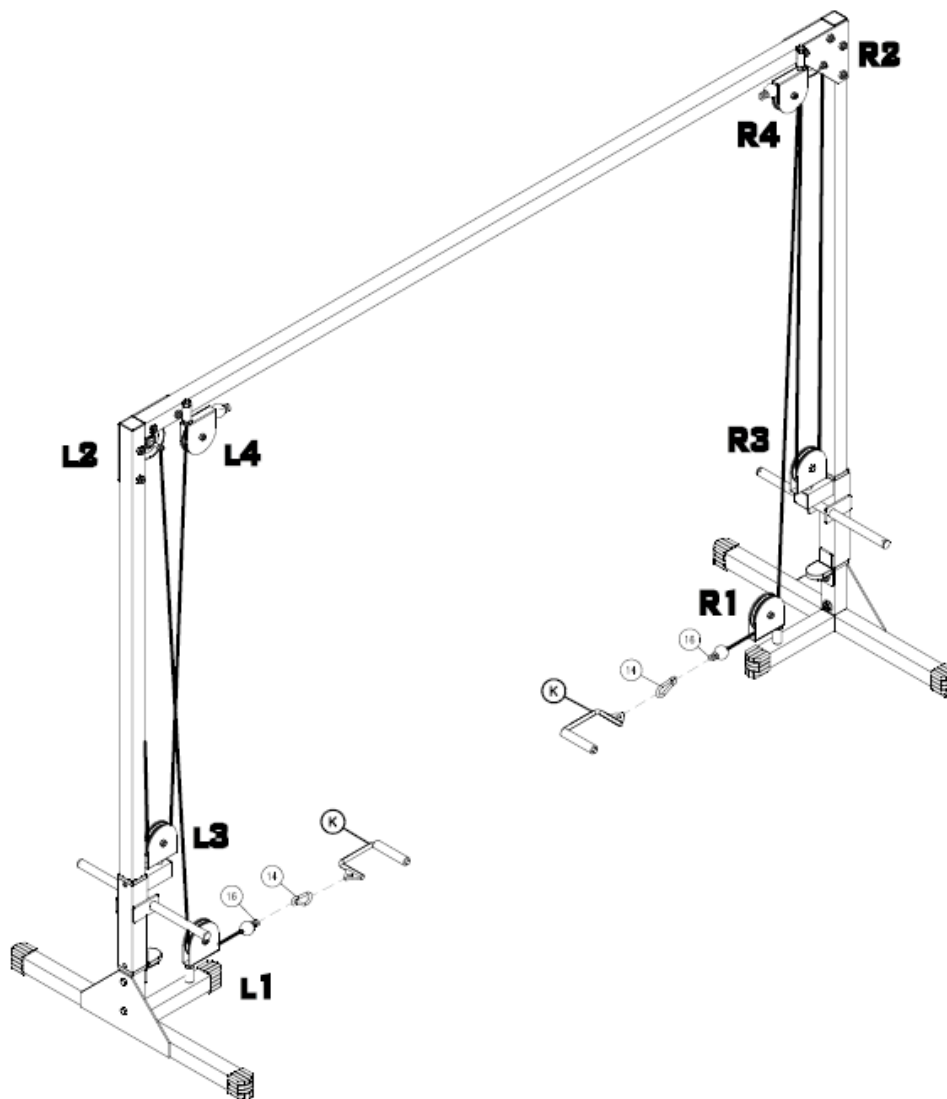

# ROZLOŽENÉ ZAŘÍZENÍ

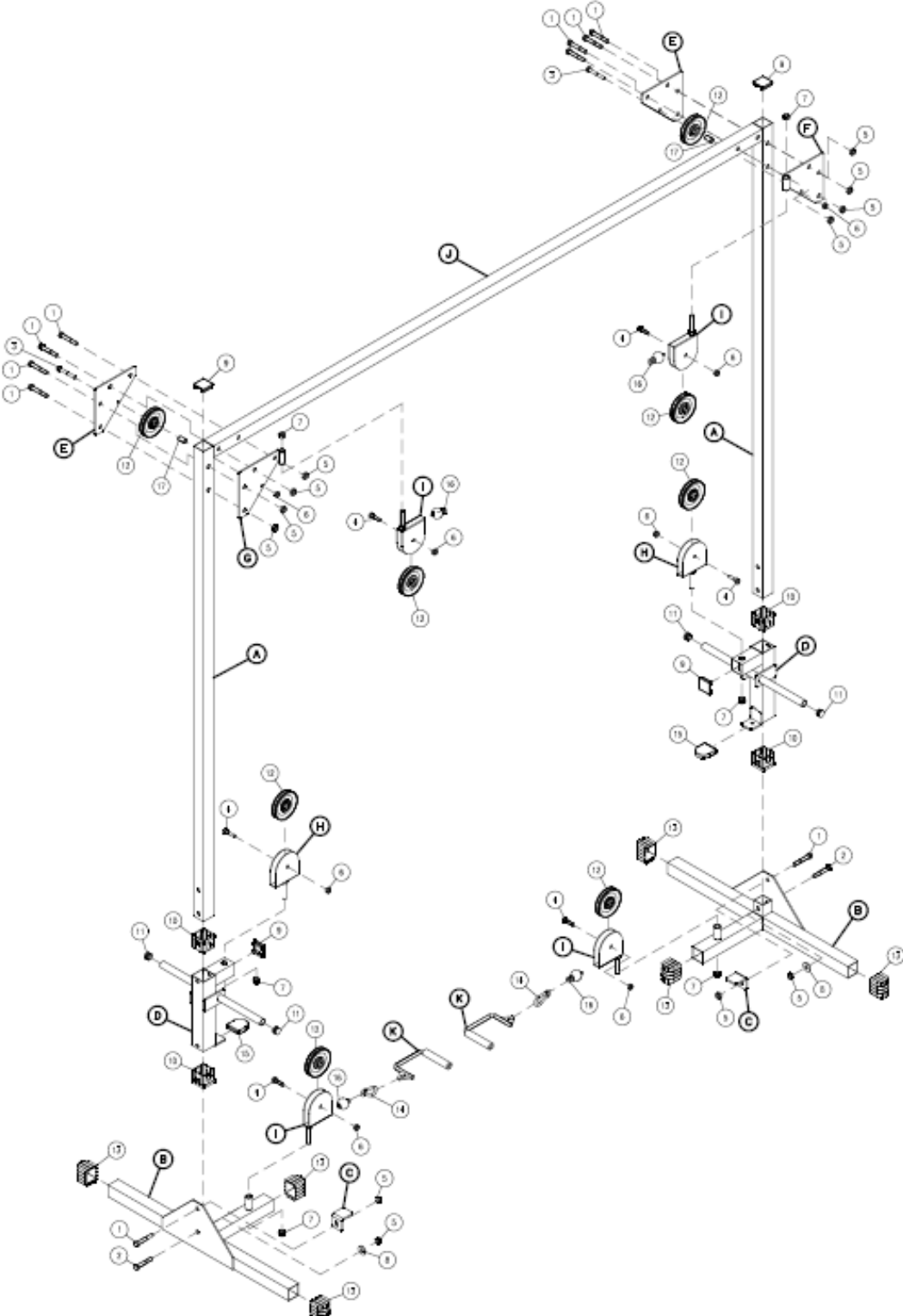

# ZÁRUČNÍ PODMÍNKY, REKLAMACE

## Všeobecná ustanovení a vymezení pojmů

Tyto záruční podmínky a reklamační řád upravují podmínky a rozsah záruky poskytované prodávajícím na zboží dodávané kupujícím, jakož i postup při vyřizování reklamačních nároků uplatněných kupujícím na dodané zboží. Záruční podmínky a reklamační řád se řídí příslušnými ustanoveními zákona č. 40/1964 Sb., Občanský zákoník, zákona č. 513/1991 Sb., Obchodní zákoník, a zákona č. 634/1992 Sb., Zákon o ochraně spotřebitele, ve znění pozdějších předpisů, a to i ve věcech těmito záručními podmínkami a reklamačním řádem nezmiňovaných.

Prodávajícím je společnost SEVEN SPORT s.r.o. se sídlem Bořivojova 35/878, 13000 Praha, I.Č. 26847264, zapsaná v obchodním rejstříku, vedeném Krajským soudem v Praze oddíl C, vložka 116888.

Vzhledem k platné právní úpravě se rozlišuje kupující, který je spotřebitelem a kupující, který spotřebitelem není.

„Kupující spotřebitel“ nebo jen „spotřebitel“ je osoba, která při uzavírání a plnění smlouvy nejedná v rámci své obchodní nebo jiné podnikatelské činnosti.

„Kupující, který není „spotřebitel“, je podnikatel, který nakupuje výrobky či užívá služby za účelem svého podnikání s těmito výrobky nebo službami. Tento kupující se řídí rámcovou kupní smlouvou a obchodními podmínkami v rozsahu, které se ho týkají a obchodním zákoníkem.

Tyto záruční podmínky a reklamační řád jsou nedílnou součástí každé kupní smlouvy uzavřené mezi prodávajícím a kupujícím. Záruční podmínky a reklamační řád jsou platné a závazné, pokud v kupní smlouvě či v dodatku v této smlouvě či jiné písemné dohodě nebude stranami dohodnuto jinak.

## Záruční podmínky

Záruční doba

Prodávající poskytuje kupujícím záruku za jakost zboží v délce 24 měsíců, pokud ze záručního listu, faktury ke zboží, dodacího listu, příp. jiného dokladu ke zboží nevyplývá odlišná délka záruční doby poskytovaná prodávajícím. Zákonná délka záruky poskytovaná spotřebiteli není tímto dotčena.

Zárukou za jakost přejímá prodávající závazek, že dodané zboží bude po určitou dobu způsobilé pro použití k obvyklému, příp. smluvenému účelu a že si zachová obvyklé, příp. smluvené vlastnosti.

### Záruční podmínky se nevztahují na závady vzniklé (pokud lze aplikovat na zakoupený produkt):

- zaviněním uživatele tj. poškození výrobku neodbornou repasí, nesprávnou montáží, nedostatečným zasunutím sedlové tyče do rámu, nedostatečným utáhnutím pedálů v klikách a klik ke středové ose
- nesprávnou údržbou
- mechanickým poškozením
- opotřebením dílů při běžném používání (např. gumové a plastové části, pohyblivé mechanismy, kloubové spoje, atd.)
- neodvratnou událostí, živelnou pohromou
- neodbornými zásahy
- nesprávným zacházením, či nevhodným umístěním, vlivem nízké nebo vysoké teploty, působením vody, neúměrným tlakem a nárazy, úmyslně pozměněným designem, tvarem nebo rozměry

## Reklamační řád

### Postup při reklamaci vady zboží

Kupující je povinen zboží, dodané prodávajícím prohlédnout co nejdříve po přechodu nebezpečí škody na zboží, resp. po jeho dodání. Prohlídku musí kupující provést tak, aby zjistil všechny vady, které je možné při přiměřené odborné prohlídce zjistit.

Při reklamaci zboží je kupující povinen na žádost prodávajícího prokázat nákup a oprávněnost reklamace fakturou nebo dodacím listem s uvedeným výrobním (sériovým) číslem, případně týmiž doklady bez sériového čísla. Neprokáže-li kupující oprávněnost reklamace těmito doklady, má prodávající právo reklamaci odmítnout.

Pokud kupující oznámí závadu, na kterou se nevztahuje záruka (např. nebyly splněny podmínky záruky, závada byla nahlášena omylem apod.), je prodávající oprávněn požadovat plnou úhradu nákladů, které vznikly v souvislosti s odstraňováním závady takto oznámené kupujícím. Kalkulace servisního zásahu bude v tomto případě vycházet z platného ceníku pracovních výkonů a nákladů na dopravu.

Pokud prodávající zjistí (testováním), že reklamovaný výrobek není vadný, považuje se reklamace za neoprávněnou. Proávající si vyhrazuje právo požadovat úhradu nákladu, které vznikly v souvislosti s neoprávněnou reklamací.

V případě, že kupující reklamuje vady zboží, na které se vztahuje záruka podle platných záručních podmínek prodávajícího, provede prodávající odstranění vady formou opravy, případně výměny vadného dílu nebo zařízení za bezvadné. Proávající je se souhlasem kupujícího oprávněn dodat výměnou za vadné zboží jiné zboží plně funkčně kompatibilní, ale minimálně stejných nebo lepších technických parametrů. Volba ohledně způsobu vyřízení reklamace dle tohoto odstavce náleží prodávajícímu.

Proávající vyřídí reklamaci nejpozději do 30 dnů od doručení vadného zboží, pokud nebude dohodnuta lhůta delší. Za den vyřízení se považuje den, kdy bylo opravené nebo vyměněné zboží předáno kupujícímu. Není-li prodávající s ohledem na charakter vady schopen vyřídít reklamaci v uvedené lhůtě, dohodne s kupujícím náhradní řešení. Pokud k takové dohodě nedojde, je prodávající povinen poskytnout kupujícímu finanční náhradu formou dobropisu.



**SEVEN SPORT s.r.o.**

Sídlo: Bořivojova 35/878, 130 00, Praha 3, ČR  
Centrála: Dělnická 957, 749 01 Vítkov  
Reklamace a servis: Čermenská 486, 749 01 Vítkov

IČO: 26847264  
DIČ: CZ26847264  
Telefon: +420 556 300 970  
Mail: eshop@insportline.cz  
reklamace@insportline.cz  
servis@insportline.cz  
Web: www.insportline.cz

---

**SK**

**inSPORTline s.r.o.**

Centrála, reklamácie, servis: Električná 6471, 911 01 Trenčín, SK

IČO: 36311723  
DIČ: SK2020177082  
Telefón: +421(0)326 526 701  
Mail: objednavky@insportline.sk  
reklamacie@insportline.sk  
servis@insportline.sk  
Web: www.insportline.sk

Datum prodeje:

Razítko a podpis prodejce: