

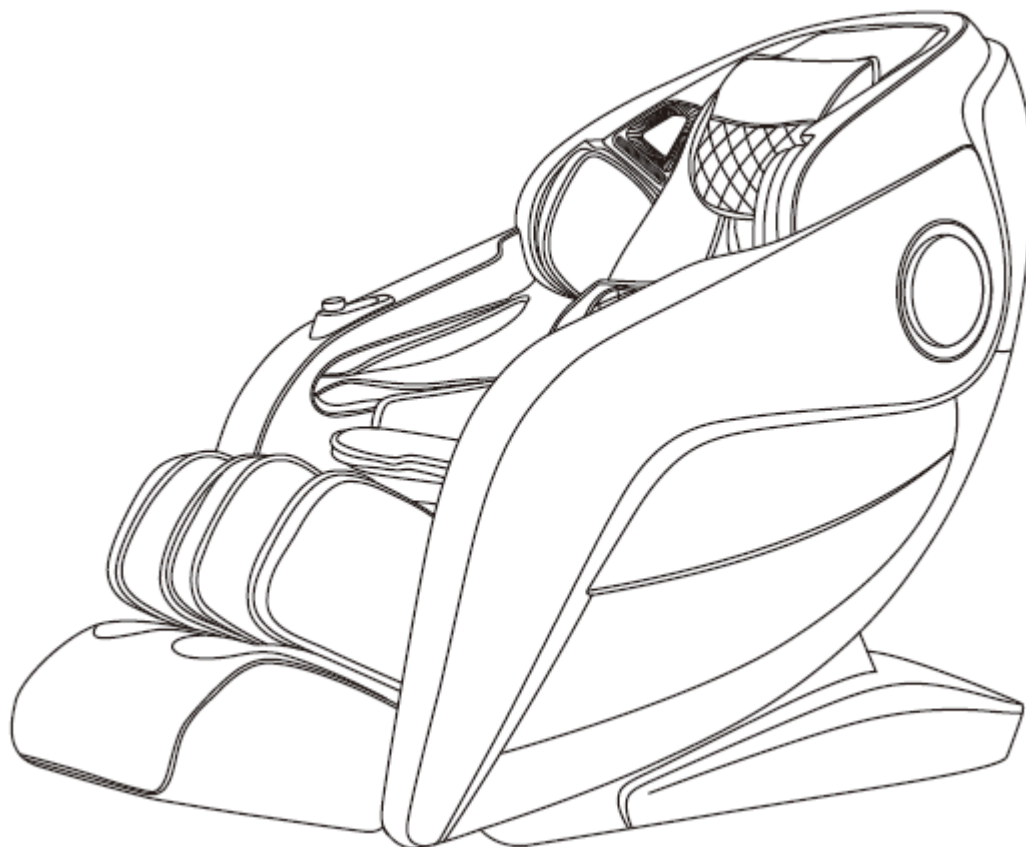

UŽIVATELSKÝ MANUÁL – CZ
IN 23647 Masážní křeslo inSPORTline Marcelli



OBSAH

BEZPEČNOSTNÍ POKYNY	3
VAROVÁNÍ	5
POPIS PRODUKTU	6
FUNKCE	7
DISPLEJ OVLADAČE	8
TLAČÍTKA OVLADAČE	9
POUŽITÍ.....	10
ZAPOJENÍ A SPUŠTĚNÍ	10
POHOTOVOSTNÍ REŽIM	10
SPUŠTĚNÍ MASÁŽE	10
POZASTAVENÍ.....	12
MENU.....	12
AUTOMATICKÁ MASÁŽ.....	13
MANUÁLNÍ REŽIM	14
ÚPRAVA RYCHLOSTI, ŠÍŘKY A INTENZITY.....	19
MÍSTO / ROZSAH MASÁŽE	20
VLASTNÍ MASÁŽ.....	21
NASTAVENÍ.....	22
OVLADAČ NA OPĚRCE RUKOU	25
HLASOVÉ OVLÁDANÍ.....	26
VYPNUTÍ KŘESLA.....	27
BLUETOOTH.....	27
MONTÁŽ.....	27
PŘIPEVNĚNÍ OPĚREK RUKOU	27
PŘIPEVNĚNÍ OPĚRKY NOHOU.....	29
PŘIPEVNĚNÍ POLŠTÁŘŮ	30
OCHRANA PODLAHY	31
PŘESUN.....	31
SPECIFIKACE	31
OCHRANA ŽIVOTNÍHO PROSTŘEDÍ	32
ZÁRUČNÍ PODMÍNKY, REKLAMACE	32

BEZPEČNOSTNÍ POKYNY

DŮLEŽITÁ BEZPEČNOSTNÍ UPOZORNĚNÍ

- Příklad umístění na rovnou a pevnou plochu s odstupem minimálně 0,6 m.
- Děti se mohou v blízkosti výrobku pohybovat pouze pod dohledem dospělé osoby.
- Používejte napájecí kabel navržený pro tento výrobek a řádně jej uzemněte.
- Po každém použití přístroje a před zahájením údržby odpojte napájecí kabel z elektrické sítě – předejdete tím vzniku úrazu nebo poškození přístroje.
- Křeslo používejte pouze tak, jak je popsáno v manuálu.
- Nepoužívejte žádné příslušenství, které není doporučeno výrobcem.
- Křeslo používejte pouze v interiéru.
- Před prvním zapnutím výrobku si řádně přečtěte celý manuál.
- Výrobek používejte pouze tak, jak je popsáno v manuálu.
- Maximální doba provozu na jedno zapnutí by neměla přesahovat 20 minut.
- Příklad nepoužívejte, pokud je poškozen rám, kožený potah nebo kterákoliv z dalších částí.
- Křeslo nepoužívejte, je-li zakrytý větrací otvor nebo je jakkoliv zamezeno správnému větrání.
- Na křeslo nepokládejte těžké předměty ani předměty s ostrými hranami.
- Z bezpečnostních důvodů během masáže neusněte.
- Křeslo nepoužívejte po požití alkoholu, nebo pokud vám není dobře.
- Křeslo nepoužívejte nejméně jednu hodinu po jídle.
- Dbejte opatrnosti a nepoužívejte příliš intenzivní masáž.
- Nosnost: 150 kg

UMÍSTĚNÍ MASÁŽNÍHO KŘESLA

- Nepoužívejte křeslo při vysoké okolní teplotě a v prostředí s vysokou vlhkostí vzduchu (např. v koupelně).
- Nepoužívejte křeslo bezprostředně po změně okolní teploty.
- Křeslo nepoužívejte v prašném či jakkoliv nepříznivém prostředí.
- Okolo celého přístroje je třeba zajistit dostatečný volný prostor pro větrání.

LIDÉ, KTERÍ BY NEMĚLI KŘESLO POUŽÍVAT

- Křeslo by neměli používat lidé trpící osteoporózou.
- Křeslo by neměli používat lidé trpící srdečním onemocněním nebo lidé s elektronickými implantáty (např. kardiostimulátor).
- Křeslo by neměli používat lidé se zvýšenou tělesnou teplotou.
- Těhotné ženy nebo ženy v období menstruace by neměly křeslo používat.
- Zranění lidé a lidé s onemocněním kůže by neměli křeslo používat.
- Děti mladší 14 let a lidé s mentálním postižením mohou křeslo používat pouze pod dohledem dospělé osoby.
- Křeslo by neměli používat lidé, kteří mají od lékaře doporučený klidový režim a lidé, kteří se necítí dobře.
- Nepoužívejte křeslo, není-li vaše tělo zcela suché.

- Při používání funkce vyhřívání je třeba dbát opatrnosti – některým osobám může vyhřívání povrch křesla působit zdravotní potíže.

BEZPEČNOST

- Ujistěte se, že síťové napětí odpovídá specifikaci výrobku.
- Nezapojujte zástrčku napájecího kabelu mokřkýma rukama.
- Do křesla se nesmí dostat voda – hrozí riziko úrazu elektrickým proudem nebo poškození výrobku.
- Dbejte na to, aby nedošlo k poškození kabelů a neupravujte elektrický obvod křesla.
- K čištění elektrických částí jako je vypínač a zástrčka nepoužívejte vlhký hadr.
- Z bezpečnostních důvodů se ke křeslu nepřibližujte, dojde-li k dočasnému výpadku elektrického proudu.
- Jestliže křeslo nefunguje správně, přestaňte jej používat a obraťte se na servisní centrum.
- Jestliže se vám během masáže udělá nevolno, poradte se o dalším použití křesla s lékařem.
- Výrobek by neměli používat lidé s tělesným a mentálním postižením nebo děti a lidé, kteří si nejsou zcela jisti správným ovládním – v těchto případech by měla být vždy přítomna zkušená osoba zodpovědná za jejich bezpečnost.
- Děti mohou výrobek používat pouze v přítomnosti dospělé osoby, která dohlédne na jeho bezpečné a správné použití.
- V případě poškození napájecího kabelu se z bezpečnostních důvodů vždy obraťte na výrobce, servisní oddělení nebo kvalifikovaného servisního technika.

ÚDRŽBA

- Údržbu by měli provádět pouze kvalifikovaní servisní technici. Uživatelé by se neměli pokoušet křeslo rozebírat či provádět údržbu sami.
- Po každém použití křesla odpojte napájecí kabel z elektrické sítě.
- Nepoužívejte přístroj, je-li poškozená zástrčka napájecího kabelu nebo síťová zásuvka.
- Jestliže se nebude křeslo po delší dobu používat, umístěte jej do suchého a čistého prostředí a chraňte před poškozením také napájecí kabel.
- Nevystavujte křeslo vysokým teplotám, dlouhodobému působení přímého slunečního záření a neumísťujte jej do blízkosti zdrojů tepla.
- V případě poškození napájecího kabelu nebo zástrčky se z bezpečnostních důvodů obraťte na výrobce, servisní oddělení nebo kvalifikovaného servisního technika.
- K čištění používejte pouze suchý hadřík. Nepoužívejte ředidlo, benzín ani alkohol.
- Mechanické části křesla jsou navrženy a vyrobeny tak, že nevyžadují žádnou mimořádnou údržbu.
- Dávejte pozor, aby nedošlo k poškození křesla předměty s ostrými hranami.
- Neuposouvejte křeslo po nerovném povrchu – vždy jej nadzdvihněte a přeneste.
- Vyvarujte se příliš dlouhému zapnutí přístroje.

BĚŽNÉ PORUCHY A JEJICH ŘEŠENÍ

- Je přirozené, že při chodu stroje vydává motor zvuk.
- Jestliže křeslo nefunguje, zkontrolujte, zda je řádně připojen napájecí kabel a síťový vypínač přepnutý do pozice ON.

- Jestliže uplyne nastavená doba masáže, vypne se automaticky přísun elektrické energie. Příkladně se automaticky vypne také v případě, že se začne přehřívat – před dalším zapnutím jej nechejte alespoň půl hodiny vychladnout.

VAROVÁNÍ

Pokud se opěrka nohou zvedá, neaplikujte tlak na opěrku. Můžete poškodit výrobek nebo se sami poranit.

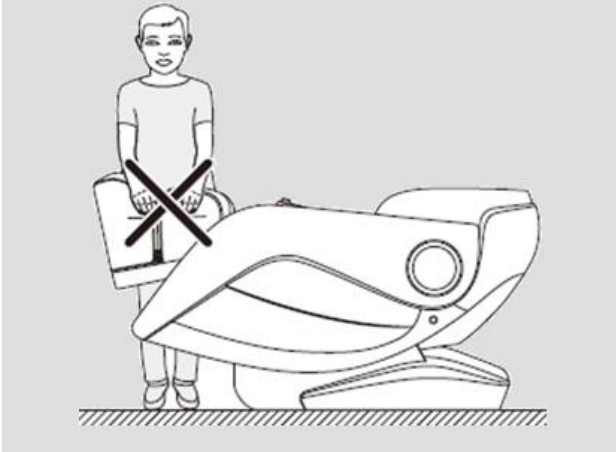

Předtím než se posadíte, ujistěte se, že nejsou masážní hlavice vystouplé ze sedačky. Můžete poškodit hlavice nebo se poranit.

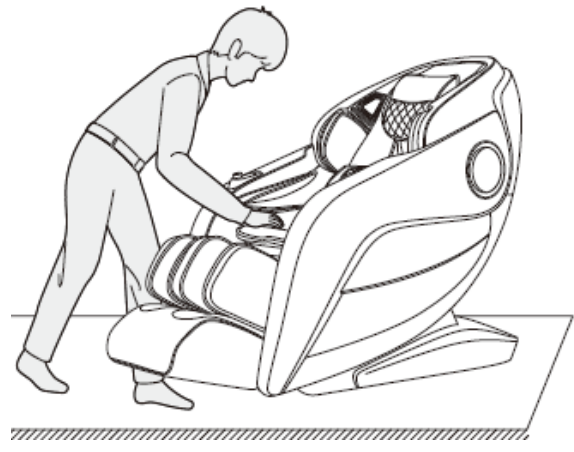

Nikdy nevytahujte napájecí kabel během provozu, nebo pokud je křeslo v pohotovostním režimu. Po použití doporučujeme vypnout křeslo a vytáhnout napájecí kabel.

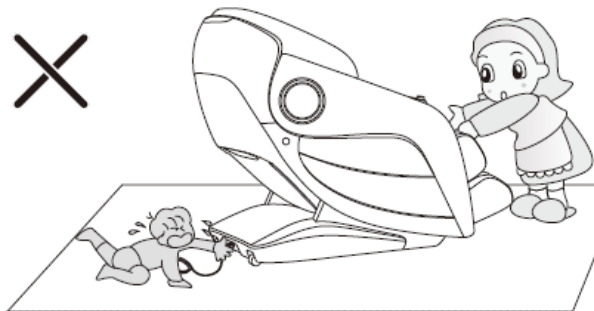

Předtím než použijete funkci naklánění, ujistěte se, že máte dostatek volného prostoru a za křeslem se nenachází další osoby nebo domácí zvířata.

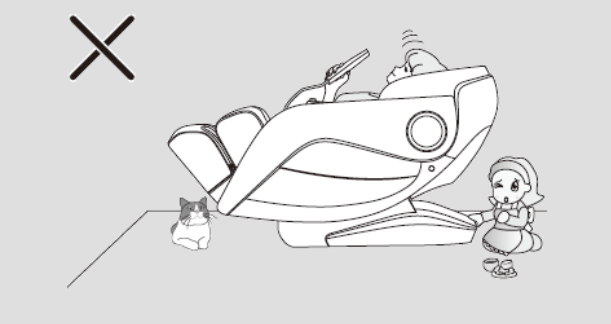

POPIS PRODUKTU

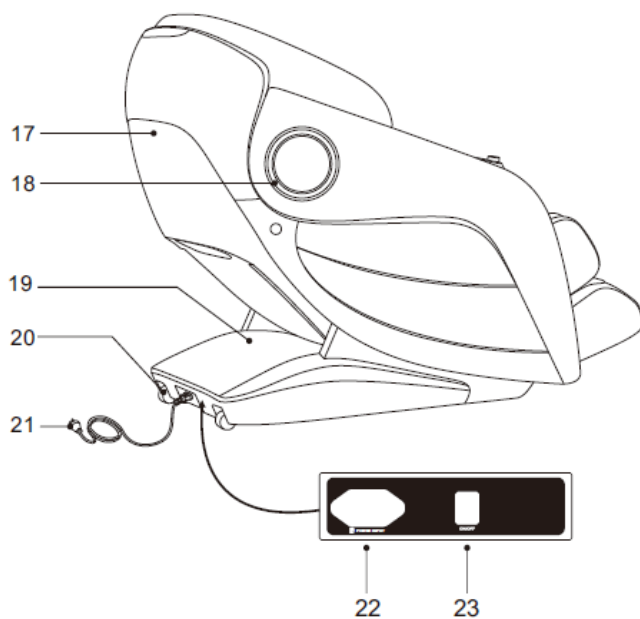
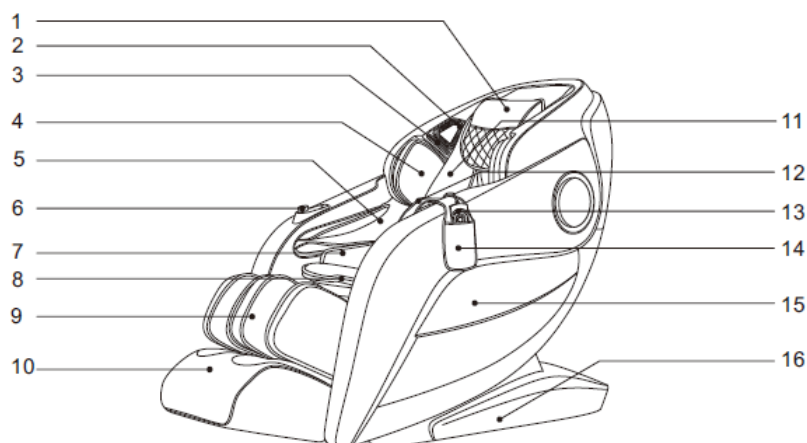

1. Polštář
2. 3D digitální reproduktory s hlasovým ovládáním na levé straně
3. O₂ Ionizátor
4. Vzduchové polštáře pro horních částí paží
5. Vzduchové polštáře pro dolní částí paží
6. Tlačítka rychlé volby
7. Masážní polštáře boků
8. Sedací polštář
9. Opěrka nohou
10. Opěrka chodidel
11. Opěradlo
12. Vzduchový polštář opěradla
13. Ovladač
14. Kapsička pro ovladač
15. Opěrky paží
16. Boční panel
17. Zadní panel
18. LED světla
19. Kryt PCB
20. Kolečka
21. Napájecí kabel a zástrčka
22. Zástrčka křesla
23. Vypínač

FUNKCE

- Produkt byl navrhnout s chytrými a tichými 3D masážními hlavicemi které se umí pohybovat nahoru, dolů, dopředu a dozadu.
- Umí automaticky detekovat polohu ramen, ale stejně tak můžete polohu nastavit sami.
- Umí provádět masáž podobnou masérem tím, že detekuje polohu a křivky lidského těla a pohybuje hlavicemi dopředu a dozadu.
- Obsahuje 8 druhů masáže: rychlá, komfortní, relaxační, protáhnutí, masáž celého těla, masáž ramen a krku, masáž zad a pasu, celková masáž těla vzduchovými polštářky.
- Masážní křeslo umožňuje uložit až 3 vlastní programy.
- Masáž horní části těla; obsahuje 5 masážních poloh: celková masáž, částečná masáž, masáž specifického místa, horní a dolní část zad; 5 typů masáže: hnětení, poklepání, shiatsu, hnětení a poklepání, 3D masáž; lze nastavit 5 rychlostí; programy poklepání a shiatsu lze nastavit šířku v 5 úrovních
- Masáž vzduchových polštářků: masáž spodní části paží (8 polštářků), horní části paží (4 polštářky) a 3 úrovně intenzity.
- Masáž vzduchových polštářků spodní části těla: pas (4 polštářky), nohy a boky (26 polštářků), chodidla (18 polštářků), 3 úrovně intenzity.
- Vyhřívání zad a nohou používá karbonová vlákna jako zdroj infračerveného vyhřívání.
- Křeslo se při náklonu opěrky posouvá dopředu.
- Opěrka využívá technologii, která kopíruje tvar páteře.
- Hlasové ovládání funkcí (na levém reproduktoru).
- Přehrávání hudby: 3D digitální reproduktory na pravé a levé straně.
- Uvolnění pasu: pomocí levého a pravého polštářku houpe pas
- Na pravé straně se nachází tlačítka pro výběr: spuštění ionizace, zvednutí, snížení, náklonu, pozastavení, automatický výběr, nastavení chodidel, nastavení polohy nohou
- Upravení polohy opěrky nohou a zad
- Masáž chodidel: dva páry masážních válečků
- Opěrka nohou automaticky detekuje délku nohou. Pokud je opěrka nohou zvednutá, opěrka nohou automaticky detekuje nejvhodnější polohu hlavic.
- LED osvětlení.
- O₂ ionizace na pravé straně.
- Úprava šířky masáže horní části paží.
- Masážní hlavice se po použití vrací do původní polohy.
- Barevný TFT displej a ovládací panel.

DISPLEJ OVLADAČE

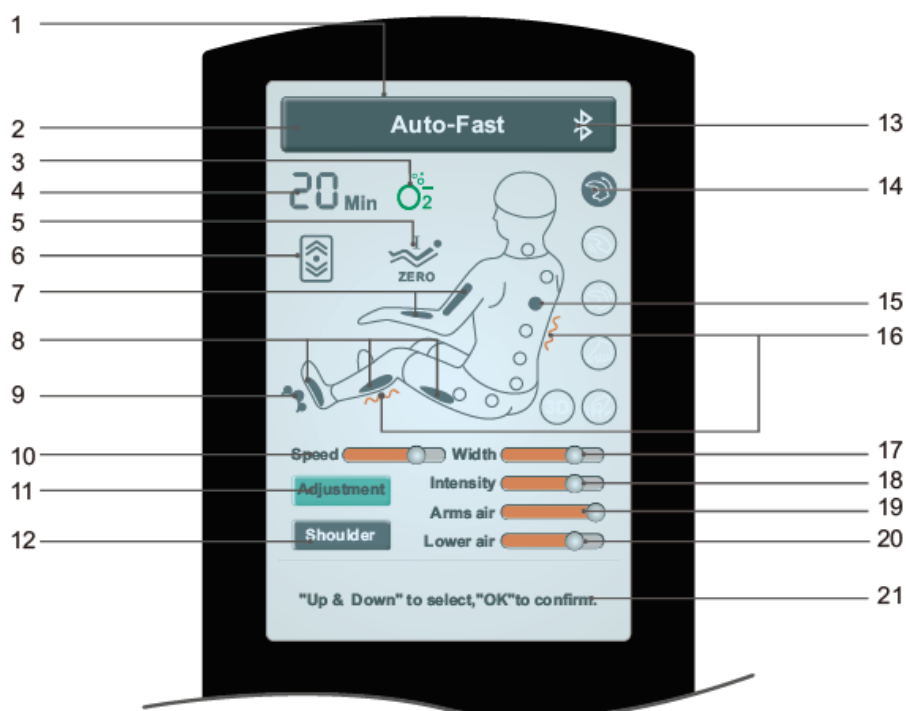

1. TFT barevný displej	12. Nastavení polohy ramen
2. Stav masáže	13. Bluetooth
3. Ionizace	14. Typ masáže
4. Časovač	15. Poloha masáže
5. Náklon (nulová gravitace)	16. Vyhřívání zad a nohou
6. Nastavení náklonu	17. Nastavení šířky
7. Tlak polštářků paží	18. Intenzita masáže
8. Tlak polštářků nohou	19. Intenzita vzduchových polštářků paží
9. Masážní válečky chodidel	20. Intenzita vzduchových polštářků spodní části těla
10. Nastavení rychlosti	21. Stav
11. Úprava	

TLAČÍTKA OVLADAČE

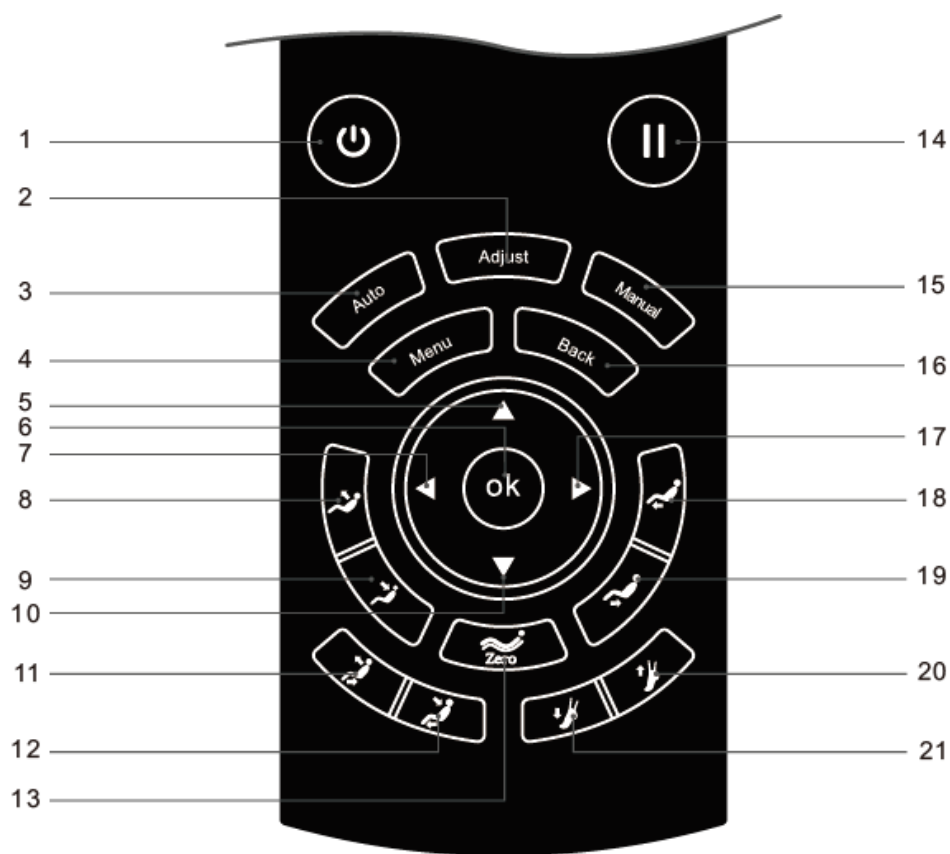

1. Vypínač křesla	12. Poloha křesla – položení
2. Úprava režimu masáže	13. Poloha křesla – nulová gravitace
3. Automatická masáž	14. Pozastavení
4. Menu	15. Manuální režim
5. Navigační tlačítko výše	16. Návrat do předchozího menu
6. Potvrzení	17. Navigační tlačítko vpravo
7. Navigační tlačítko vlevo	18. Zvednutí opěrky nohou
8. Zvednutí opěrky	19. Snížení opěrky nohou
9. Snížení opěrky	20. Zkrácení opěrky chodidel
10. Navigační tlačítko dolů	21. Prodloužení opěrky chodidel
11. Poloha křesla - sezení	

POUŽITÍ

ZAPOJENÍ A SPUŠTĚNÍ

1. Zapojte do zásuvky

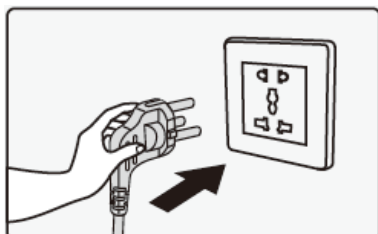

2. Zapojte do křesla

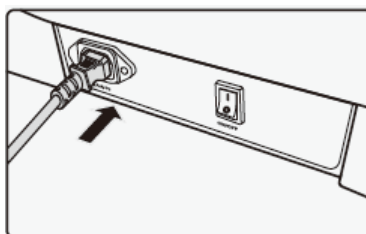

3. Zapněte vypínač nahoru

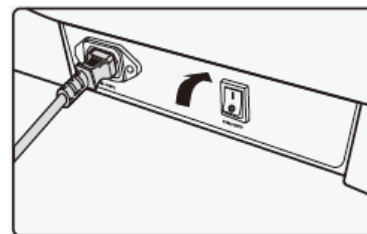

POHOTOVOSTNÍ REŽIM

V pohotovostním režimu nelze vybrat žádnou funkci.

SPUŠTĚNÍ MASÁŽE

Stiskněte tlačítko napájení pro spuštění, křeslo vstoupí do načítací obrazovky, opěradlo zůstává v původní poloze, opěrka nohou je mírně zvednutá, výběr masáže z automatické funkce spustí masáž.

Křeslo se automaticky vypne, pokud není vybraná funkce během 5 minut.

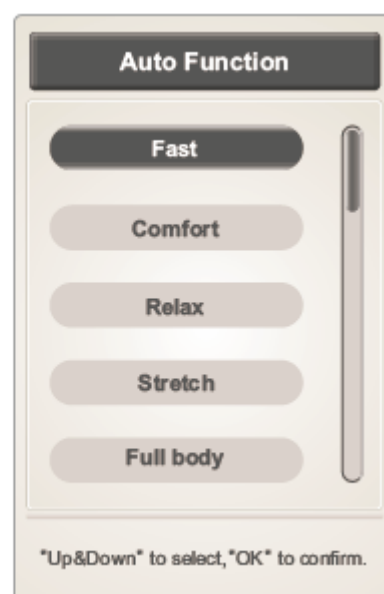

Po výběru automatické masáže se opěradlo a opěrka nohou nastaví dle vybrané masáže.

Po nastavení opěrek, křeslo automaticky detekuje polohu ramen a těla (poznámka: rychlý režim detekuje pouze polohu ramen, ostatní přednastavené režimy detekují polohu těla a ramen) počkejte, než křeslo upraví všechny masážní hlavice. Pokud stisknete tlačítko pro potvrzení, křeslu spustí masáž v původních hodnotách polohy ramen a těla.

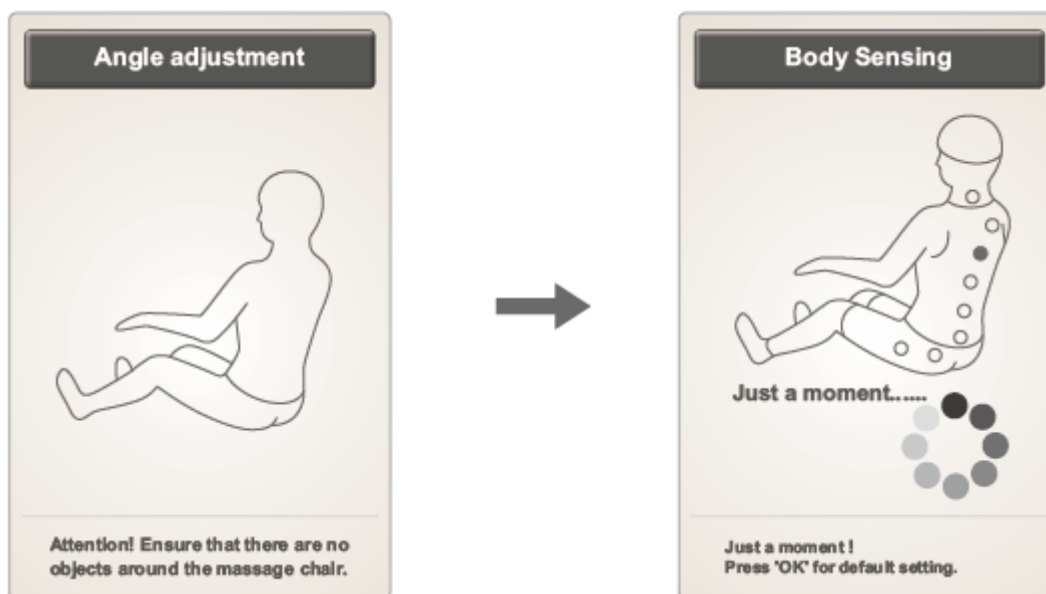

Po nastavení polohy ramen se ozve zvukový signál, polohu můžete ještě upravit pomocí ovladače. Křeslo podporuje 11 úrovní poloh masážních hlavic ramen. Pokud polohu nebudete upravovat během 10 vteřin, masáž se automaticky spustí. Pro okamžité spuštění můžete stisknout tlačítko pro potvrzení. Pokud vybraný program nepodporuje automatickou detekci ramen, masážní hlavice pro masáž ramen budou v původní poloze.

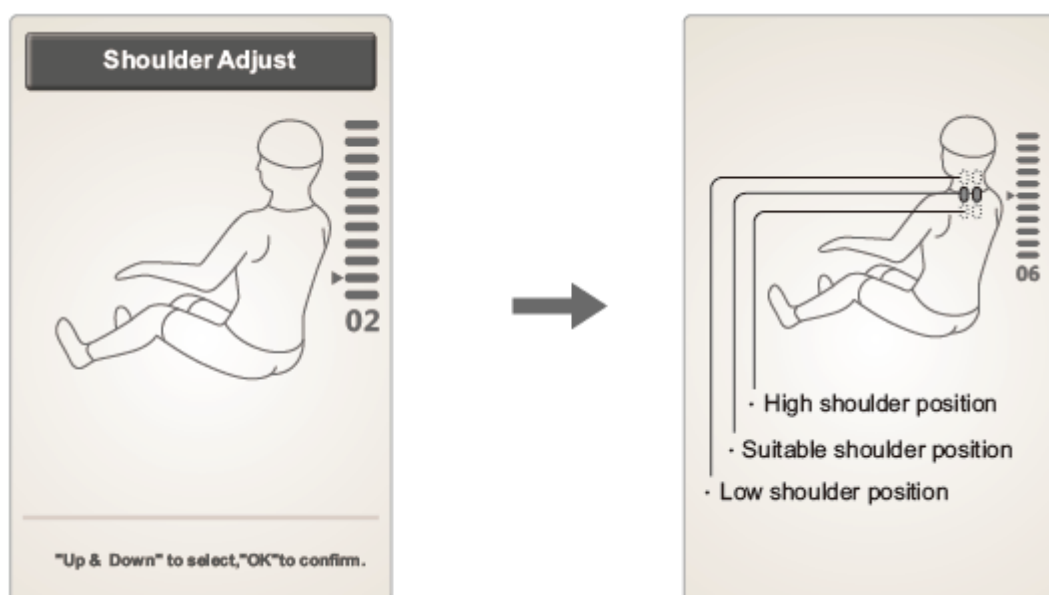

Tlačítko

Popis



Pousněte masážní hlavici nahoru

Posuňte masážní hlavici dolů

Po vstupu do masážních režimů, poloha masážních hlavic ramen může být upravena v rozhraní ramen.

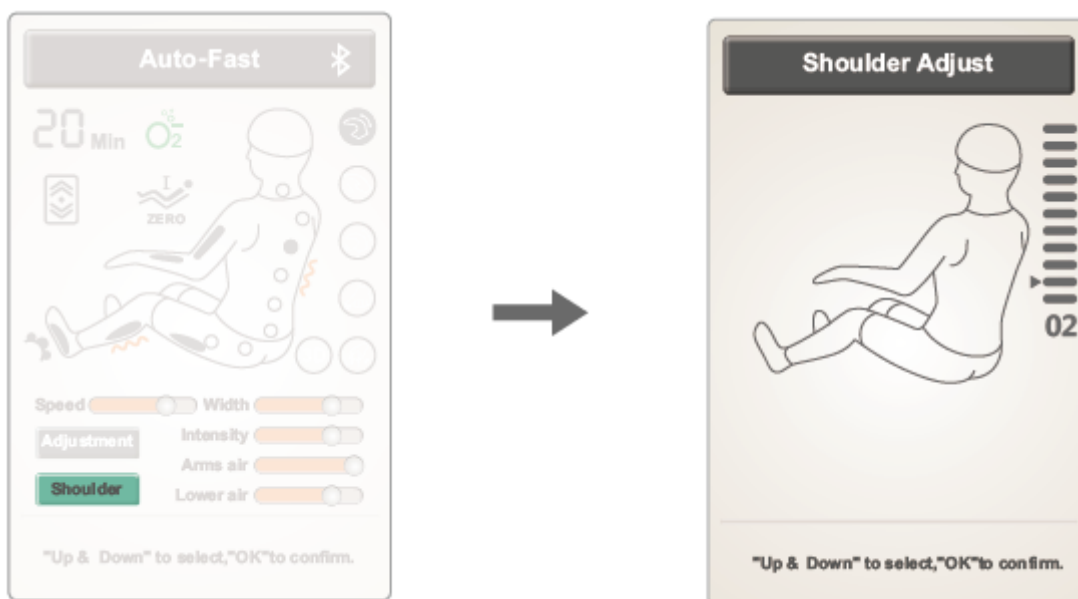

POZASTAVENÍ

Během masáže můžete stisknout tlačítko „pause“ pro pozastavení masáže. Opakovaným stisknutím masáž spustíte. Pokud je křeslo pozastavené déle jak 20 min, křeslo se vypne.

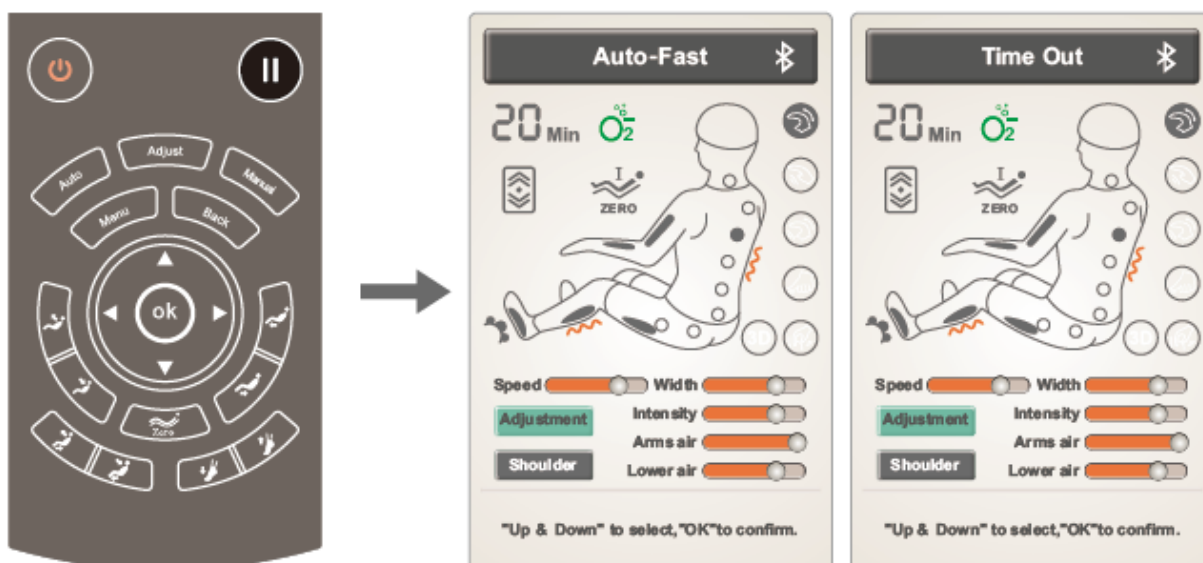

MENU

Do menu vstoupíte stiskem „menu“, v rozhraní najdete výběr typu masáže: automatická, manuální, úprava, vlastní, nastavení a informace o přístroji.

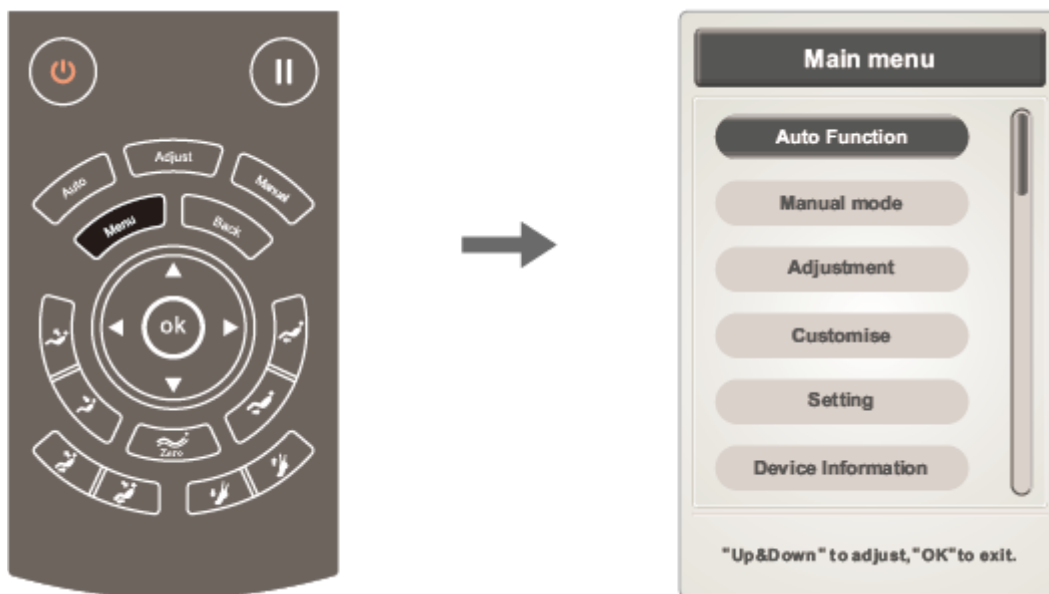

AUTOMATICKÁ MASÁŽ

Pro vstup do rozhraní automatické masáže můžete vstoupit přes menu nebo tlačítko „auto“.

Stiskněte „menu“, vyberte automatic, poté si vyberte jednu z masáží; rychlá, pohodlná, relaxační, protáhnutí, celého těla, ramen a krku, zad a pasu a tlaková masáž.

V menu se navigujte pomocí tlačítek „up“ a „down“. Funkci potvrdíte stisknutím „ok“. Stiskem „back“ se navrátíte do předchozího rozhraní.

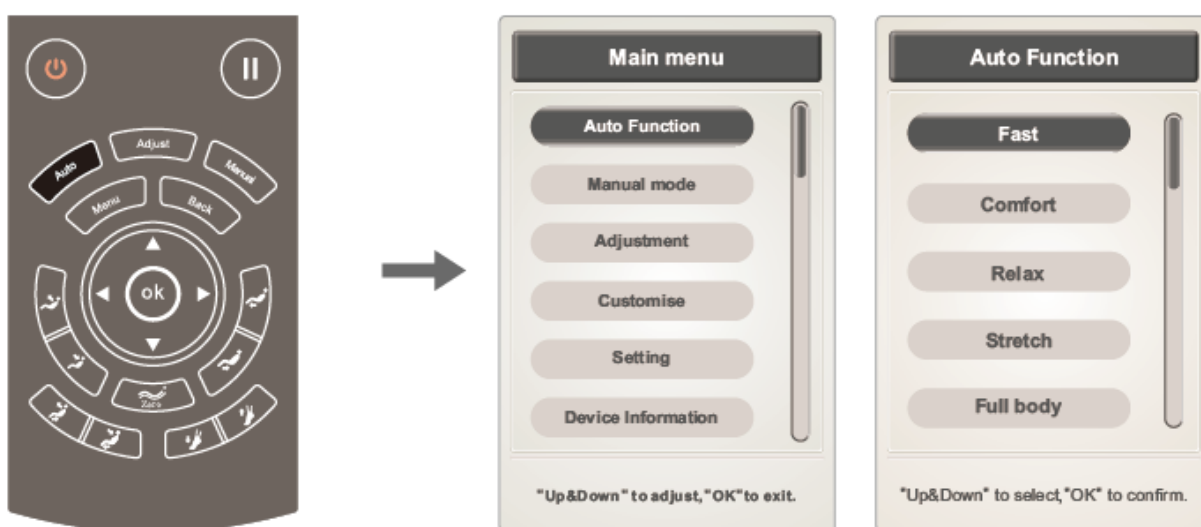

Poznámka: Během automatické masáže se zobrazí stav masáže, pomocí „back“ se můžete podívat na průběh.

Typ masáže	Popis
Fast (rychlá)	Rychlá masáž celého těla
Comfortable (pohodlná)	Pohodlná masáž celého těla
Relax (relaxační)	Jemná a hluboká masáž celého těla pro uvolnění
Traction (protáhnutí)	Pomocí vzduchových polštářů střídavě masíruje pas
Whole body (celé tělo)	Hluboká masáž celého těla
Neck and shoulder (krk a ramena)	Masáž soustředěná na krk a ramena

Back and waist (záda a pas)

Masáž soustředěná na záda a pas

Full pressure (tlaková)

Masáž pro uvolnění končetin (paže, nohy, chodidla)

MANUÁLNÍ REŽIM

Stiskněte „menu“ a v rozhraní vyberte „manual mode“: zobrazí se rozhraní wise „typ masáže“, massage area „poloha masáže“, air „tlak masáže“ a others „ostatní“.

Pomocí tlačítek doprava a doleva můžete přepínat mezi nabídkami menu a pomocí tlačítek nahoru a dolů se pohybujete mezi volbami. Volbu potvrdíte stiskem „ok“. Stiskem „back“ se navrátíte do předchozího rozhraní.

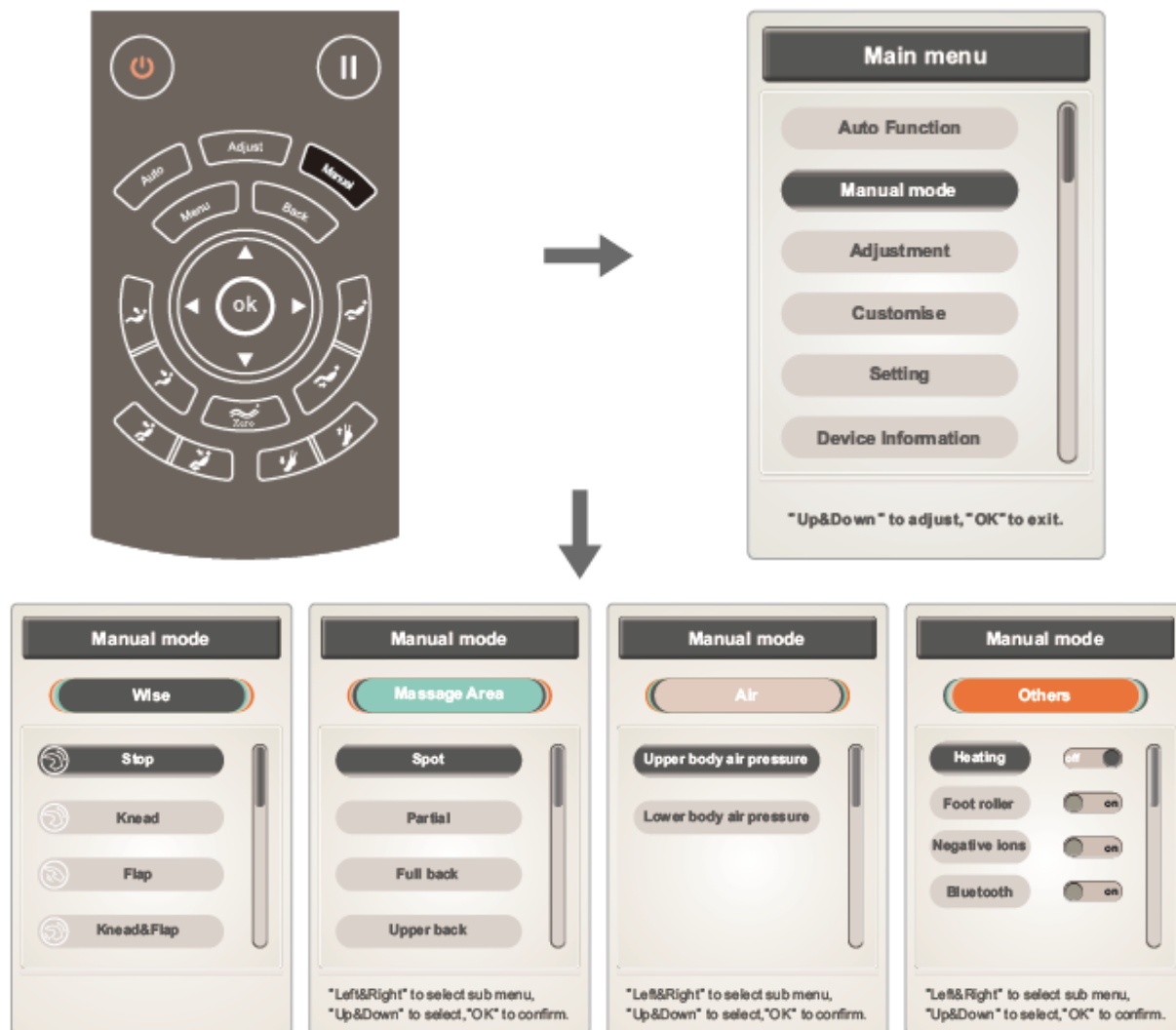

Manuální režim

Manuální režim obsahuje 6 druhů masáží: hnětení, poklepání, hnětení a poklepání, shiatsu, 3D, masáž ramen. V režimech poklepání a shiatsu můžete upravit šířku masážních hlavic ramen. Můžete upravit rychlost.

Pomocí tlačítek nahoru a dolů můžete vybrat typ masáže, výběr potvrdíte pomocí tlačítka „ok“.

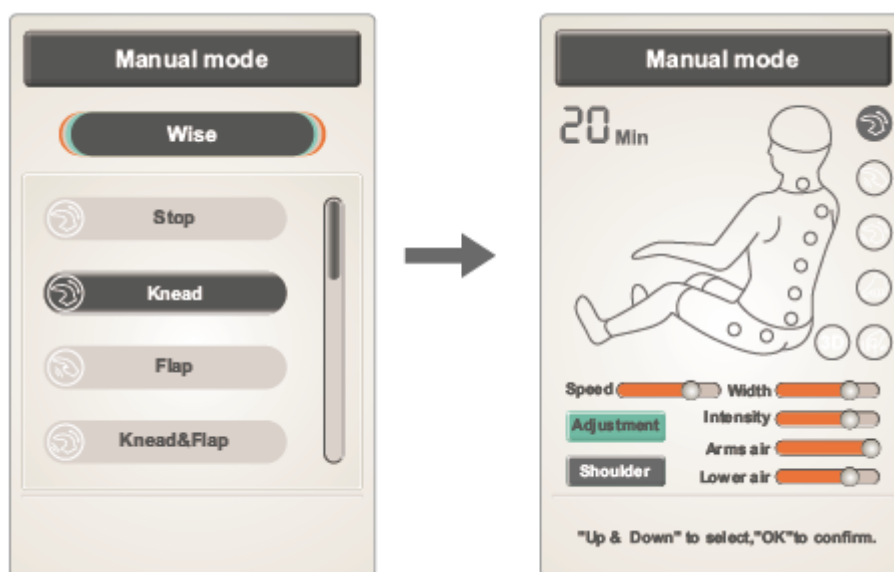

Poznámka: Stisknutím stop zastavíte všechny funkce.

Funkce	Popis	
Hnětení	Rychlost	
Poklepání	Rychlost a šířka	
Hnětení a poklepání	Rychlost	5 úrovní nastavení rychlost
Shiatsu	Rychlost a šířka	5 úrovní nastavení šířky
Masáž ramen	Rychlost	
3D	Rychlost a šířka	

Výběr místa masáže

Fixační na jednom místě, částečná, celá záda, horní a dolní část zad.

Pomocí tlačítek nahoru a dolů si vyberte typ, potvrďte stiskem „ok“.

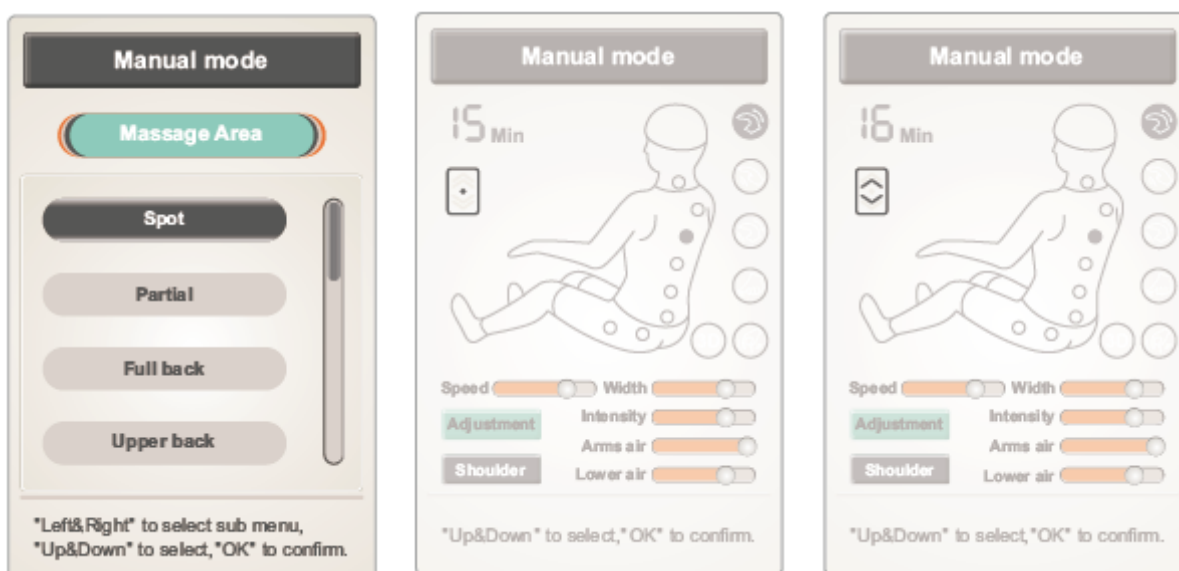

Na jednom místě

Částečná

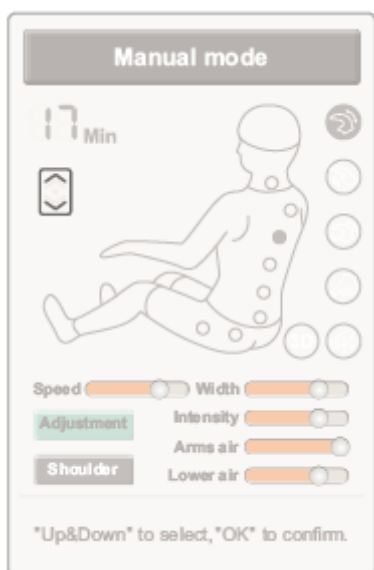

Celá záda

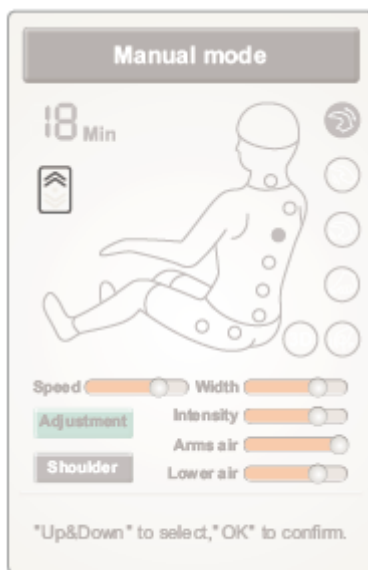

Horní část zad

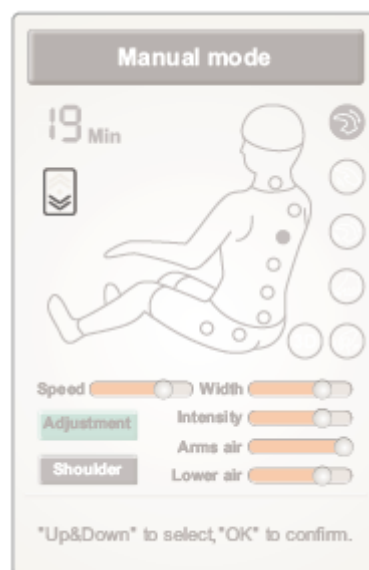

Dolní část zad

Funkce	Popis
Na jednom místě	Masáž na jednom místě
Částečná	Částečná masáž v malém rozsahu
Horní část zad	Masáž horní části zad
Dolní část zad	Masáž dolní části zad
Celá záda	Celková masáž

V těchto režimech pomocí tlačítek nahoru a dolů vyberete rozsah

Vzduchové polštáře

Vzduchové polštáře horních nebo dolních končetin

Pomocí tlačítek nahoru a dolů si vyberte funkci, potvrďte stisknutím „ok“.

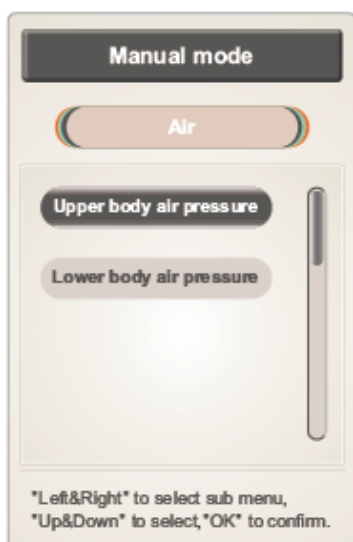

Funkce

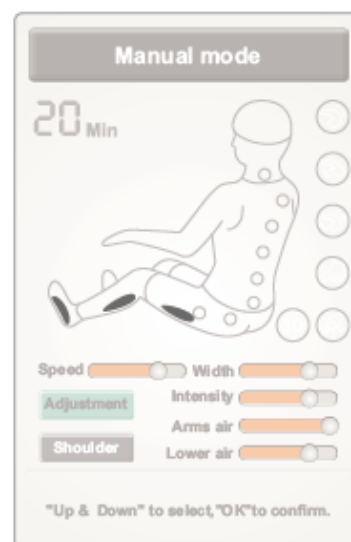
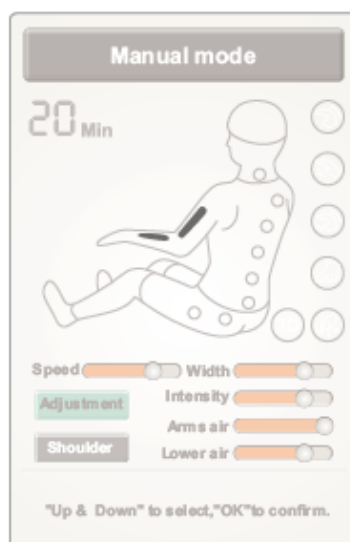

Popis

Horní končetiny

Spustíte nebo vypnete funkci

Dolní končetiny

Spustíte nebo vypnete funkci

Ostatní funkce

Vyhřívání, masážní válečky chodidel, ionizace, Bluetooth

Pomocí tlačítek nahoru a dolů si vyberte funkci, potvrďte stisknutím „ok“.

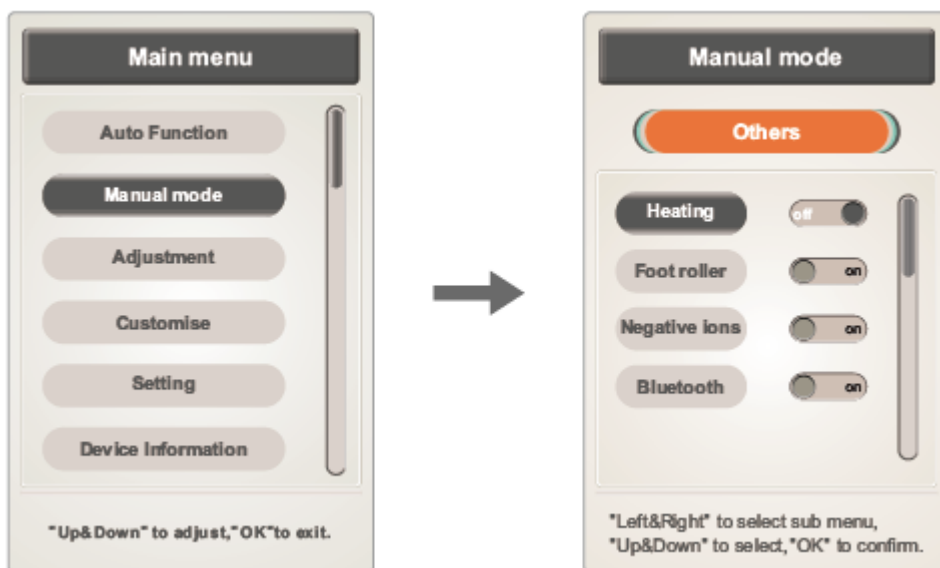

Pomocí tlačítek nahoru a dolů si vyberte funkci, potvrďte stisknutím „ok“.

Vyhřívání spustíte/vypnete stisknutím „confirm“

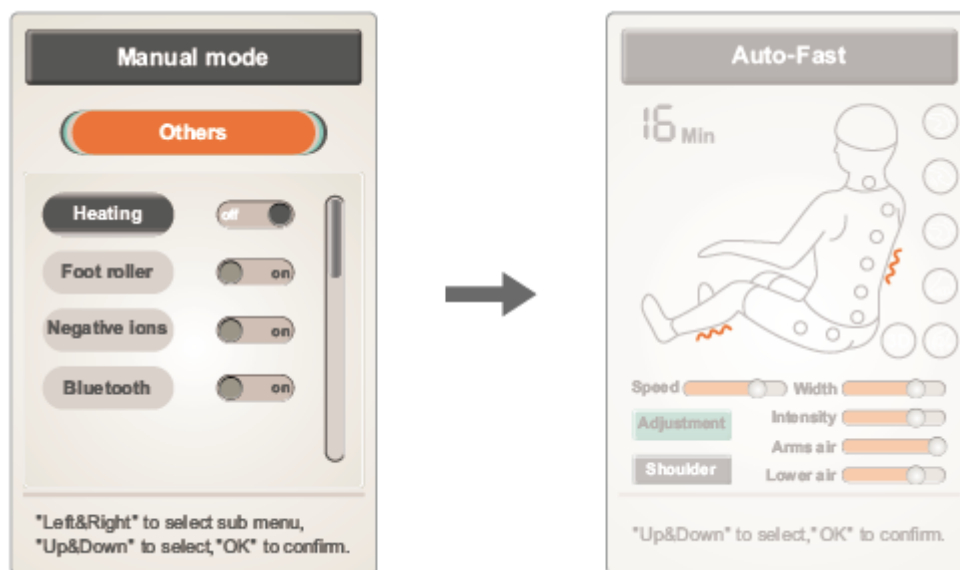

Pomocí tlačítek nahoru a dolů si vyberte funkci, potvrďte stisknutím „ok“.

Masáž chodidel spustíte/vypnete stisknutím „confirm“

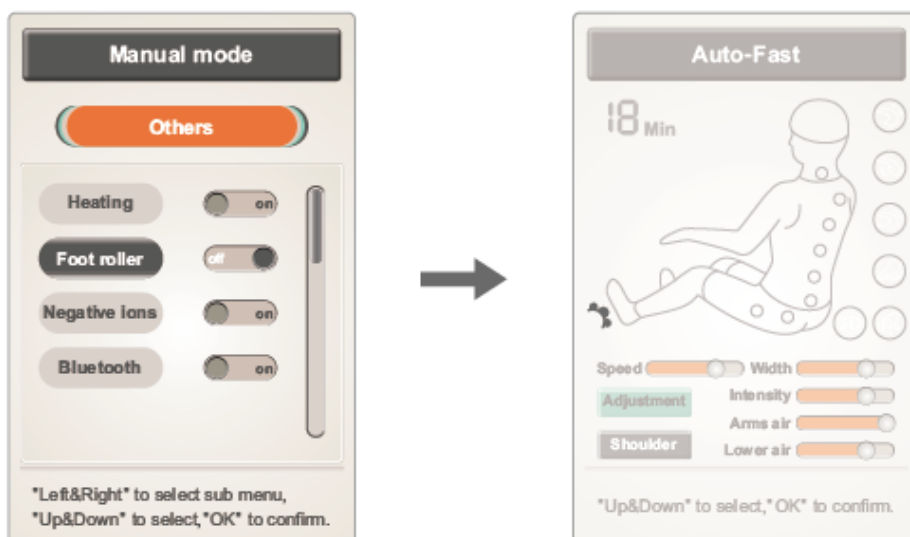

Pomocí tlačítek nahoru a dolů si vyberte funkci, potvrďte stisknutím „ok“.

Ionizaci spustíte/vypnete stisknutím „confirm“

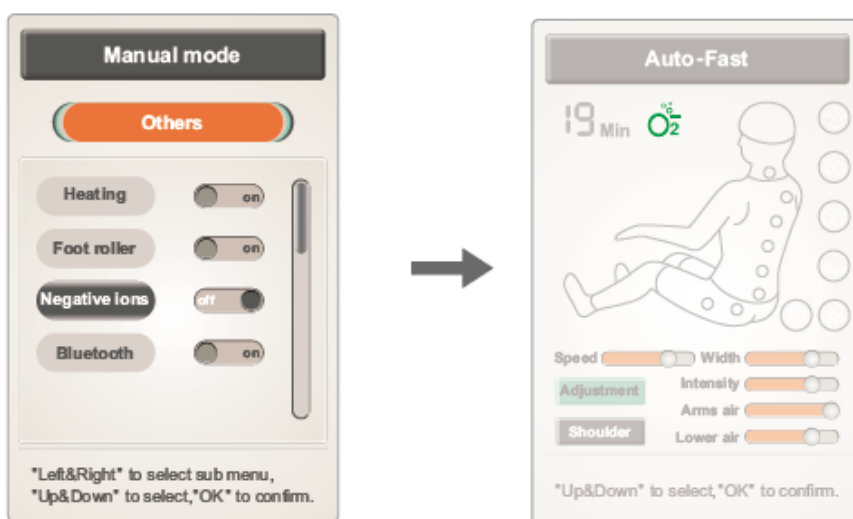

Pomocí tlačítek nahoru a dolů si vyberte funkci, potvrďte stisknutím „ok“.

Bluetooth spustíte/vypnete stisknutím „confirm“

Bluetooth můžete použít pro přehrávání hudby.

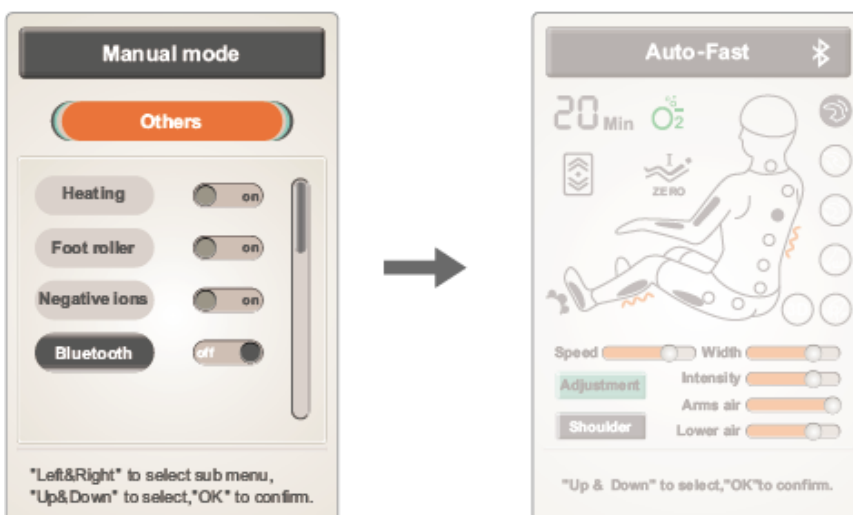

ÚPRAVA RYCHLOSTI, ŠÍŘKY A INTENZITY

V hlavním menu vyberte položku „adjustment“

Zobrazí se rozhraní, ve kterém můžete vybrat funkci stiskem tlačítek nahoru a dolů a upravit jejich hodnotu stiskem tlačítek doprava a doleva. Po nastavení potvrďte stisknutím „ok“ nebo se navratte do menu bez změn stisknutím „back“

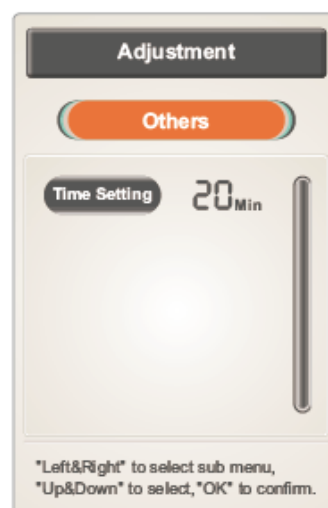
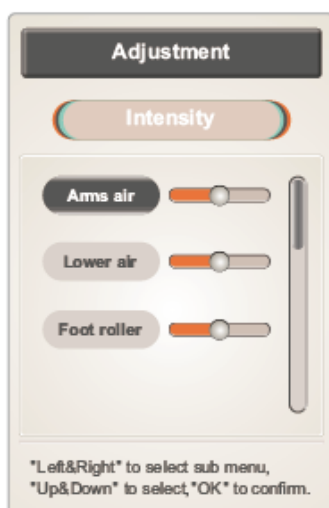
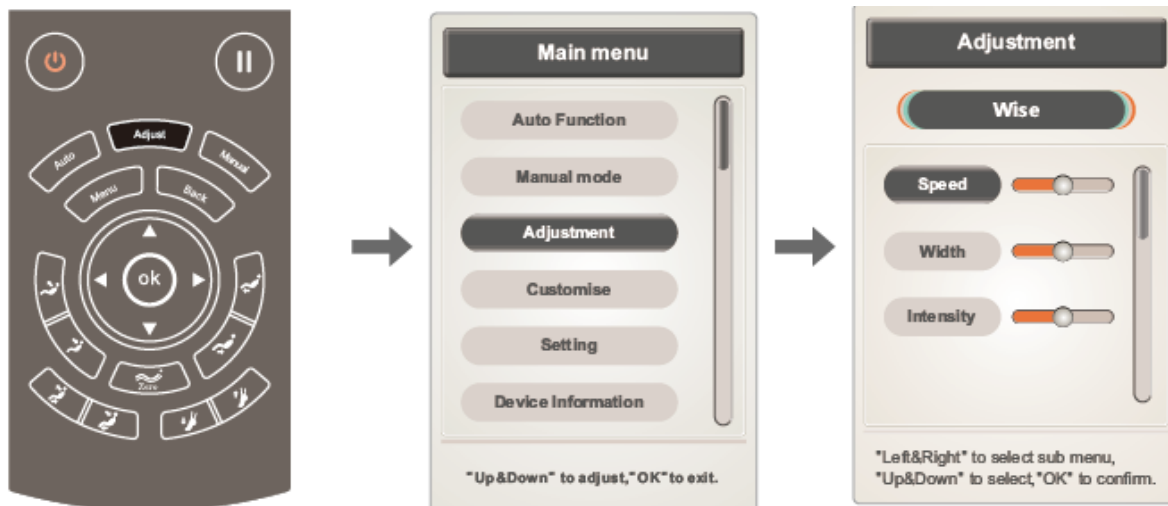

Během provozu můžete stisknout tlačítko „adjust“ pro okamžitý vstup do rozhraní úprav.



Upravit můžete rychlost, šířku a intenzitu.

Funkci můžete vybrat pomocí tlačítek nahoru a dolů, hodnoty upravíte pomocí tlačítek doprava a doleva. Po nastavení potvrďte stisknutím „ok“ nebo se navratte do menu bez změn stisknutím „back“.

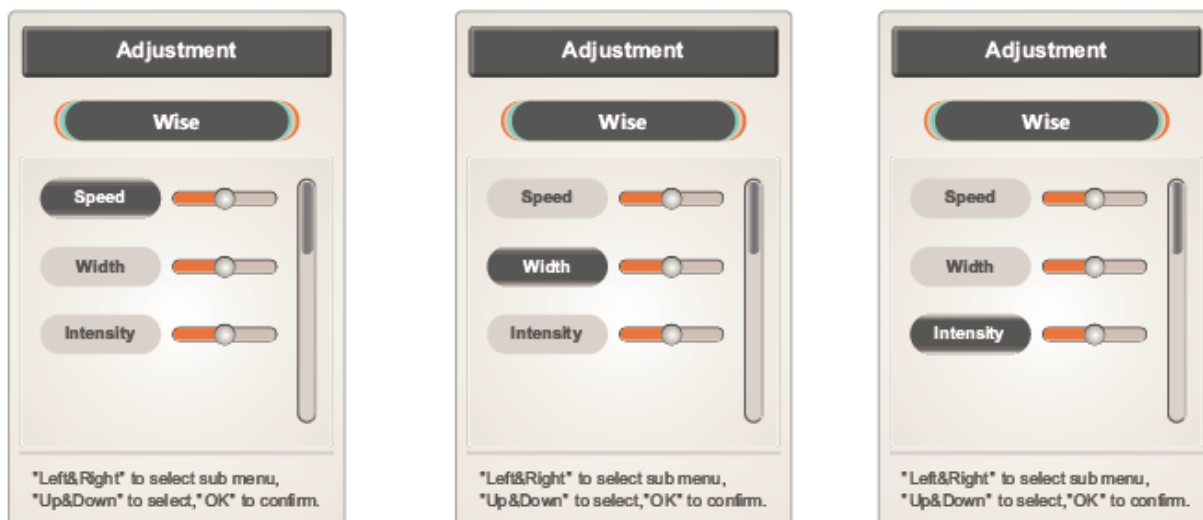

Poznámka: Rychlost má 5 úrovní; šířka má 5 úrovní pro režimy poklepání a shiatsu

MÍSTO / ROZSAH MASÁŽE

Místo nebo rozsah masáže můžete nastavit v režimech masáže na jednom místě nebo částečná masáž.

Rozsah můžete upravit pomocí tlačítek nahoru a dolů.

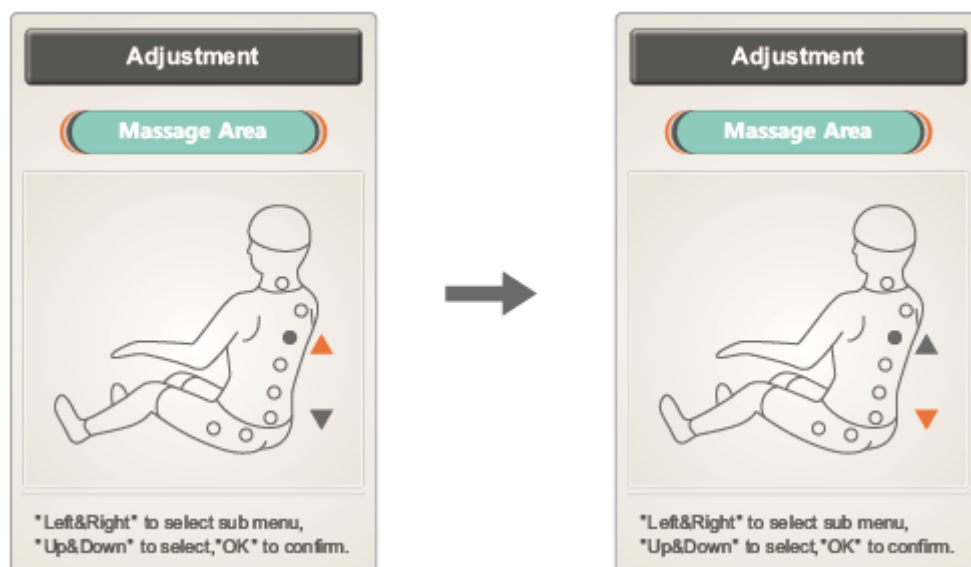

INTENZITA

V režimech masáže horních a dolních končetin můžete nastavit intenzitu masáže vzduchových polštářků a válečku pro masáž chodidel.

Pomocí tlačítek nahoru a dolů vyberete funkci, hodnotu upravíte stiskem doprava a doleva, potvrďte stiskem „ok“

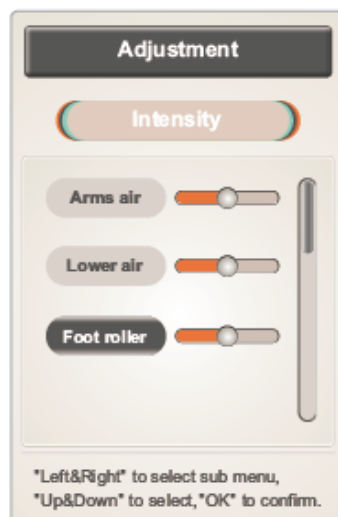
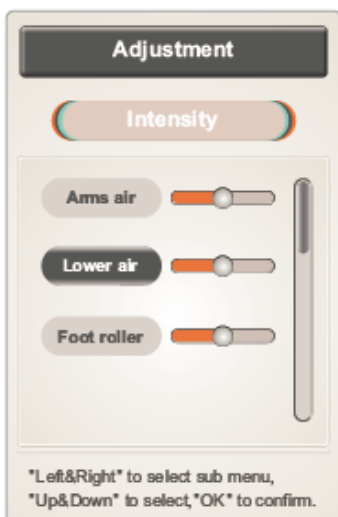
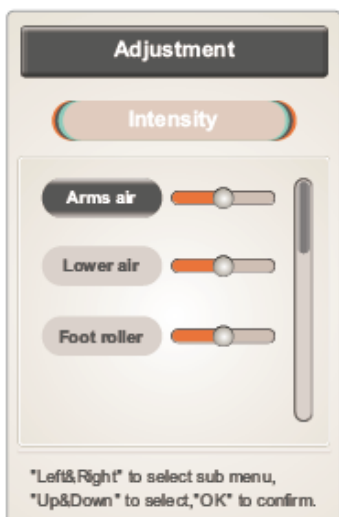

OSTATNÍ

Upravte čas provozu, stiskem „ok“ se přidá 5 minut. Po přidání více jak 40 minut se čas vynuluje. Minimální délka provozu musí být 5 min.

Čas potvrďte stiskem „confirm“.

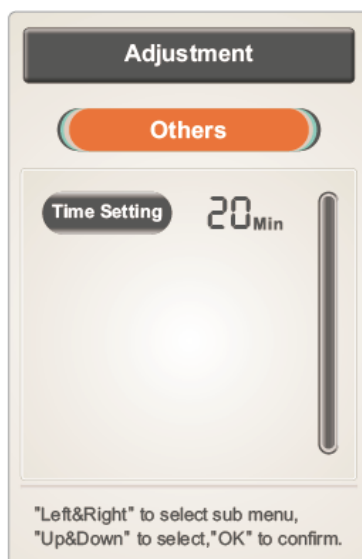

VLASTNÍ MASÁŽ

Stiskněte „menu“ a vyberte „customize“. Zobrazí se rozhraní se 3 pozicemi pro uložení masáže.

Pomocí tlačítek doprava a doleva můžete vybrat jestli chcete uložit nebo načíst nastavení. Potvrďte stiskem „ok“.

V rozhraní se navigujte pomocí tlačítek nahoru a dolů.

Storage: uložení nastavení – typ masáže, tlak vzduchových polštářků, úhel a další.

Transfer: nahrání nastavení – typ masáže, tlak vzduchových polštářků, úhel a další.

Stiskněte „back“ pro návrat do menu.

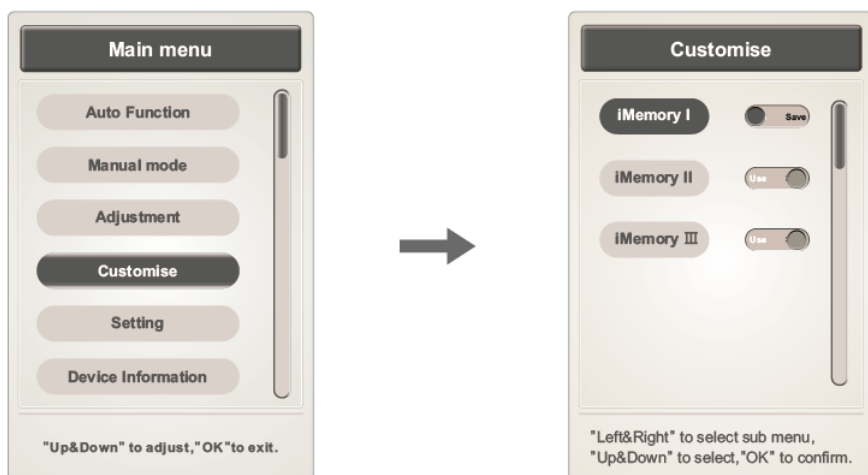

NASTAVENÍ

Stiskněte „menu“ a vyberte „setting“ pro nastavení jazyku, podsvícení, vypnutí displeje atd.

V menu použijte pro navigaci tlačítka nahoru a dolů, pro změnu hodnoty tlačítka doprava a doleva.

Pro návrat stiskněte „back“.



JAZYK

Language (jazyk): vyberte English (angličtina) nebo China (čínština)

V menu použijte tlačítka nahoru a dolů pro navigaci.

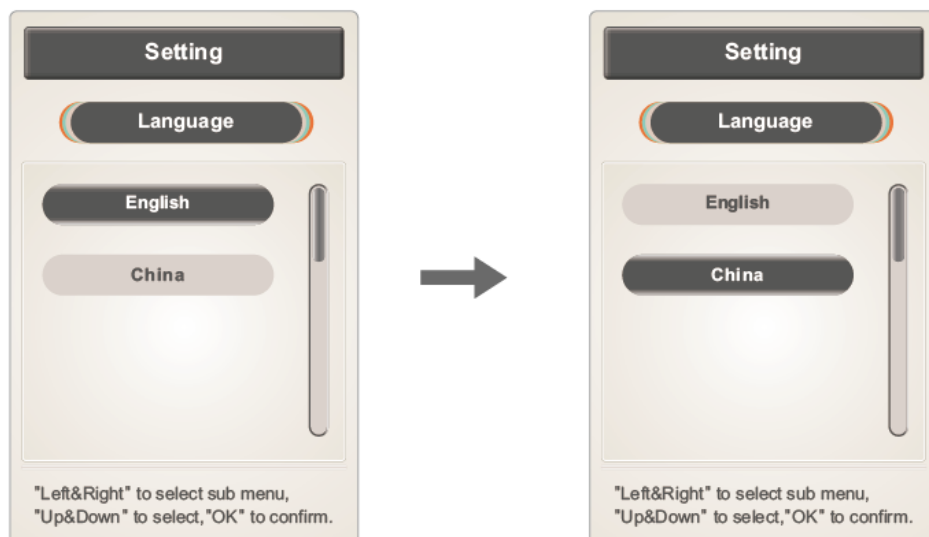

VYPNUTÍ DISPLEJE

Lock screen: můžete nastavit čas, nikdy nevypínat obrazovku, nebo automaticky vypnout displej po 2 vteřinách neaktivity.

Čas upravíte stiskem „ok“, můžete nastavit 15 vteřin, 30 vteřin, 1 min, 2 min nebo nikdy nevypínat.

PODSVÍCENÍ

Můžete nastavit 5 úrovní podsvícení.

Stiskem „back“ se navrátíte do hlavního menu.

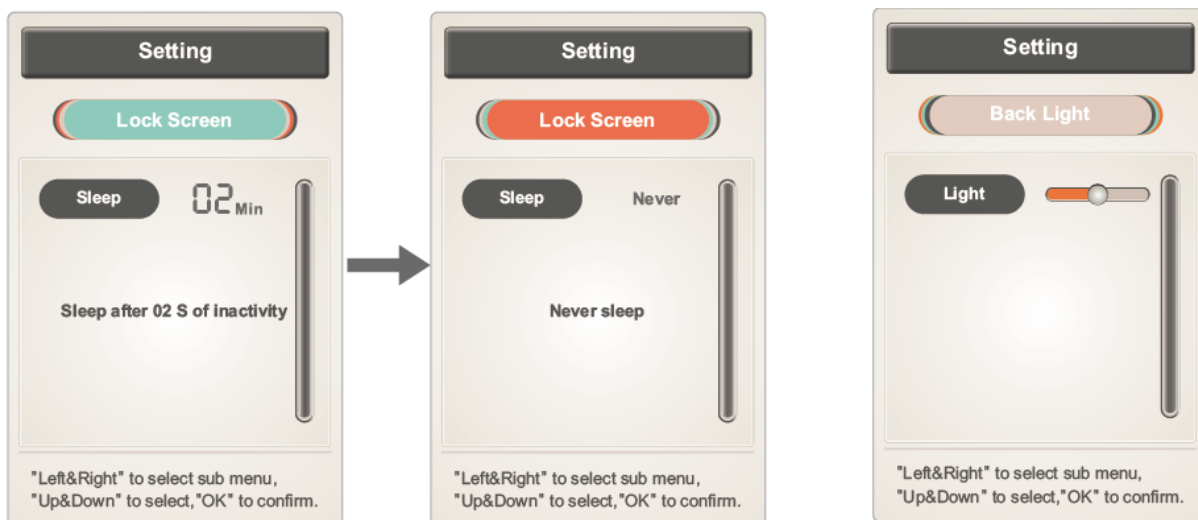

INFORMACE O ZAŘÍZENÍ

Stiskněte „menu“ a vyberte „Device information“

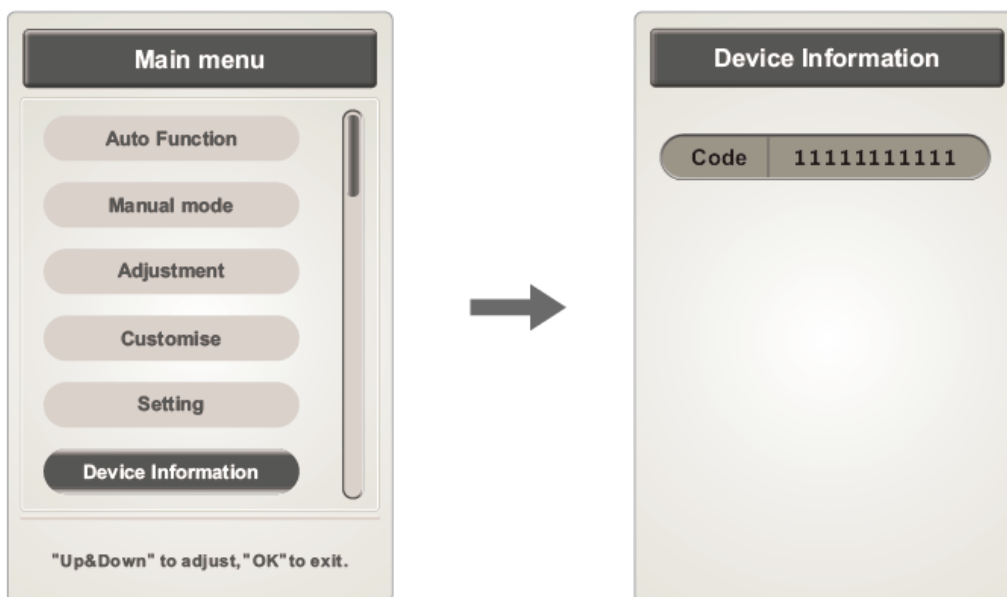

NASTAVENÍ NULOVÉ GRAVITACE

Stiskněte  a vyberte „zero I“ nebo „zero II“



Funkce



Zero gravity I: vybrání náklonu I



Zero gravity II: vybrání náklonu II







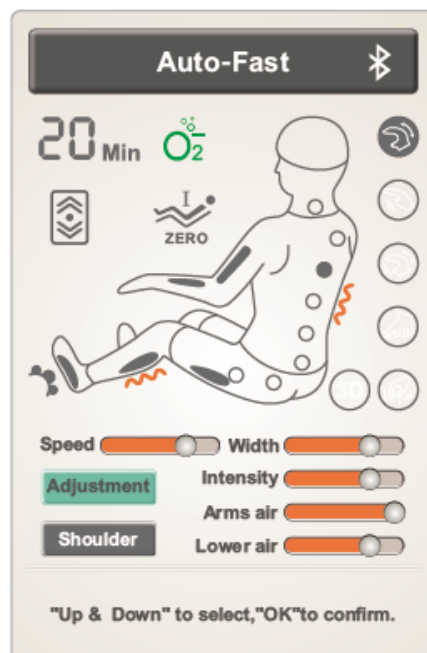

Popis

TLAČÍTKO BACK

Tlačítko „back“ slouží pro zobrazení informací o masáži.









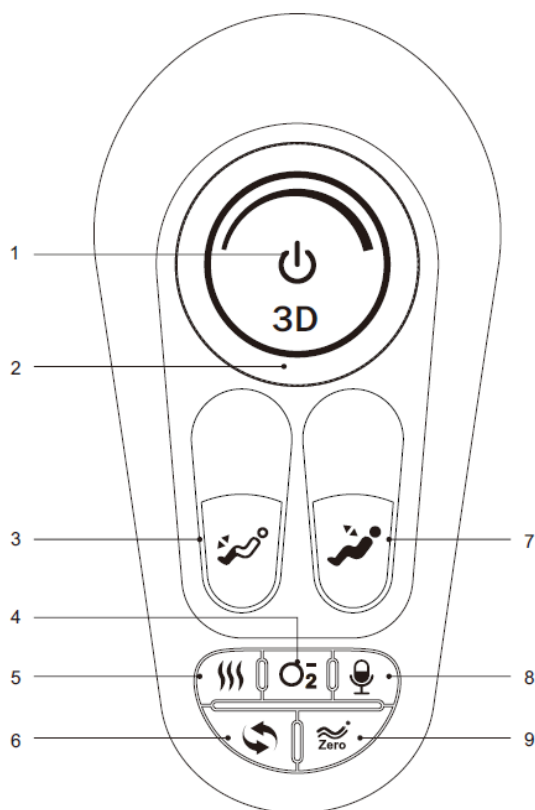

NASTAVENÍ ÚHLU OPĚREK

Funkce	Popis
	Zvednutí opěrky nohou: podržte pro zvednutí, pro zastavení tlačítko pusťte. Po dokončení automaticky detekuje délku nohou.
	Snížení opěrky nohou: podržte pro snížení, pro zastavení tlačítko pusťte. Po dokončení automaticky detekuje délku nohou.
	Zvednutí opěrky: podržte pro zvednutí, pro zastavení tlačítko pusťte.
	Snížení opěrky: podržte pro snížení, pro zastavení tlačítko pusťte.
	Zvýšení opěrky zad a snížení opěrky nohou, pro zastavení tlačítko pusťte. Po dokončení automaticky detekuje délku nohou.
	Snížení opěrky zad a zvýšení opěrky nohou, pro zastavení tlačítko pusťte. Po dokončení automaticky detekuje délku nohou.
	Stiskem přepnete křeslo do režimu nulové gravitace. Křeslo podporuje dvě polohy.
	Zkrácení opěrky chodidel, pro zastavení tlačítko pusťte.
	Prodloužení opěrky chodidel, pro zastavení tlačítko pusťte.

OVLADAČ NA OPĚRCE RUKOU



1. Tlačítko napájení: stiskněte pro zapnutí/vypnutí křesla
2. 3D masáž: změňte intenzitu 3D masáže
3. Nastavení délky opěrky nohou
4. Ionizace: stiskněte pro zapnutí/vypnutí
5. Vyhřívání: stiskněte pro zapnutí/vypnutí
6. Automatická masáž: stiskněte pro zapnutí/vypnutí
7. Nastavení úhlů opěrek
8. Hlasové ovládání: stiskněte pro zapnutí/vypnutí
9. Nastavení úhlů nulové gravitace

Funkce	Popis
	Tlačítko napájení: stiskněte pro pozastavení/spuštění masáže, podržte po dobu 3 vteřin pro spuštění/vypnutí křesla. Pokud je doba zastavení delší jak 20 min, křeslo se automaticky vypne.
	Nastavení intenzity 3D masáže: Intenzita 3D masáže
	Zkrácení opěrky nohou: pro změnu podržte tlačítko, pro zastavení tlačítko pusťte
	Prodloužení opěrky nohou: pro změnu podržte tlačítko, pro zastavení tlačítko pusťte
	Zvednutí opěrky a snížení opěrky nohou: pro změnu podržte tlačítko, pro zastavení tlačítko pusťte
	Snížení opěrky a zvednutí opěrky nohou: pro změnu podržte tlačítko, pro zastavení tlačítko pusťte
	Spuštění nebo vypnutí vyhřívání
	Spuštění nebo vypnutí ionizace
	Spuštění nebo vypnutí hlasové ovládaní křesla
	Spuštění nebo vypnutí automatické masáže
	Nastavení polohy nulové gravitace. Dvě polohy.

HLASOVÉ OVLÁDÁNÍ

Hlasové ovládání křesla je pouze v angličtině.

Pokud je křeslo spuštěné nebo v pohotovostním režimu, řekněte „Hi Alice“ pro spuštění hlasového ovládání. Po spuštění hlasového ovládání máte 6 vteřin na zadání dalšího příkazu. Po 6 vteřinách se hlasové ovládání opět vypne.

Ozn.	Příkaz	Odpověď
1.	Massage on	ok, massage on.
2.	Massage close	ok, massage close
3.	Comfort Massage.	ok, comfort massage
4.	Relax massage.	ok, relax massage
5.	Full body massage.	ok, full body massage
6.	Neck and shoulder massage.	ok, Neck and shoulder massage
7.	Back and waist massage.	ok, back and waist massage
8.	Stretch massage.	ok, stretch massage
9.	Fixed massage.	ok, fixed massage
10.	Change the other mode.	ok, change the other mode
11.	Go little down.	ok, go little down

12.	Go little up.	ok, go little up
13.	Open the air pressure.	ok, open the air pressure
14.	Close the air pressure.	ok, close the air pressure
15.	Up the seat position.	ok, up the seat position
16.	Down the seat position.	ok, down the seat position
17.	Stop adjustment.	ok, stop adjustment

VYPNUTÍ KŘESLA

Stiskněte tlačítko pro napájení pro vypnutí křesla. Vypnou se funkce masáže, polohy opěrek se přepnou do původních poloh.

Pro úplně vypnutí, přepněte vypínač na zani straně křesla do vypnuté polohy.

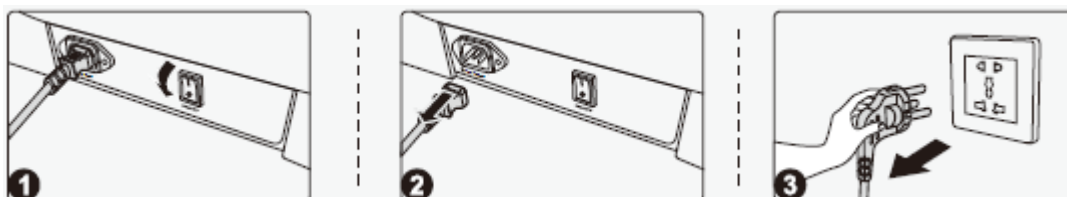

BLUETOOTH

Spusťte Bluetooth na křesle tak, jak je popsáno v části MANUÁLNÍ REŽIM - OSTATNÍ FUNKCE. Ve vašem telefonu vyhledejte nové zařízení. Křeslo bude pod názvem IMCM-XXXX (X je unikátní číslo křesla). Spárujte křeslo s telefonem a můžete přehrávat hudbu z vašeho telefonu.

MONTÁŽ

PŘIPEVNĚNÍ OPĚREK RUKOU

Najděte konektory a protáhněte je ze spodu do středu zadního rámu konce křesla (Obr. 1).

Poté spojte konektory (Obr. 2).

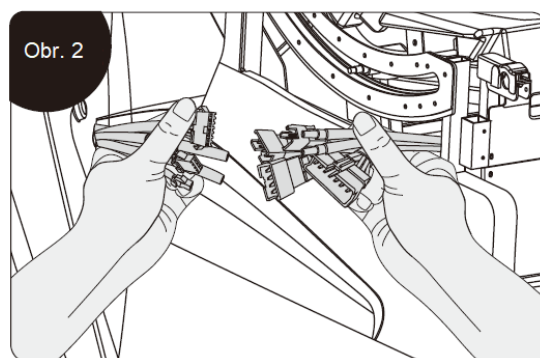
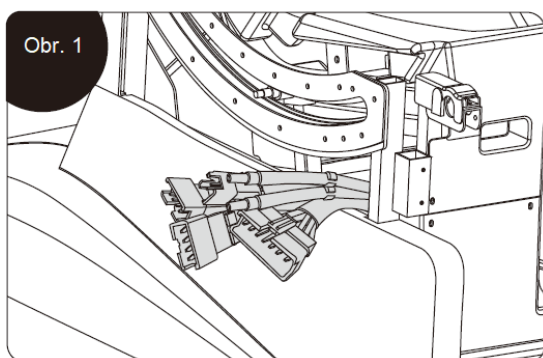

Připojte vzduchové hadice (Obr. 3).

Po zapojení všech částí, opatrně zastrčte kabely a vzduchové hadice do křesla. Dávejte pozor aby jste neskřípnuli žádné části (Obr. 4).

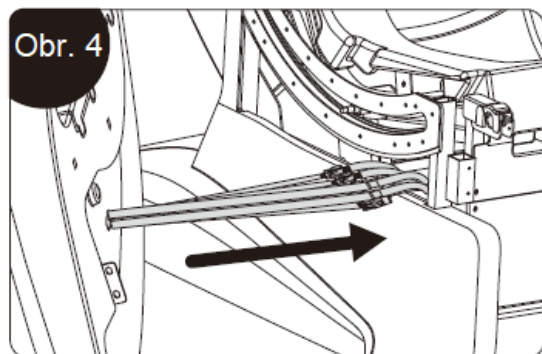
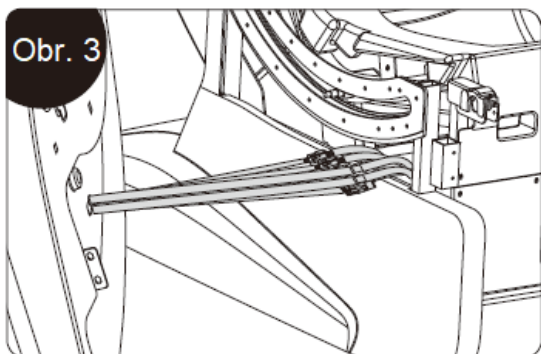

Opěrky poté připevněte zepředu (Obr. 5).

Připevněte opěrku do přesek (Obr. 6).

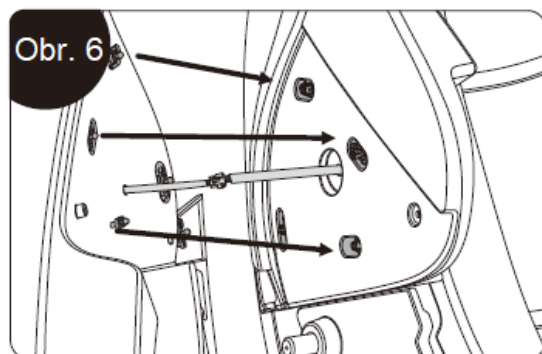
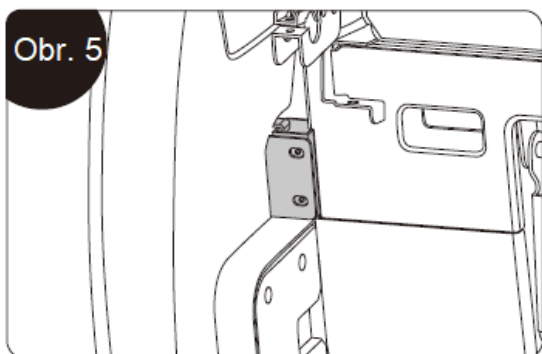

Zadní stranu opěradla přišroubujte šroubem M6x20 (Obr. 7).

Poté odejměte krytku na horní straně opěradla a připevněte pomocí M5x16 šroubů (Obr. 8).

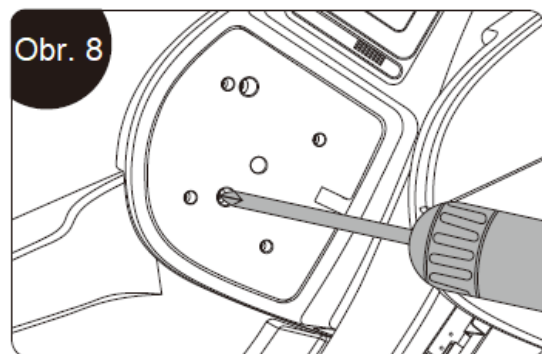
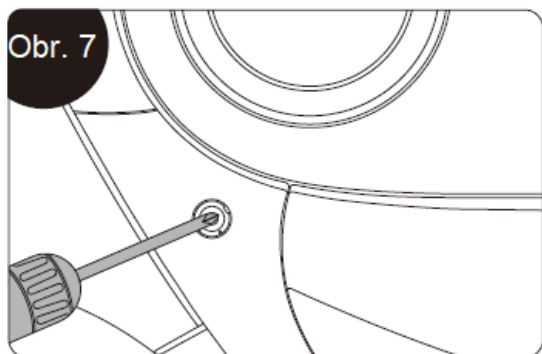

Připevněte opěrku ke kovovému rámu pomocí šroubů M5x16 (Obr. 9).

Připevněte krytku (Obr. 10).

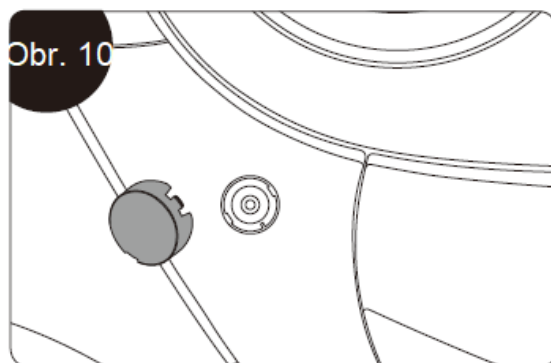
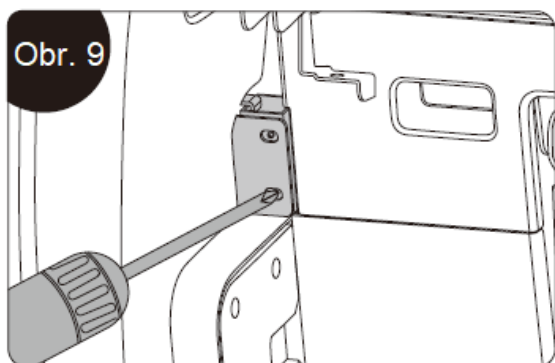

PŘIPEVNĚNÍ OPĚRKY NOHOU

Připevněte vzduchové hadičky (Obr. 1).

Připevněte hadičky a kabely a poté je zasuňte do rámu křesla. Dávejte pozor abyste kabely a hadičky neskřípnuli (Obr. 2).

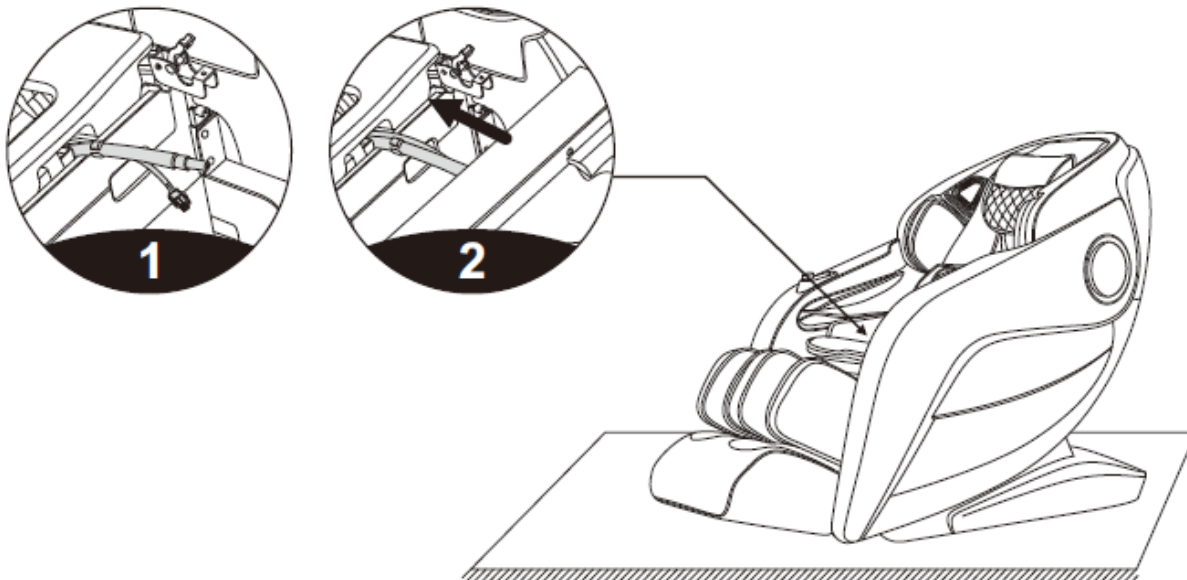

Připevněte objímky na držáky (větší objímka musí být na vnější straně) (Obr. 3).

Vytáhněte držák opěrek (Obr. 4).

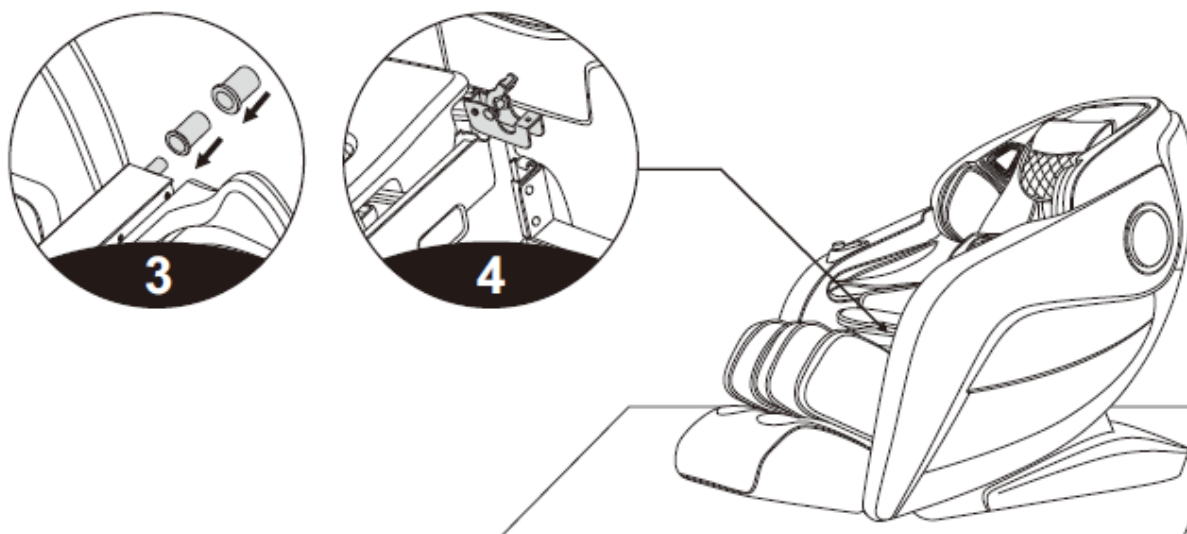

Poté pověste operku do držáků (5).

Poté připevněte krytky pomocí 2x šroubů M5x14 – 12.9 a 2x podložek 6x12x1,5 (Obr. 6).

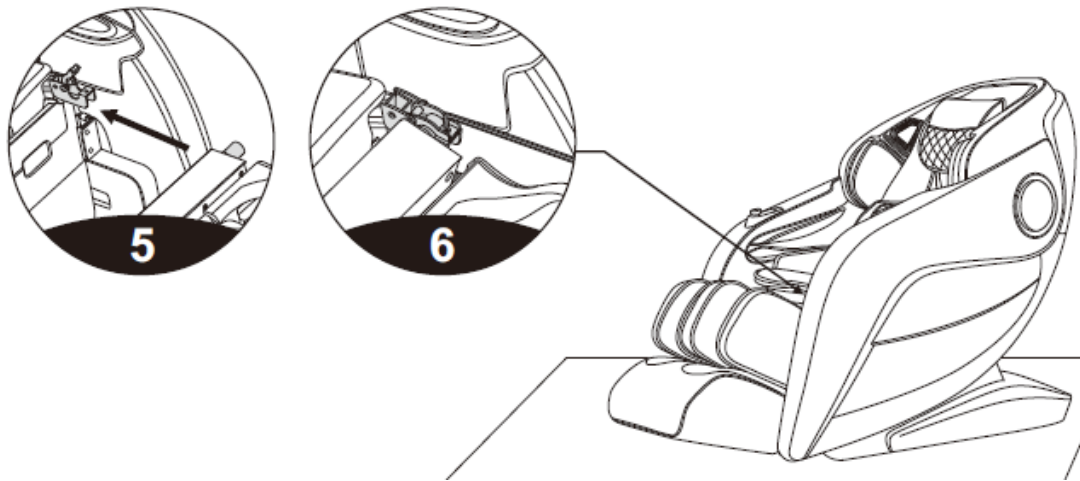

Poté připevněte krytku (Obr. 7).

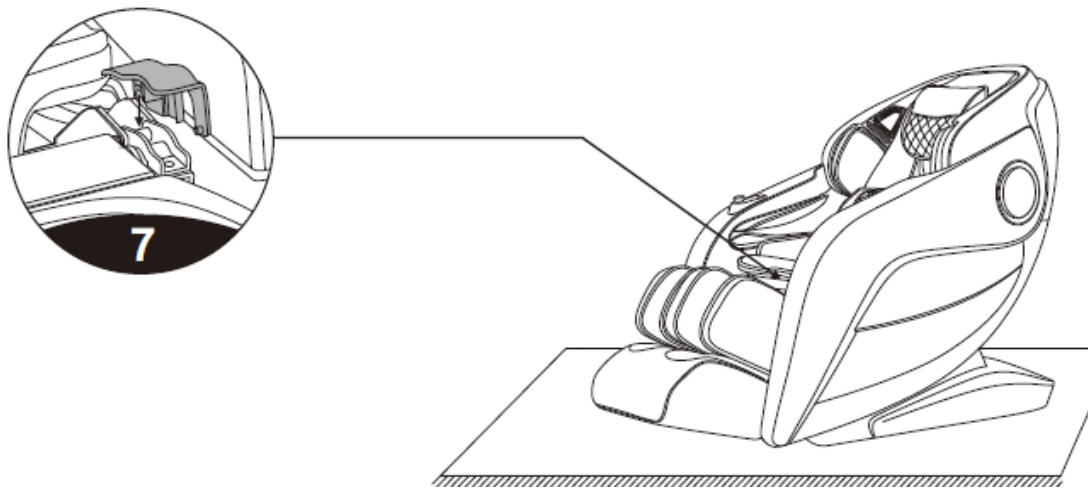

PŘIPEVNĚNÍ POLŠTÁŘŮ

Polštáře jsou připevněny pomocí zipu pro opěrku zad (1), polštáře pro opěrku hlavy pomocí suchého zipu (2).

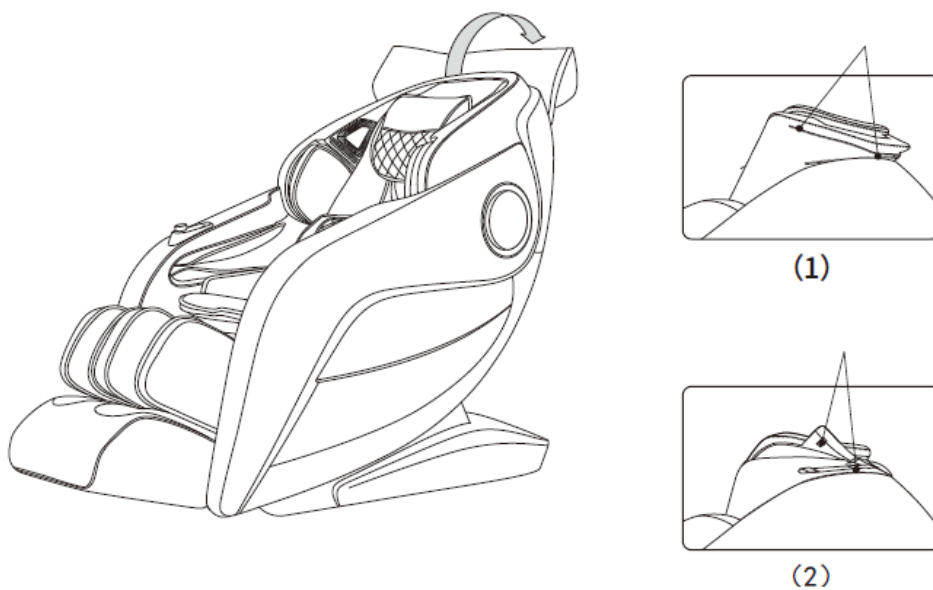

OCHRANA PODLAHY

Doporučujeme použít ochranu podlahy jako jsou koberce nebo podložky. Hmotnost křesla by mohla poškodit dřevěné podlahy.

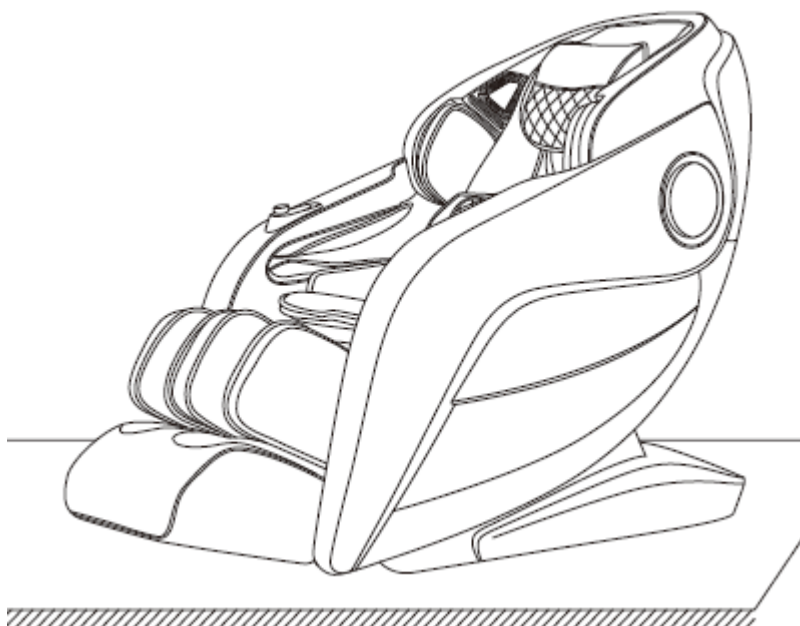

PŘESUN

Před přesunem se ujistěte, že jste křeslo vypnuli a vytáhli z el. proudu.

Pro přesun potřebujete dvě osoby.

Jedna osoba zvedne křeslo za opěrku nohou a druhá zatlačí za opěradlo a tím se křeslo postaví na kolečka. Křeslo netahejte za opěrky rukou.

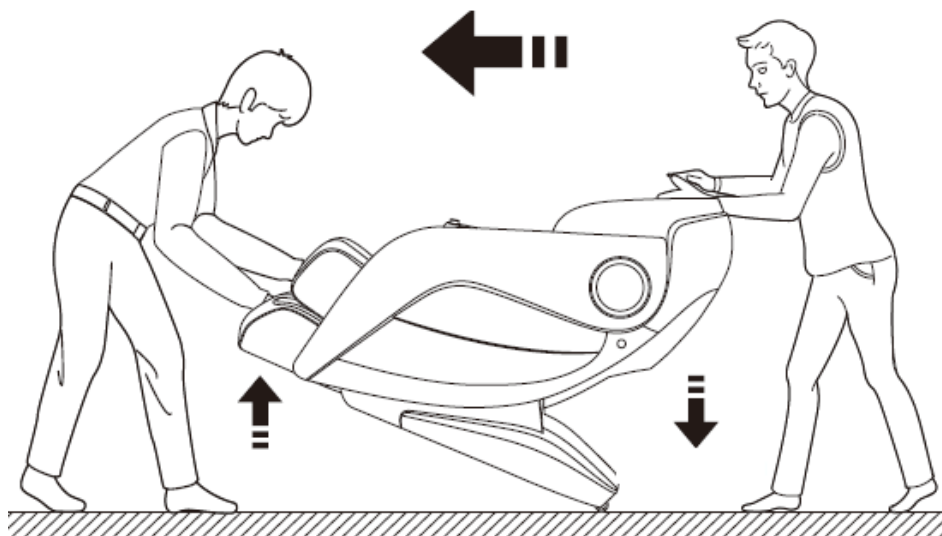

SPECIFIKACE

Model:	A701
Konfigurace:	2
Název:	Masážní křeslo

Jmenovité napětí: 110-120V 60 Hz
220-240V 50Hz/60Hz

Jmenovitý příkon 220 W

Čas provozu 20 min

Bezpečnost: Třída I

OCHRANA ŽIVOTNÍHO PROSTŘEDÍ

Po uplynutí životnosti produktu nebo v případě, že by další oprava již byla ekonomicky nevýhodná, se výrobku zbavte v souladu s místními předpisy a šetrně k životnímu prostředí. Výrobek odneste na nejbližší sběrné místo k tomu určené.

Předpisovou likvidací pomůžete zachovat cenné přírodní zdroje a napomůžete prevenci negativních dopadů na životní prostředí, případně na lidské zdraví. Pokud si nejste jisti, konzultujte věc s místně příslušnými odpovědnými orgány, aby nedošlo k porušení předpisů a následné sankci.

Baterie nevhazujte mezi běžný odpad, ale odevzdejte je na místa určená pro recyklaci.

ZÁRUČNÍ PODMÍNKY, REKLAMACE

Všeobecná ustanovení a vymezení pojmů

Tyto záruční podmínky a reklamační řád upravují podmínky a rozsah záruky poskytované prodávajícím na zboží dodávané kupujícím, jakož i postup při vyřizování reklamačních nároků uplatněných kupujícím na dodané zboží. Záruční podmínky a reklamační řád se řídí příslušnými ustanoveními zákona č. 89/2012 Sb., občanský zákoník a zákona č. 634/1992 Sb., o ochraně spotřebitele, ve znění pozdějších předpisů, a to i ve věcech těmito záručními podmínkami a reklamačním řádem nezmiňovaných.

Prodávajícím je společnost SEVEN SPORT s.r.o. se sídlem Strakonická 1151/2c, Praha 150 00, IČ: 26847264, zapsaná v obchodním rejstříku, vedeném Krajským soudem v Praze oddíl C, vložka 116888.

Vzhledem k platné právní úpravě se rozlišuje kupující, který je spotřebitelem a kupující, který spotřebitelem není.

„Kupující spotřebitel“ nebo jen „spotřebitel“ je osoba, která při uzavírání a plnění smlouvy nejedná v rámci své obchodní nebo jiné podnikatelské činnosti.

„Kupující, který není „spotřebitel“, je podnikatel, který nakupuje výrobky či užívá služby za účelem svého podnikání s těmito výrobky nebo službami. Tento kupující se řídí rámcovou kupní smlouvou a obchodními podmínkami v rozsahu, které se ho týkají.

Tyto záruční podmínky a reklamační řád jsou nedílnou součástí každé kupní smlouvy uzavřené mezi prodávajícím a kupujícím. Záruční podmínky a reklamační řád jsou platné a závazné, pokud v kupní smlouvě či v dodatku v této smlouvě či jiné písemné dohodě nebude stranami dohodnuto jinak.

Záruční podmínky

Záruční doba

Prodávající poskytuje kupujícím záruku za jakost zboží v délce 24 měsíců, pokud ze záručního listu, faktury ke zboží, dodacího listu, příp. jiného dokladu ke zboží nevyplývá odlišná délka záruční doby poskytovaná prodávajícím. Zákonná délka záruky poskytovaná spotřebiteli není tímto dotčena.

Zárukou za jakost přejímá prodávající závazek, že dodané zboží bude po určitou dobu způsobilé pro použití k obvyklému, příp. smluvenému účelu a že si zachová obvyklé, příp. smluvené vlastnosti.

Baterie

Záruka 6 měsíců na životnost baterie – jmenovitá kapacita baterie neklesne pod 70% své celkové kapacity v průběhu 6 měsíců od prodeje produktu.

Záruční podmínky se nevztahují na závady vzniklé (pokud lze aplikovat na zakoupený produkt):

- zaviněním uživatele tj. poškození výrobku neodbornou repasí, nesprávnou montáží, nedostatečným zasunutím sedlové tyče do rámu, nedostatečným utáhnutím pedálů v klikách a klik ke středové ose
- nesprávnou údržbou
- mechanickým poškozením
- opotřebením dílů při běžném používání (např. gumové a plastové části, pohyblivé mechanismy, kloubové spoje, opotřebenění brzdových destiček/špalků, řetězu, plášťů, kazety/vícekolčka atd.)
- neodvratnou událostí, živelnou pohromou
- neodbornými zásahy
- nesprávným zacházením, či nevhodným umístěním, vlivem nízké nebo vysoké teploty, působením vody, neúměrným tlakem a nárazy, úmyslně pozměněným designem, tvarem nebo rozměry

Reklamační řád

Postup při reklamaci vady zboží

Kupující je povinen zboží, dodané prodávajícím prohlédnout co nejdříve po přechodu nebezpečí škody na zboží, resp. po jeho dodání. Prohlídku musí kupující provést tak, aby zjistil všechny vady, které je možné při přiměřené odborné prohlídce zjistit.

Při reklamaci zboží je kupující povinen na žádost prodávajícího prokázat nákup a oprávněnost reklamace fakturou nebo dodacím listem s uvedeným výrobním (sériovým) číslem, případně týmiž doklady bez sériového čísla. Neprokáže-li kupující oprávněnost reklamace těmito doklady, má prodávající právo reklamaci odmítnout.

Pokud kupující oznámí závadu, na kterou se nevztahuje záruka (např. nebyly splněny podmínky záruky, závada byla nahlášena omylem apod.), je prodávající oprávněn požadovat plnou úhradu nákladů, které vznikly v souvislosti s odstraňováním závady takto oznámené kupujícím. Kalkulace servisního zásahu bude v tomto případě vycházet z platného ceníku pracovních výkonů a nákladů na dopravu.

Pokud prodávající zjistí (testováním), že reklamovaný výrobek není vadný, považuje se reklamace za neoprávněnou. Proávající si vyhrazuje právo požadovat úhradu nákladu, které vznikly v souvislosti s neoprávněnou reklamací.

V případě, že kupující reklamuje vady zboží, na které se vztahuje záruka podle platných záručních podmínek prodávajícího, provede prodávající odstranění vady formou opravy, případně výměny vadného dílu nebo zařízení za bezvadné. Proávající je se souhlasem kupujícího oprávněn dodat výměnou za vadné zboží jiné zboží plně funkčně kompatibilní, ale minimálně stejných nebo lepších technických parametrů. Volba ohledně způsobu vyřízení reklamace dle tohoto odstavce náleží prodávajícímu.

Proávající vyřídí reklamaci nejpozději do 30 dnů od doručení vadného zboží, pokud nebude dohodnuta lhůta delší. Za den vyřízení se považuje den, kdy bylo opravené nebo vyměněné zboží předáno kupujícímu. Není-li prodávající s ohledem na charakter vady schopen vyříditi reklamaci v uvedené lhůtě, dohodne s kupujícím náhradní řešení. Pokud k takové dohodě nedojde, je prodávající povinen poskytnout kupujícímu finanční náhradu formou dobropisu.

CZ SEVEN SPORT s.r.o.

Sídlo: Strakonická 1151/2c, Praha 5, 150 00, ČR
Centrála: Dělnická 957, Vítkov, 749 01
Reklamační a servis: Čermenská 486, Vítkov 749 01

IČO: 26847264
DIČ: CZ26847264

Tel: +420 556 300 970
Mail: eshop@insportline.cz

reklamace@insportline.cz
servis@insportline.cz

Web: www.inSPORTline.cz

SK
inSPORTline s.r.o.

Centrála, reklamácie, servis: Električná 6471, Trenčín 911 01, SK

IČO: 36311723

DIČ: SK2020177082

Tel.: +421(0)326 526 701

Mail: objednavky@insportline.sk
reklamacie@insportline.sk
servis@insportline.sk

Web: www.inSPORTline.sk

Datum prodeje:

Razítko a podpis prodejce: