

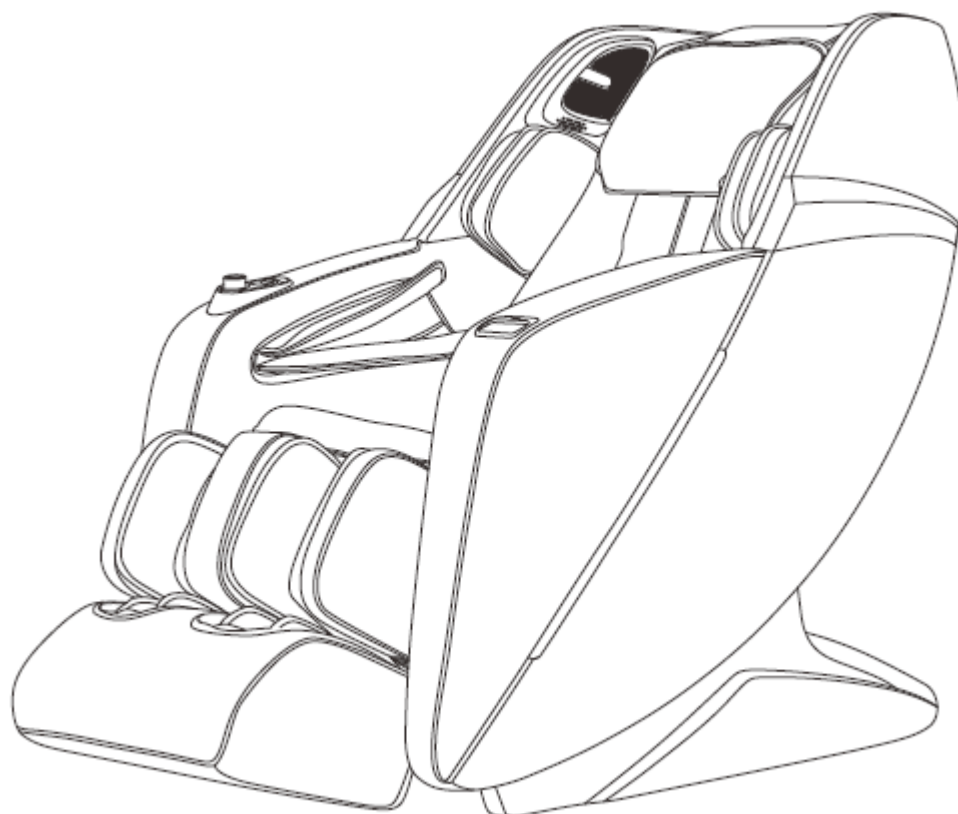

UŽIVATELSKÝ MANUÁL – CZ
IN 23656 Masážní křeslo inSPORTline Numana



OBSAH

BEZPEČNOSTNÍ POKYNY.....	3
VAROVÁNÍ	5
POPIS PRODUKTU	6
FUNKCE	7
OVLADAČ.....	8
TLAČÍTKA OVLADAČE	9
POUŽITÍ.....	10
ZAPOJENÍ A SPUŠTĚNÍ	10
POHOTOVOSTNÍ REŽIM	10
SPUŠTĚNÍ MASÁŽE	10
POZASTAVENÍ.....	11
MENU.....	12
AUTOMATICKÁ MASÁŽ.....	12
MANUÁLNÍ REŽIM	13
ÚPRAVA RYCHLOSTI, ŠÍŘKY A INTENZITY	19
VLASTNÍ MASÁŽ.....	21
NASTAVENÍ.....	22
OVLADAČ NA OPĚRCE RUKOU	26
HLASOVÉ OVLÁDÁNÍ.....	27
VYPNUTÍ KŘESLA.....	28
BLUETOOTH.....	28
MONTÁŽ.....	28
MONTÁŽ OPĚREK RUKOU	28
MONTÁŽ OPĚRKY NOHOU	30
PŘIPEVNĚNÍ POLŠTÁŘŮ	31
OCHRANA PODLAHY	32
PŘESUN.....	32
SPECIFIKACE	33
OCHRANA ŽIVOTNÍHO PROSTŘEDÍ	33
ZÁRUČNÍ PODMÍNKY, REKLAMACE	33

BEZPEČNOSTNÍ POKYNY

DŮLEŽITÁ BEZPEČNOSTNÍ UPOZORNĚNÍ

- Příklad umístění na rovnou a pevnou plochu s odstupem minimálně 0,6 m.
- Děti se mohou v blízkosti výrobku pohybovat pouze pod dohledem dospělé osoby.
- Používejte napájecí kabel navržený pro tento výrobek a řádně jej uzemněte.
- Po každém použití přístroje a před zahájením údržby odpojte napájecí kabel z elektrické sítě – předejdete tím vzniku úrazu nebo poškození přístroje.
- Křeslo používejte pouze tak, jak je popsáno v manuálu.
- Nepoužívejte žádné příslušenství, které není doporučeno výrobcem.
- Křeslo používejte pouze v interiéru.
- Před prvním zapnutím výrobku si řádně přečtěte celý manuál.
- Výrobek používejte pouze tak, jak je popsáno v manuálu.
- Maximální doba provozu na jedno zapnutí by neměla přesahovat 20 minut.
- Příklad nepoužívejte, pokud je poškozen rám, kožený potah nebo kterákoliv z dalších částí.
- Křeslo nepoužívejte, je-li zakrytý větrací otvor nebo je jakkoliv zamezeno správnému větrání.
- Na křeslo nepokládejte těžké předměty ani předměty s ostrými hranami.
- Z bezpečnostních důvodů během masáže neusněte.
- Křeslo nepoužívejte po požití alkoholu, nebo pokud vám není dobře.
- Křeslo nepoužívejte nejméně jednu hodinu po jídle.
- Dbejte opatrnosti a nepoužívejte příliš intenzivní masáž.
- Nosnost: 150 kg

UMÍSTĚNÍ MASÁŽNÍHO KŘESLA

- Nepoužívejte křeslo při vysoké okolní teplotě a v prostředí s vysokou vlhkostí vzduchu (např. v koupelně).
- Nepoužívejte křeslo bezprostředně po změně okolní teploty.
- Křeslo nepoužívejte v prašném či jakkoliv nepříznivém prostředí.
- Okolo celého přístroje je třeba zajistit dostatečný volný prostor pro větrání.

LIDÉ, KTERÍ BY NEMĚLI KŘESLO POUŽÍVAT

- Křeslo by neměli používat lidé trpící osteoporózou.
- Křeslo by neměli používat lidé trpící srdečním onemocněním nebo lidé s elektronickými implantáty (např. kardiostimulátor).
- Křeslo by neměli používat lidé se zvýšenou tělesnou teplotou.
- Těhotné ženy nebo ženy v období menstruace by neměly křeslo používat.
- Zranění lidé a lidé s onemocněním kůže by neměli křeslo používat.
- Děti mladší 14 let a lidé s mentálním postižením mohou křeslo používat pouze pod dohledem dospělé osoby.
- Křeslo by neměli používat lidé, kteří mají od lékaře doporučený klidový režim a lidé, kteří se necítí dobře.
- Nepoužívejte křeslo, není-li vaše tělo zcela suché.

- Při používání funkce vyhřívání je třeba dbát opatrnosti – některým osobám může vyhřívání povrch křesla působit zdravotní potíže.

BEZPEČNOST

- Ujistěte se, že síťové napětí odpovídá specifikaci výrobku.
- Nezapojujte zástrčku napájecího kabelu mokřkýma rukama.
- Do křesla se nesmí dostat voda – hrozí riziko úrazu elektrickým proudem nebo poškození výrobku.
- Dbejte na to, aby nedošlo k poškození kabelů a neupravujte elektrický obvod křesla.
- K čištění elektrických částí jako je vypínač a zástrčka nepoužívejte vlhký hadr.
- Z bezpečnostních důvodů se ke křeslu nepřibližujte, dojde-li k dočasnému výpadku elektrického proudu.
- Jestliže křeslo nefunguje správně, přestaňte jej používat a obraťte se na servisní centrum.
- Jestliže se vám během masáže udělá nevolno, poradte se o dalším použití křesla s lékařem.
- Výrobek by neměli používat lidé s tělesným a mentálním postižením nebo děti a lidé, kteří si nejsou zcela jisti správným ovládním – v těchto případech by měla být vždy přítomna zkušená osoba zodpovědná za jejich bezpečnost.
- Děti mohou výrobek používat pouze v přítomnosti dospělé osoby, která dohlédne na jeho bezpečné a správné použití.
- V případě poškození napájecího kabelu se z bezpečnostních důvodů vždy obraťte na výrobce, servisní oddělení nebo kvalifikovaného servisního technika.

ÚDRŽBA

- Údržbu by měli provádět pouze kvalifikovaní servisní technici. Uživatelé by se neměli pokoušet křeslo rozebírat či provádět údržbu sami.
- Po každém použití křesla odpojte napájecí kabel z elektrické sítě.
- Nepoužívejte přístroj, je-li poškozená zástrčka napájecího kabelu nebo síťová zásuvka.
- Jestliže se nebude křeslo po delší dobu používat, umístěte jej do suchého a čistého prostředí a chraňte před poškozením také napájecí kabel.
- Nevystavujte křeslo vysokým teplotám, dlouhodobému působení přímého slunečního záření a neumísťujte jej do blízkosti zdrojů tepla.
- V případě poškození napájecího kabelu nebo zástrčky se z bezpečnostních důvodů obraťte na výrobce, servisní oddělení nebo kvalifikovaného servisního technika.
- K čištění používejte pouze suchý hadřík. Nepoužívejte ředidlo, benzín ani alkohol.
- Mechanické části křesla jsou navrženy a vyrobeny tak, že nevyžadují žádnou mimořádnou údržbu.
- Dávejte pozor, aby nedošlo k poškození křesla předměty s ostrými hranami.
- Neuposouvejte křeslo po nerovném povrchu – vždy jej nadzdvihněte a přeneste.
- Vyvarujte se příliš dlouhému zapnutí přístroje.

BĚŽNÉ PORUCHY A JEJICH ŘEŠENÍ

- Je přirozené, že při chodu stroje vydává motor zvuk.
- Jestliže křeslo nefunguje, zkontrolujte, zda je řádně připojen napájecí kabel a síťový vypínač přepnutý do pozice ON.

- Jestliže uplyne nastavená doba masáže, vypne se automaticky přísun elektrické energie. Příkladně se automaticky vypne také v případě, že se začne přehřívat – před dalším zapnutím jej nechejte alespoň půl hodiny vychladnout.

VAROVÁNÍ

Pokud se opěrka nohou zvedá, neaplikujte tlak na opěrku. Můžete poškodit výrobek nebo se sami poranit.

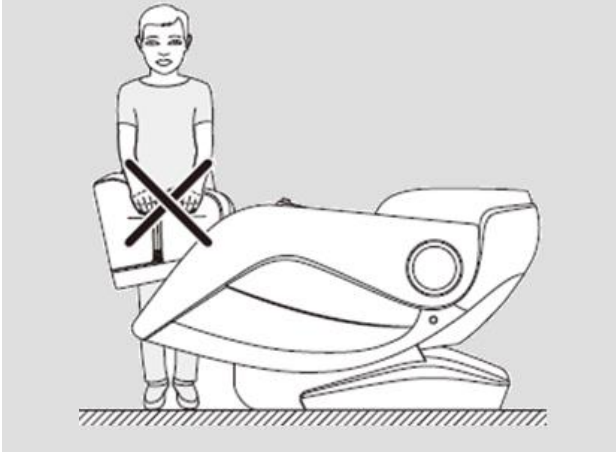

Předtím než se posadíte, ujistěte se, že nejsou masážní hlavice vystouplé ze sedačky. Můžete poškodit hlavice nebo se poranit.

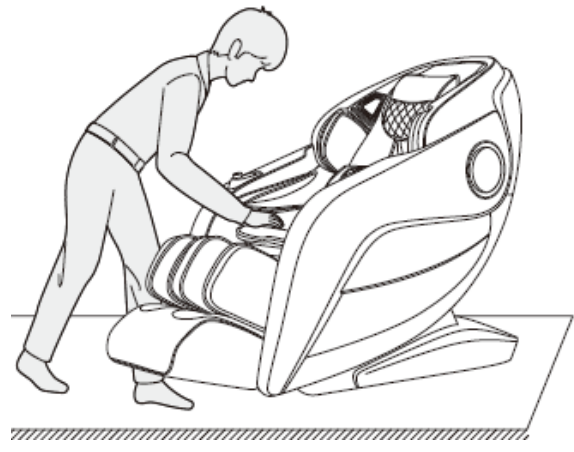

Nikdy nevytahujte napájecí kabel během provozu, nebo pokud je křeslo v pohotovostním režimu. Po použití doporučujeme vypnout křeslo a vytáhnout napájecí kabel.

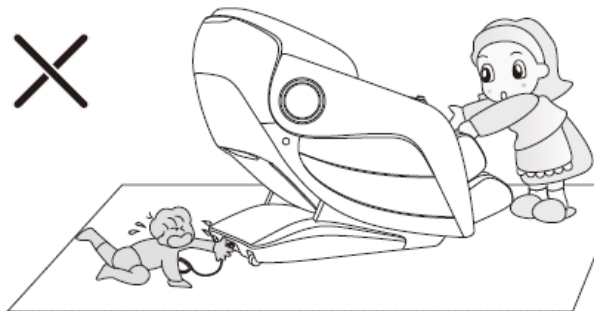

Předtím než použijete funkci naklánění, ujistěte se, že máte dostatek volného prostoru a za křeslem se nenachází další osoby nebo domácí zvířata.

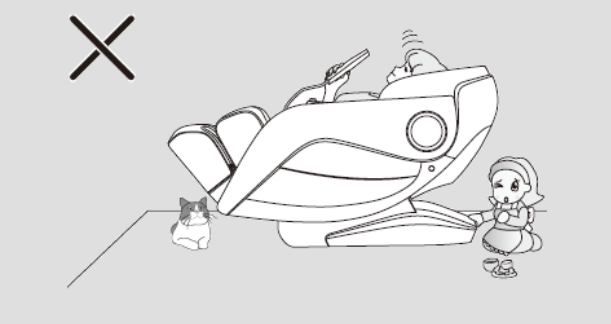

POPIS PRODUKTU

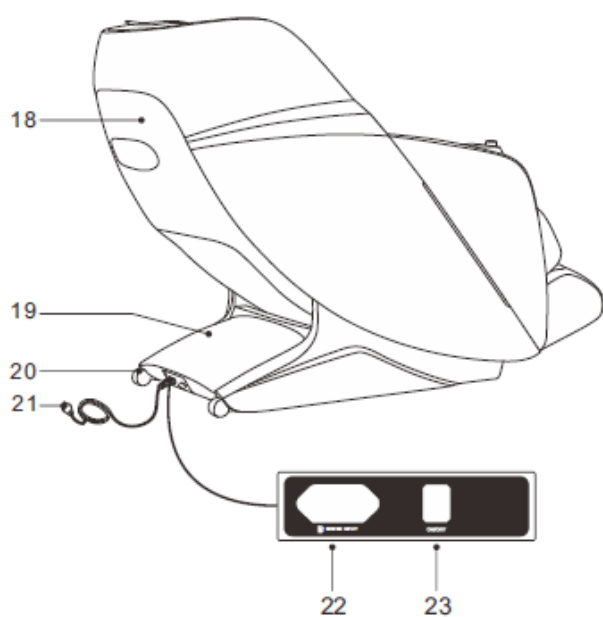
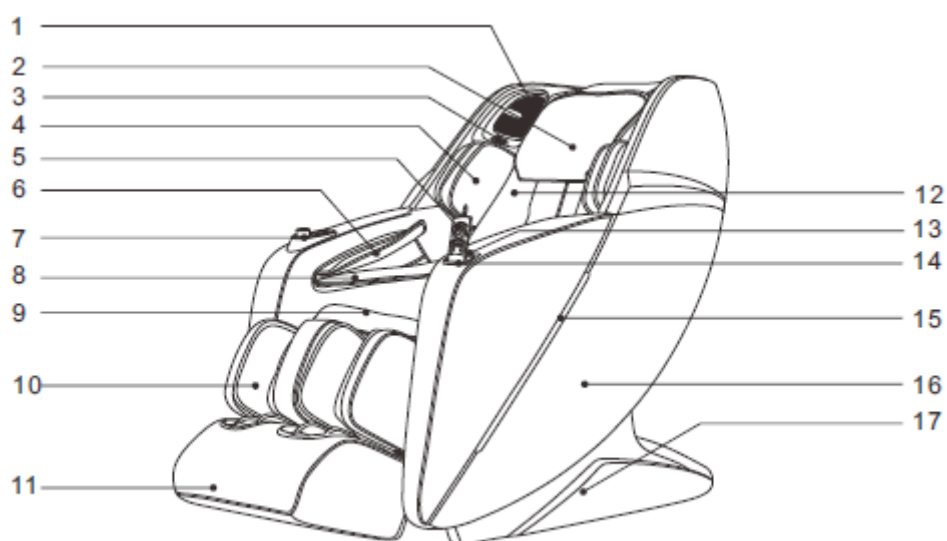

1. 3D digitální reproduktory s hlasovým ovládáním na levé straně
2. Polštář
3. Generátor aniontů
4. Vzduchové polštáře pro horních části paží
5. Ovladač
6. Vzdušné polštářky rukou
7. Rychlé ovládání
8. Masážní magnetické pásy
9. Sedadlo
10. Opěrka nohou
11. Opěrka chodidel
12. Opěrka zad
13. USB nabíjecí port
14. Držák ovladače
15. LED osvětlení
16. Kryty
17. Boční kryty
18. Kryt opěradla
19. Kryt pohonu
20. Zamykací kolečka
21. Napájecí kabel a zástrčka
22. Zásuvka přístroje
23. Vypínač

FUNKCE

- Tento výrobek je navržen se sadou masážních hlavic, které se mohou pohybovat nahoru a dolů, v tichém provozu.
- Pět typů masáží: Shiatsu, Hnětení, Poklepávání, Klepání a současné hnětení a poklepávání.
- Tento produkt je vybaven automatickou detekcí ramen a polohováním.
- K dispozici je osm speciálních funkcí automatické masáže: rychlá masáž, pohodlná masáž, relaxační masáž, protahovací masáž, masáž celého těla, chiropraktická masáž, masáž krku a ramen a masáž zad a pasu.
- Dva sloty pro uložení masáží.
- Manuální masáž pro horní část těla; pět možností polohy masáže (plný rozsah, lokální, fixní bod, horní část zad a dolní část zad), pět masážních technik (shiatsu, hnětení, poklepávání, klepání, simultánní hnětení a poklepávání). Pro každou masážní techniku lze přepnout pět úrovní rychlosti; během masáže poklepávání, shiatsu a klepání můžete nastavit tři úrovně šířky masážních hlavic.
- K dispozici je funkce masáže airbagu: funkce masáže airbagu pro horní část paží (4 vestavěné airbagy), funkce masáže airbagů pro paže (8 vestavěných airbagů), masáž airbagů funkce pro nohy (6 vestavěných airbagů) a funkce masáže airbagů pro chodidla (22 vestavěných airbagů); pro nastavení existují tři úrovně intenzity tlaku vzduchu.
- Křeslo podporuje 3 úrovně zahřívání pomocí karbonového vlákna.
- Posuvná opěrka rad minimalizuje potřebné místo.
- Opěrka zad je ergonomicky uzpůsobená zad člověka.
- 3D audio systém pro přehrávání hudby přes Bluetooth.
- Hlasové ovládání.
- Na pravé opěrce ruky jsou umístěny tlačítka pro rychlé ovládání.
- Křeslo podporuje nezávislé nastavení opěrky zad a nohou, společné nastavení náklonu opěrky zad a nohou, nulové gravitace a časovače.
- Křeslo podporuje úpravu délky opěrky nohou.
- Křeslo obsahuje masážní válečky chodidel.
- Pro masáž dlaní vzduchové polštářky obsahují magnetické pásky.
- Křeslo podporuje hnětení nohou.
- USB nabíjení v držáku na ovladač.
- Anion generátor.
- Ovladač s TFT barevným displejem.
- Vypnutí, automatické vypnutí, restart.
- Polštář pro opření hlavy obsahuje dvě vrstvy.

OVLADAČ

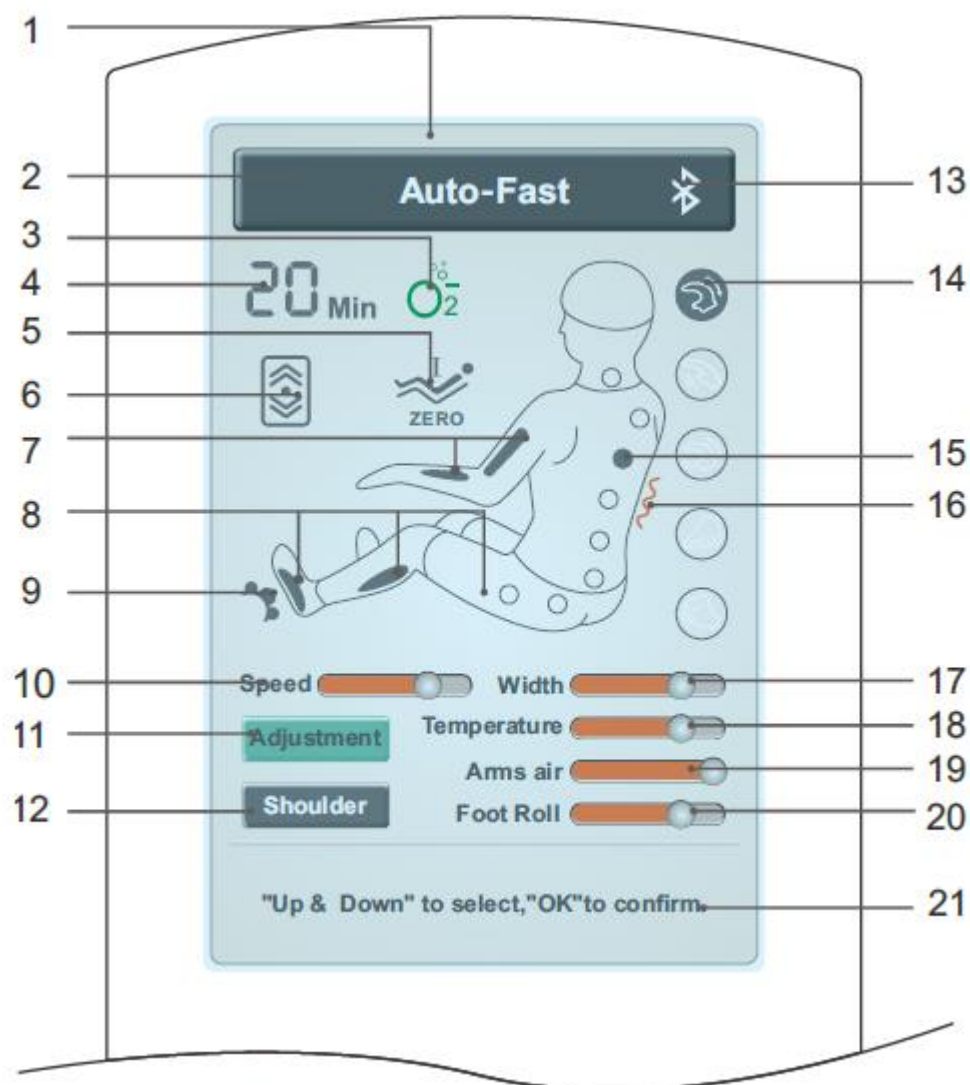

1.	TFT barevný LCD displej	12.	Nastavení polohy ramen
2.	Typ masáže	13.	Bluetooth
3.	Generátor aniontů	14.	Typ masáže
4.	Časovač	15.	Poloha masáže
5.	Nulová gravitace	16.	Vyhřívání zad a nohou
6.	Masáž zad	17.	Nastavení šířky
7.	Tlak polštářků paží	18.	Intenzita masáže
8.	Tlak polštářků nohou	19.	Intenzita vzduchových polštářků paží
9.	Masážní válečky chodidel	20.	Intenzita vzduchových polštářků spodní části těla
10.	Nastavení rychlosti	21.	Stav
11.	Úprava		

TLAČÍTKA OVLADAČE

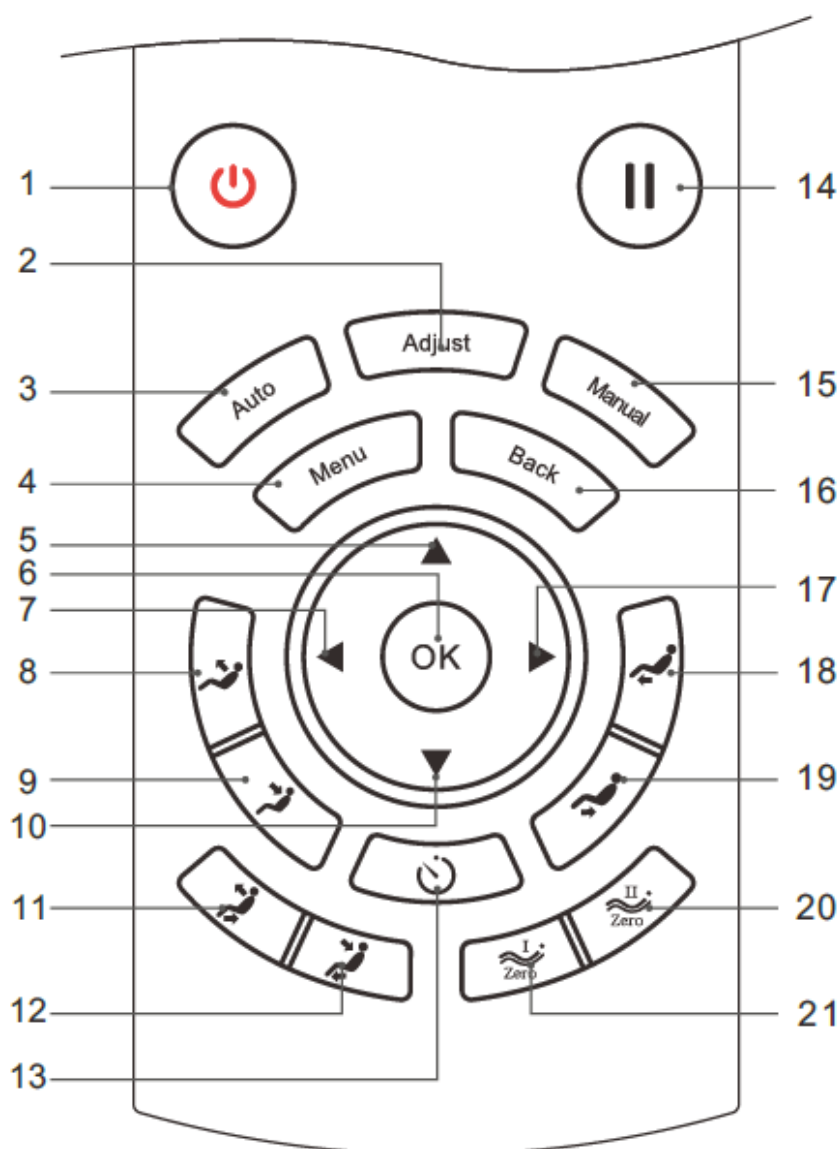

1. Vypínač křesla	12. Snížení opěrky zad a zvýšení opěrky nohou
2. Tlačítko pro úpravu	13. Nastavení času
3. Automatická masáž	14. Pauza
4. Menu	15. Manuální režim
5. Navigační tlačítko nahoru	16. Tlačítko pro návrat
6. Potvrzovací tlačítko	17. Navigační tlačítko doprava
7. Navigační tlačítko doleva	18. Zvednutí opěrky nohou
8. Zvednutí opěrky zad	19. Snížení opěrky nohou
9. Snížení opěrky zad	20. Přepnutí do nulové gravitace I
10. Navigační tlačítko dolů	21. Přepnutí do nulové gravitace II
11. Zvednutí opěrky zad a snížení opěrky nohou	

POUŽITÍ

ZAPOJENÍ A SPUŠTĚNÍ

1. Zapojte do zásuvky

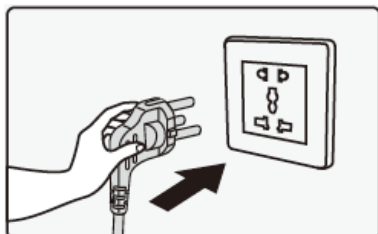

2. Zapojte do křesla

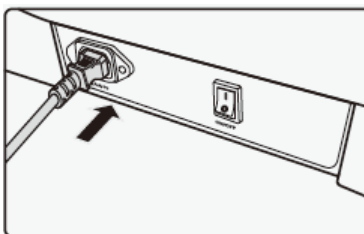

3. Zapněte vypínač nahoru

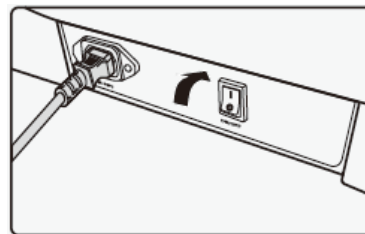

POHOTOVOSTNÍ REŽIM

V pohotovostním režimu nelze vybrat žádnou funkci.

SPUŠTĚNÍ MASÁŽE

Stiskněte vypínač křesla pro spuštění. Opěrka zad a nohou se nastaví do původní polohy.

Po posazení, křeslo automaticky detekuje polohu ramen a těla. Počkejte, dokud není detekce dokončena, nebo stiskněte „OK“ pro přeskočení detekce. Po spuštění automatické masáže se masáž spustí s přednastavenými hodnotami.

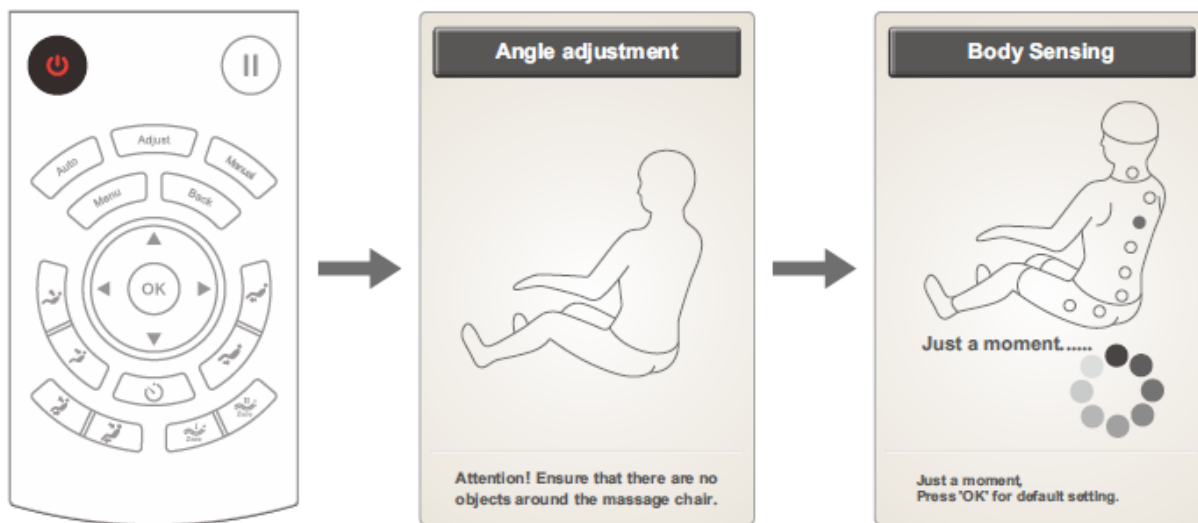

Po dokončení detekce ramen se ozve zvukový signál. Polohu masážních hlavic ramen můžete upravit manuálně pomocí tlačítek „UP“ a „DOWN“. Můžete nastavit až 11 poloh masážních hlavic. Pokud není poloha ramen upravena během 10 vteřin, masáž se spustí automaticky. Nastavení můžete přeskočit stiskem „OK“. Pokud nelze detekovat polohu ramen, automatická masáž se spustí s přednastavenými hodnotami.

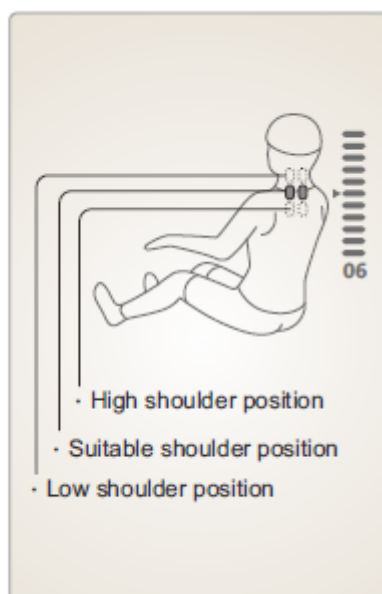

Tlačítko

Popis



Posune masážní hlavicí ramen nahoru

Posune masážní hlavicí ramen dolů

V rozhraní níže můžete vybrat „Adjustment“ nebo „Shoulder“ pro úpravu hlavic. Úpravu poté potvrďte stiskem „OK“.

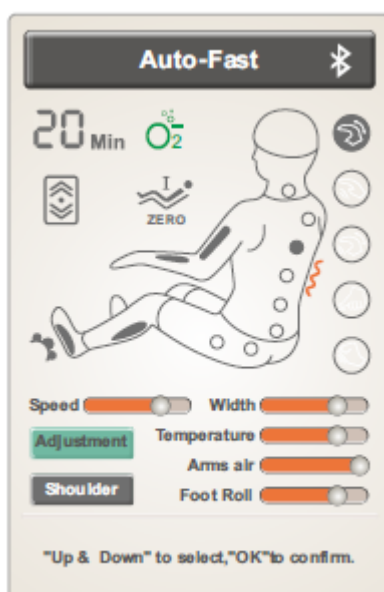

POZASTAVENÍ

Pokud je masáž v provozu můžete stiskem „pause“ pozastavit masáž. Opakovaným stisknutím „pause“ masáž zase spustíte. Pokud je pozastavení delší jak 20 minut, masáž se automaticky vypne.

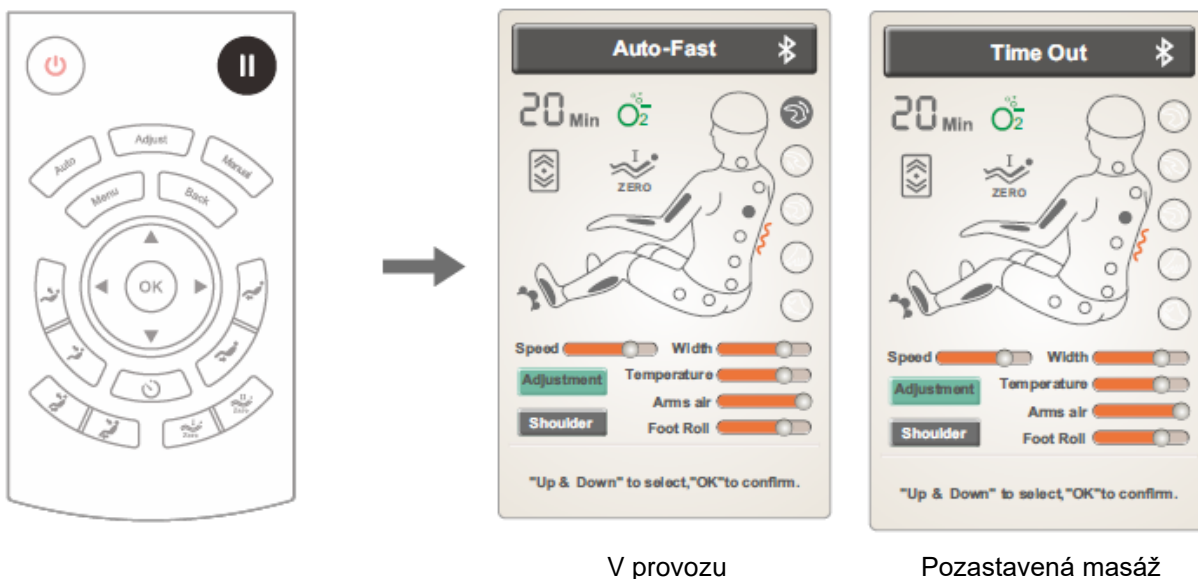

V provozu

Pozastavená masáž

MENU

Stiskem „menu“ vstoupíte do hlavního menu, v hlavním menu si můžete vybrat „auto“ automatická masáž, „manual“ manuální masáž, „adjustment“ úprava, „customize“ přizpůsobit, „setting“ nastavení, device information „informace o zařízení“.



AUTOMATICKÁ MASÁŽ

Automatickou masáž si můžete vybrat přes hlavní menu „menu“ nebo přes tlačítko „auto“, které vás přenesou do rozhraní pro automatickou masáž.

Typy automatických masáží: „Fast massage“ rychlá, „Comfortable massage“ pohodlná, „Relax massage“ relaxační, „Stretch massage“ protáhnutí, „Full body massage“ masáž celého těla, „Chiropractic massage“ chiropraktická masáž, „Neck & shoulder massage“ masáž krku a ramen, „Back & waist massage“ masáž zad a pasu.

V menu se navigujete pomocí tlačítek „up“ a „down“, volnu potvrďte stiskem „Ok“. Pro návrat do předchozího menu stiskněte „Back“.

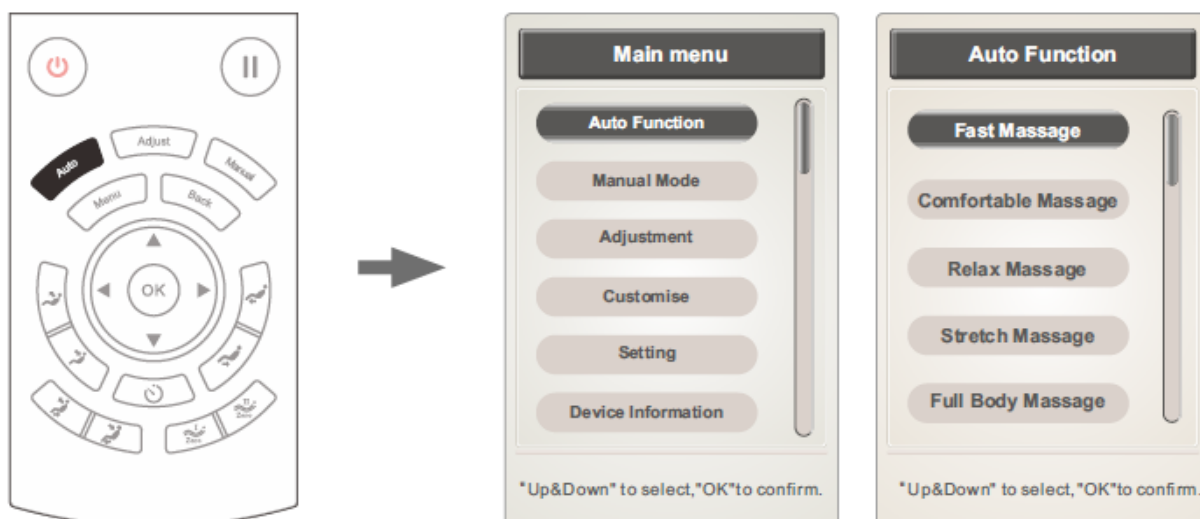

Funkce	Popis
Fast massage	Rychlá masáž
Comfortable massage	Pohodlná masáž
Relax massage	Jemná a pohodlná masáž celého těla pro relaxaci
Stretch massage	Protáhnutí nohou, pasu a zad pro obnovení energie
Full body massage	Hluboká masáž celého těla
Chiropractic massage	Chiropraktická masáž pro relaxaci těla
Neck & shoulder massage	Speciální masáž krku a ramen
Back & waist massage	Speciální masáž zad a pasu

Poznámka: Vybraná funkce je zobrazena v informačním řádku, můžete stisknout „Back“ pro zobrazení průběhu.

MANUÁLNÍ REŽIM

Stiskněte „Menu“ pro vstup do hlavního menu, vyberte „manual“.

Nastavit můžete: „Massage technique“ masážní technika, „Massage part“ místo masáže, „Airbag massage“ masáž vzduchovými polštářky, „Other massage functions“ ostatní funkce

Pomocí tlačítek „Left“ a „Right“ vstoupíte do nastavení funkcí, pomocí tlačítek „Up“ a „Down“ se pohybujete v menu. Stiskněte „Back“ pro návrat do hlavního rozhraní.

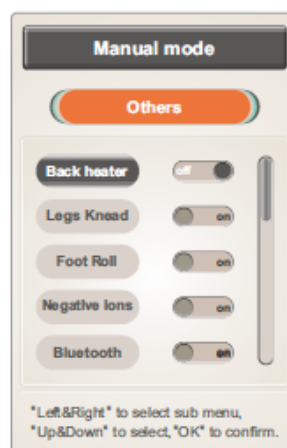
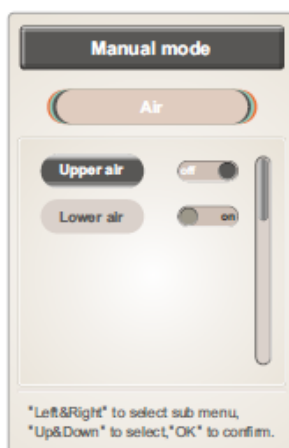
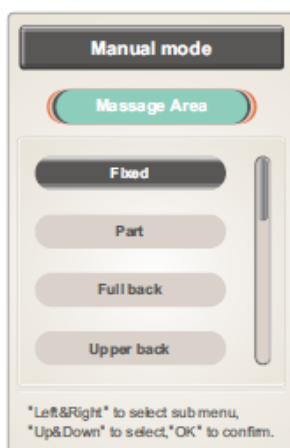
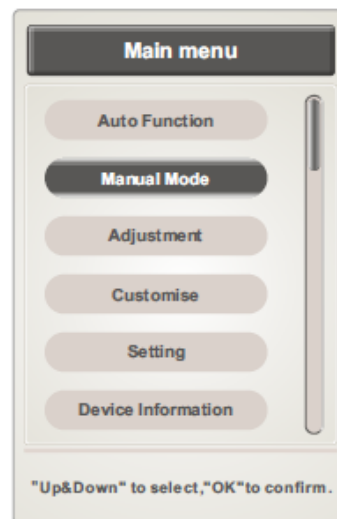
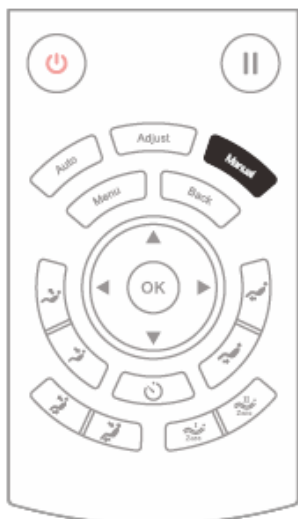

MANUÁLNÍ REŽIM – VÝBĚR TYPU MASÁŽE

Techniky: „Kneading“ hnětení, „Tapping“ poklepání, „Kneading and tapping“ hnětení a poklepání, „Shiatsu“ a „Knocking“. V režimu Shiatsu a klepání můžete nastavit šířku masážních hlavice.

Pomocí tlačítek „Up“ a „Down“ vyberete techniku, potvrdíte stiskem „Ok“.

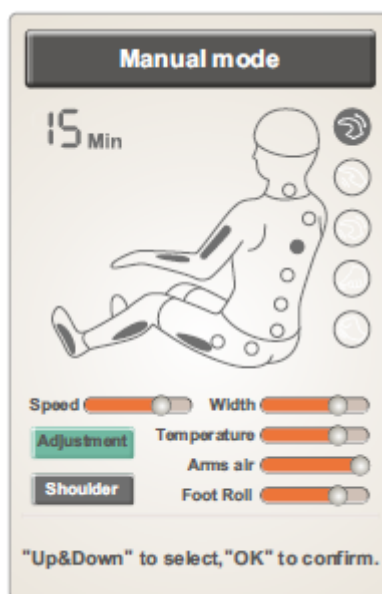

Poznámka: Stiskem „Stop“ zastavíte všechny funkce

Funkce	Nastavení
Kneading (hnětení)	Rychlost
Tapping (poklepání)	Rychlost a šířka
Kneading and tapping (hnětení a poklepání)	Rychlost
Shiatsu	Rychlost a šířka
Knocking (klepání)	Rychlost a šířka

5 úrovní rychlosti
3 úrovně šířky

MANUÁLNÍ REŽIM – VÝBĚR MÍSTA MASÁŽE

Fixační na jednom místě, částečná, celá záda, horní a dolní část zad.

Pomocí tlačítek nahoru a dolů si vyberte typ, potvrďte stiskem „ok“.

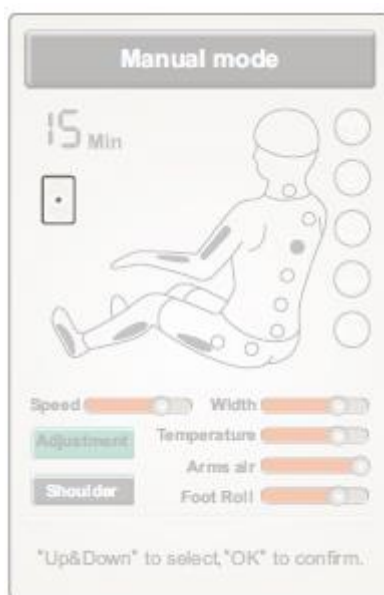
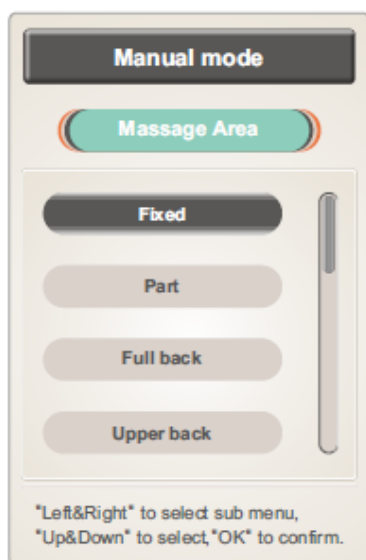

Na jednom místě



Částečná

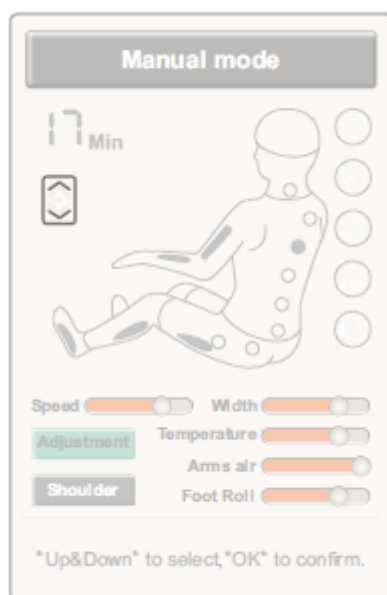

Celá záda



Horní část zad



Dolní část zad

Funkce	Popis	
Na jednom místě	Masáž na jednom místě	V těchto režimech pomocí tlačítek nahoru a dolů vyberete rozsah
Částečná	Částečná masáž v malém rozsahu	
Horní část zad	Masáž horní části zad	
Dolní část zad	Masáž dolní části zad	
Celá záda	Celková masáž	

Vzduchové polštáře

Vzduchové polštáře horních nebo dolních končetin

Pomocí tlačítek nahoru a dolů si vyberte funkci, potvrďte stisknutím „ok“.

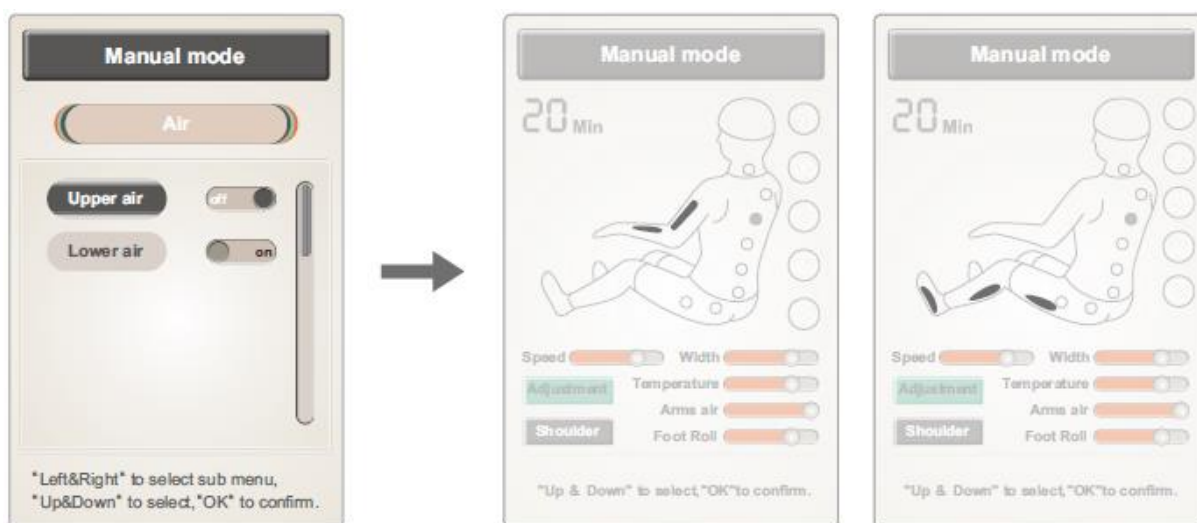

Funkce	Popis
Horní končetiny	Spustíte nebo vypnete funkci
Dolní končetiny	Spustíte nebo vypnete funkci

Ostatní funkce

Vyhřívání, hnětení nohou, masážní válečky chodidel, produkce anionů, Bluetooth

Pomocí tlačítek nahoru a dolů si vyberte funkci, potvrďte stisknutím „ok“.

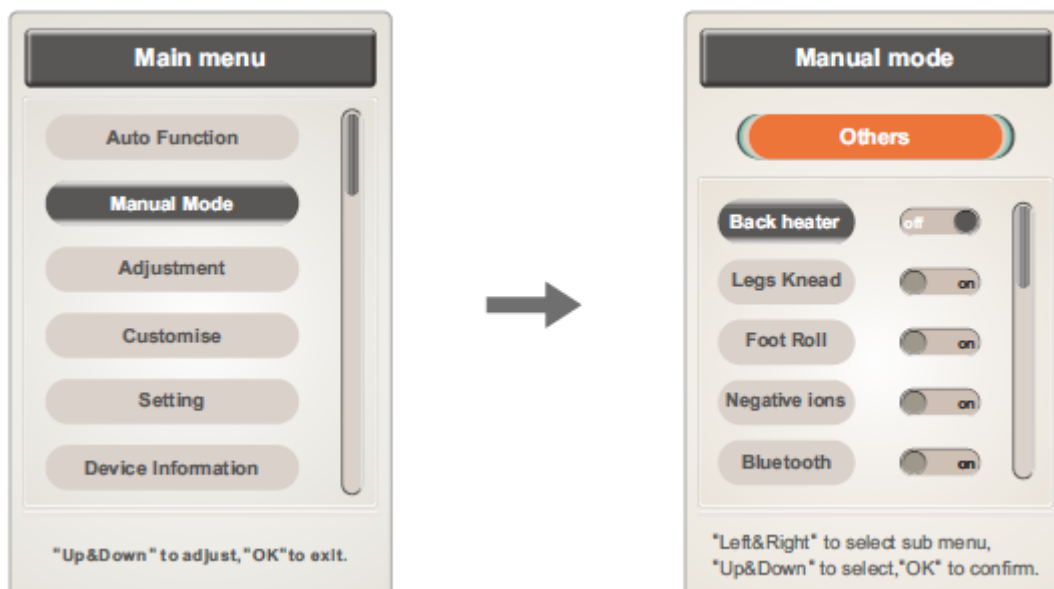

Pomocí tlačítek nahoru a dolů si vyberte funkci, potvrďte stisknutím „ok“.

Vyhřívání spustíte/vypnete stisknutím „confirm“

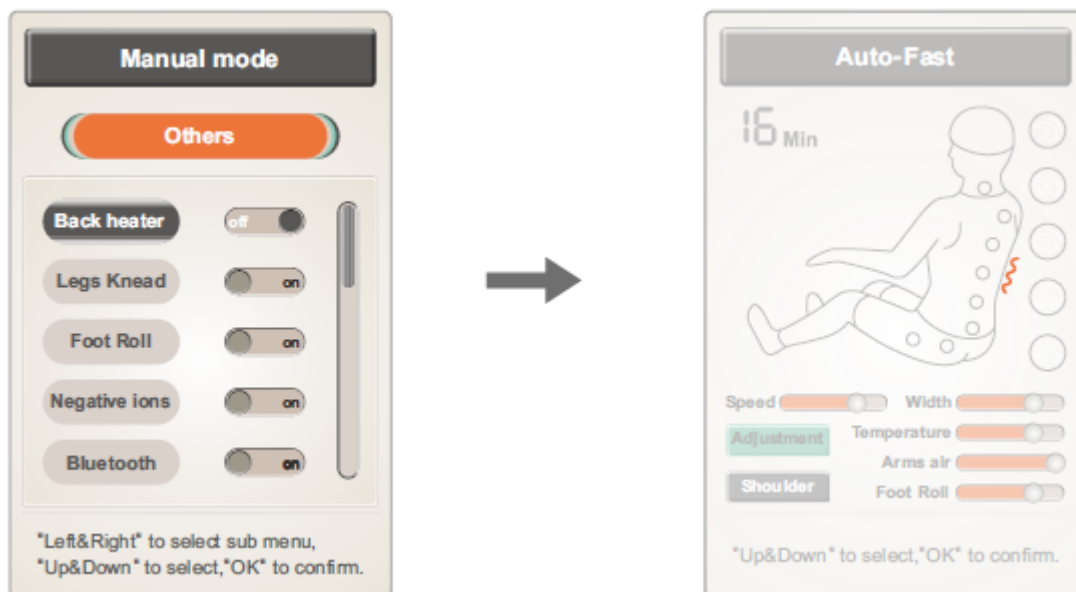

Pomocí tlačítek nahoru a dolů si vyberte funkci, potvrďte stisknutím „ok“.

Hnětení nohou spustíte/vypnete stisknutím „confirm“

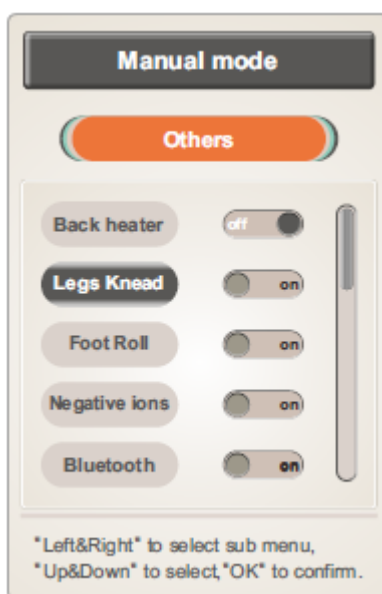

Pomocí tlačítek nahoru a dolů si vyberte funkci, potvrďte stisknutím „ok“.

Masáž chodidel spustíte/vypnete stisknutím „confirm“

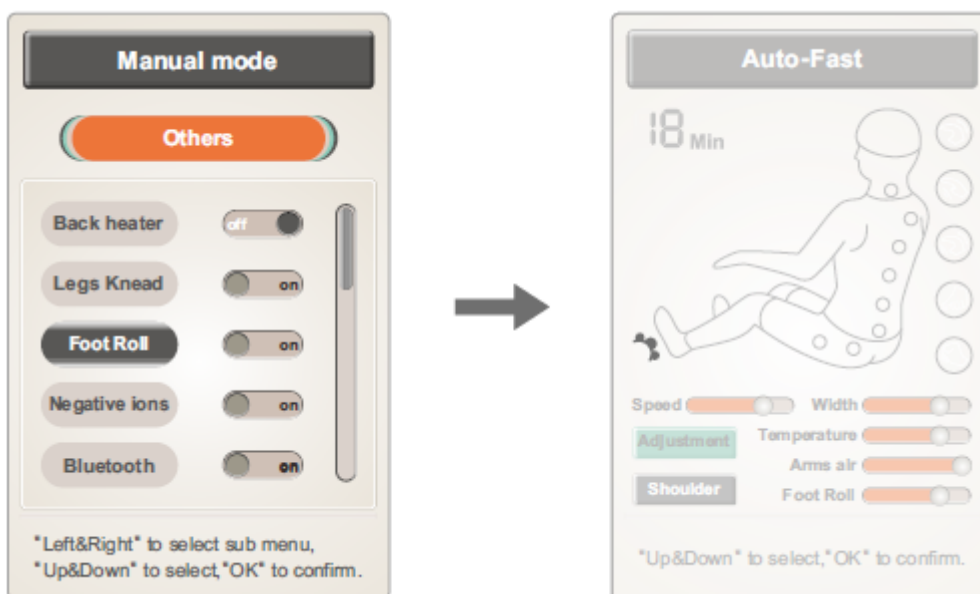

Pomocí tlačítek nahoru a dolů si vyberte funkci, potvrďte stisknutím „ok“.

Generaci aniontů spustíte/vypnete stisknutím „confirm“

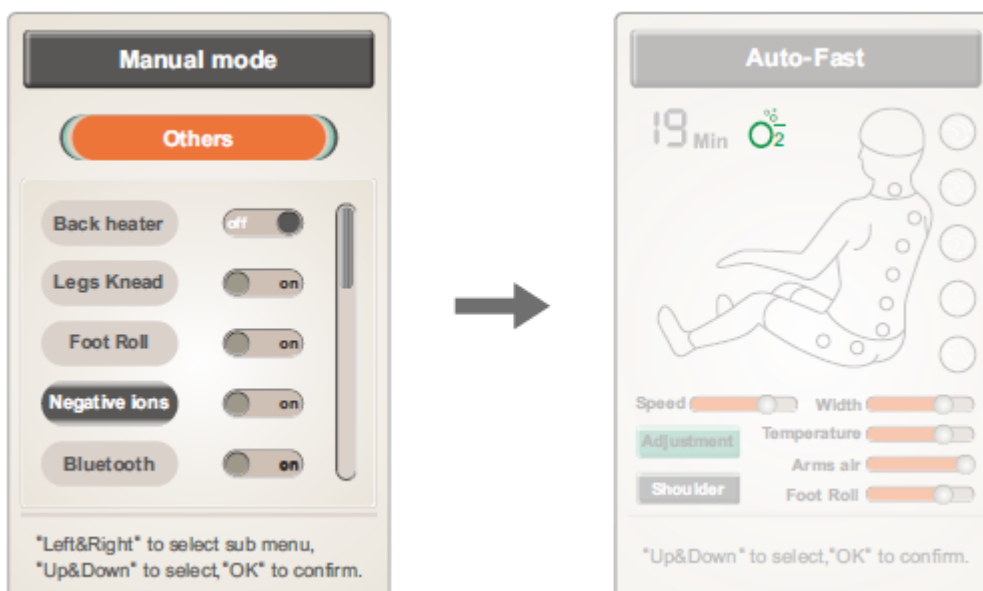

Pomocí tlačítek nahoru a dolů si vyberte funkci, potvrďte stisknutím „ok“.

Bluetooth spustíte/vypnete stisknutím „confirm“

Bluetooth můžete použít pro přehrávání hudby.

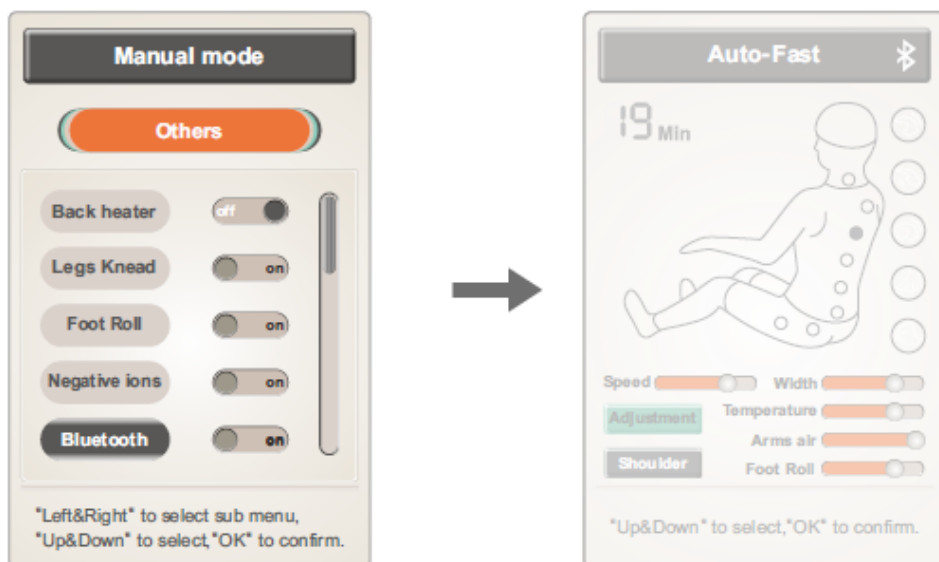

ÚPRAVA RYCHLOSTI, ŠÍŘKY A INTENZITY

V hlavním menu vyberte položku „adjustment“

Zobrazí se rozhraní, ve kterém můžete vybrat funkci stiskem tlačítek nahoru a dolů a upravit jejich hodnotu stiskem tlačítek doprava a doleva. Po nastavení potvrďte stisknutím „ok“ nebo se navraťte do menu bez změn stisknutím „back“

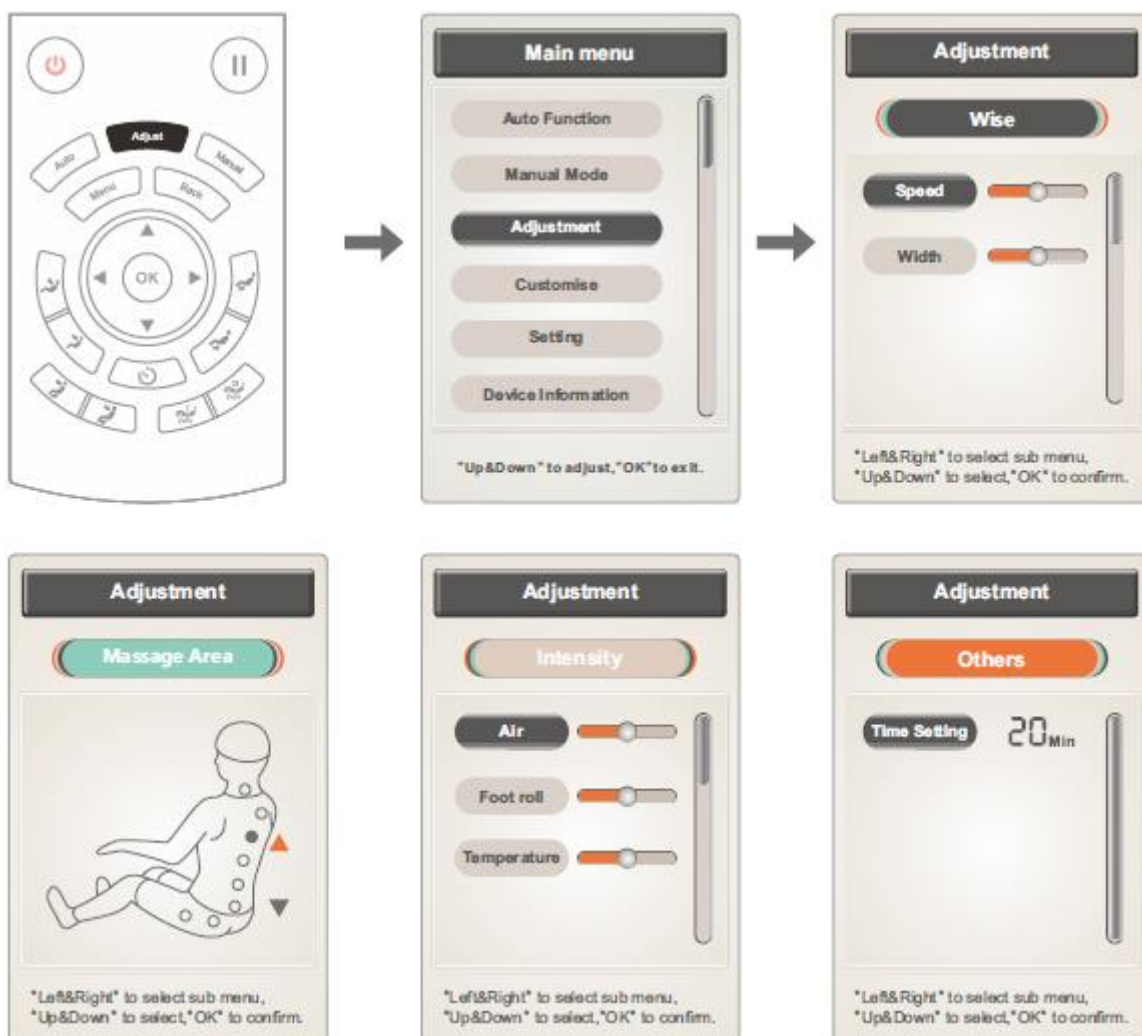

RYCHLOST A ŠÍŘKA

Upravit můžete rychlost a šířku masážních hlavíc.

V menu se pohybuje pomocí tlačítek Up a Down, výběr potvrďte stiskem „Ok“.

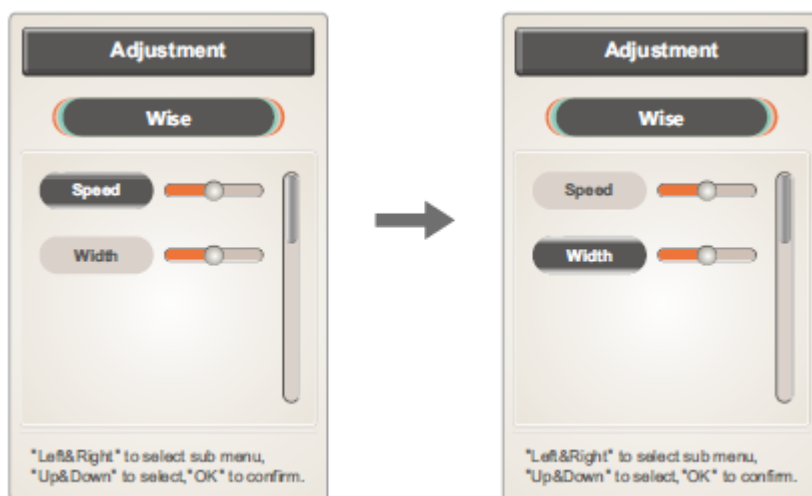

Poznámka: Lze nastavit 5 úrovní rychlostí a pro masáže poklepání, Shiatsu a klepání lze nastavit 3 úrovně šířky masážních hlavíc pro ramena.

MÍSTO MASÁŽE

Místo nebo rozsah masáže můžete nastavit v režimech masáže na jednom místě nebo částečná masáž.

Rozsah můžete upravit pomocí tlačítek nahoru a dolů.

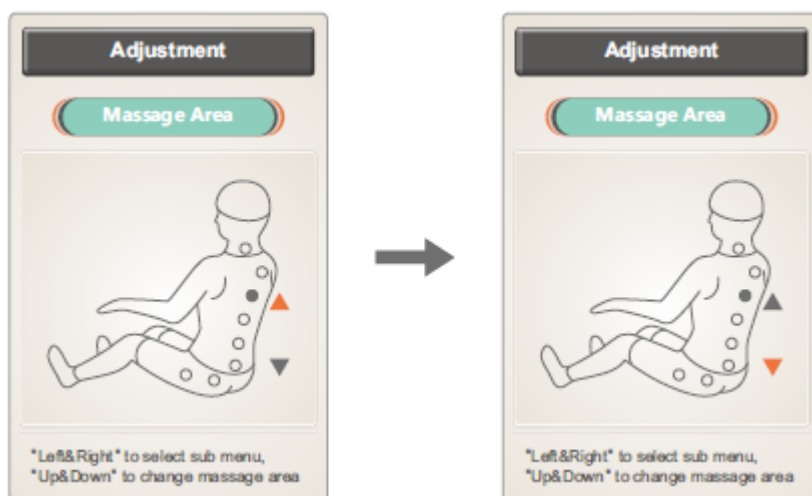

INTENZITA

Křeslo podporuje 5 úrovní intenzity masáže vzduchovými polštářky a válečků chodidel.

Křeslo podporuje 3 úrovně vyhřívání.

Pomocí tlačítek nahoru a dolů vyberete funkci, hodnotu upravíte stiskem doprava a doleva, potvrďte stiskem „ok“

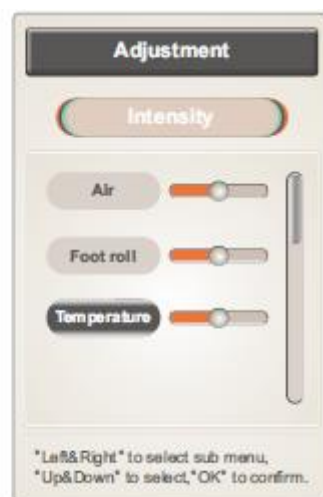
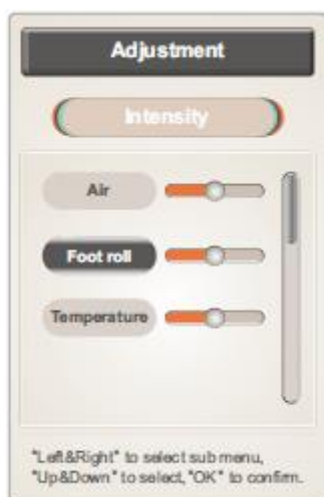
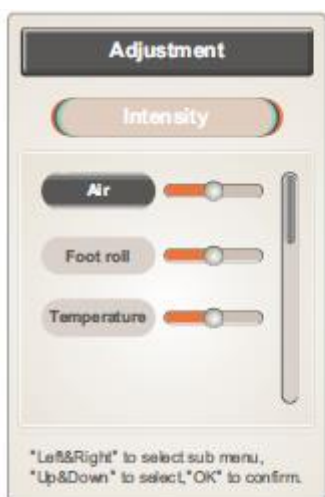

OSTATNÍ

Upravte čas provozu, stiskem „ok“ se přidá 5 minut. Po přidání více jak 40 minut se čas vynuluje. Minimální délka provozu musí být 5 min.

Čas potvrďte stiskem „confirm“.

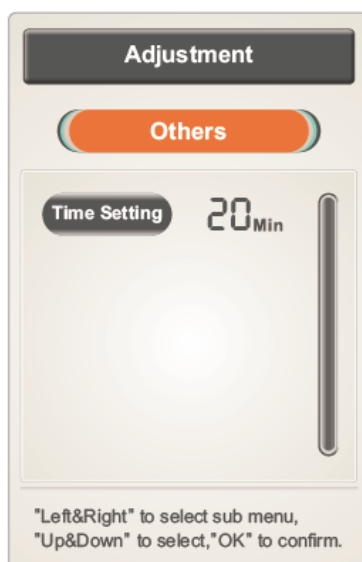

VLASTNÍ MASÁŽ

Stiskněte „menu“ a vyberte „customize“. Zobrazí se rozhraní se 2 pozicemi pro uložení masáže.

Pomocí tlačítek doprava a doleva můžete vybrat jestli chcete uložit nebo načíst nastavení. Potvrďte stiskem „ok“.

V rozhraní se navigujte pomocí tlačítek nahoru a dolů.

Storage: uložení nastavení – typ masáže, tlak vzduchových polštářků, úhel a další.

Transfer: nahrání nastavení – typ masáže, tlak vzduchových polštářků, úhel a další.

Stiskněte „back“ pro návrat do menu.

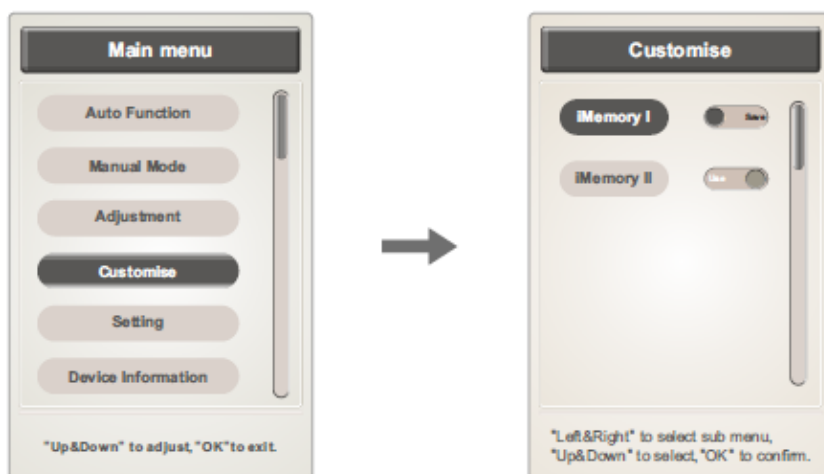

NASTAVENÍ

Stiskněte „menu“ a vyberte „setting“ pro nastavení jazyku, podsvícení, vypnutí displeje atd.

V menu použijte pro navigaci tlačítka nahoru a dolů, pro změnu hodnoty tlačítka doprava a doleva.

Pro návrat stiskněte „back“.

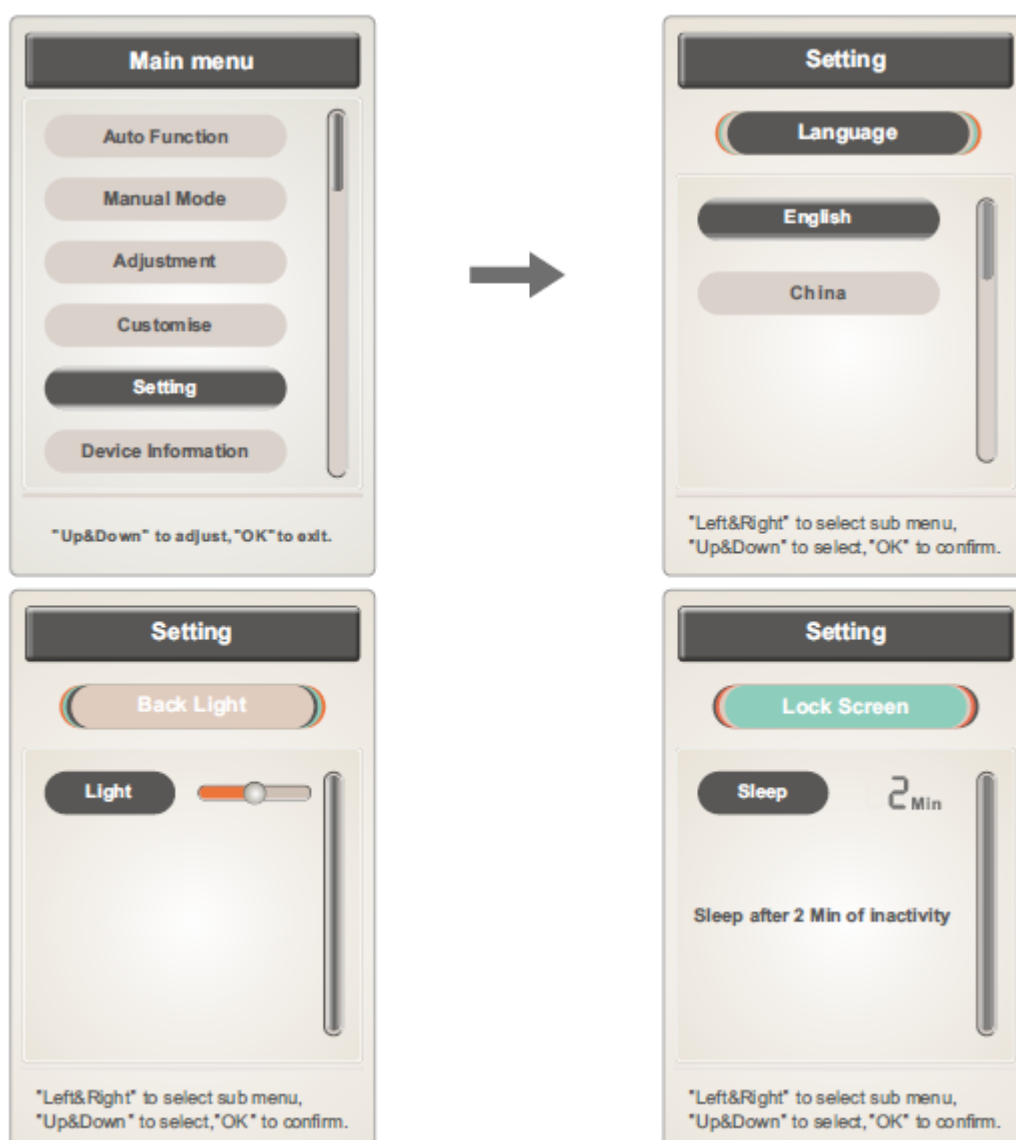

JAZYK

Language (jazyk): vyberte English (angličtina) nebo China (čínština)

V menu použijte tlačítka nahoru a dolů pro navigaci.



VYPNUTÍ DISPLEJE

Lock screen: můžete nastavit čas, nikdy nevypínat obrazovku, nebo automaticky vypnout displej po 2 vteřinách neaktivity.

Čas upravíte stiskem „ok“, můžete nastavit 15 vteřin, 30 vteřin, 1 min, 2 min, 3 min nebo nikdy nevypínat.

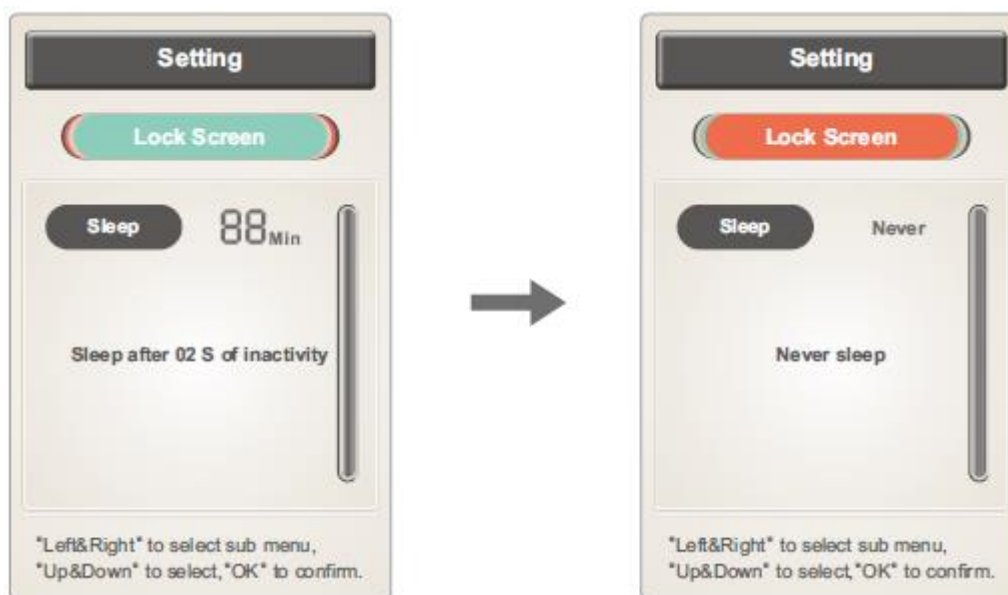

PODSVÍCENÍ

Můžete nastavit 5 úrovní podsvícení.

Stiskem „back“ se navrátíte do hlavního menu.



INFORMACE O ZAŘÍZENÍ

Stiskněte „menu“ a vyberte „Device information“

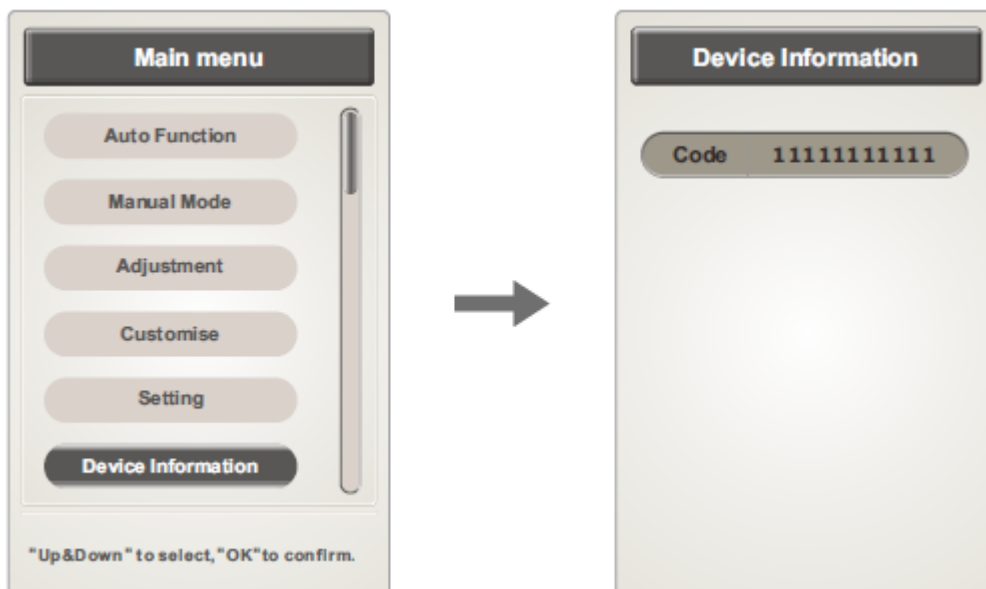

NASTAVENÍ NULOVÉ GRAVITACE

Stiskněte Zero I nebo Zero II

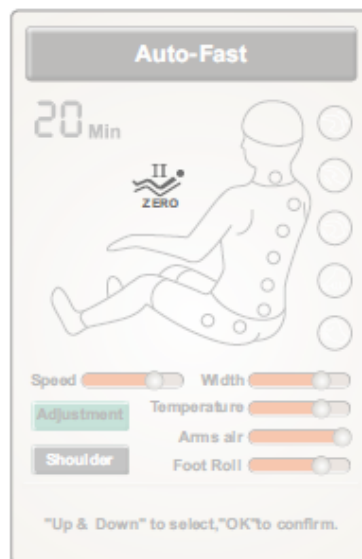
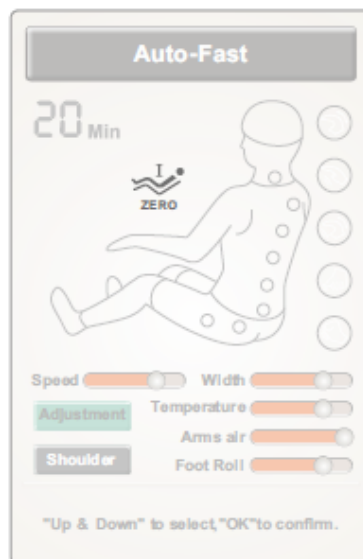
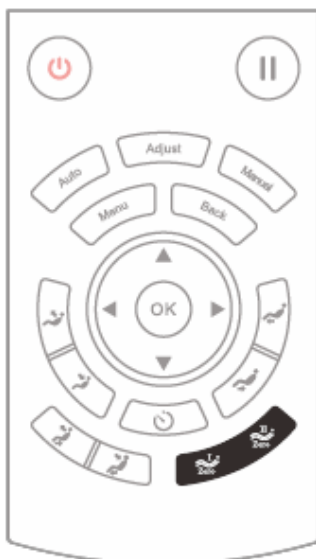

Funkce

Popis



Zero gravity I: vybrání náklonu I









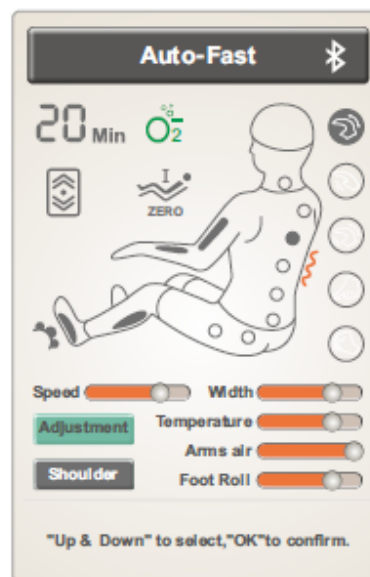
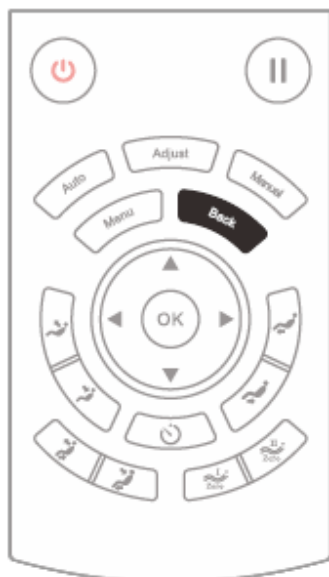

Zero gravity II: vybrání náklonu II

TLAČÍTKO BACK

Tlačítko „back“ slouží pro zobrazení informací o masáži.









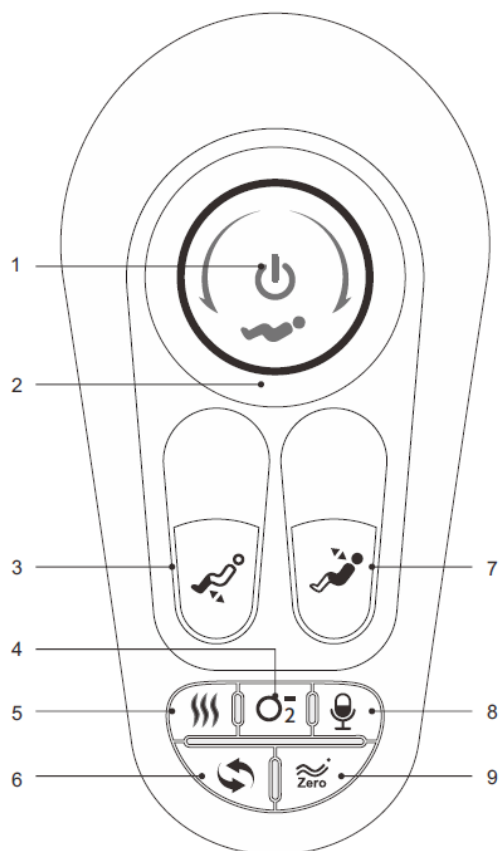

NASTAVENÍ ÚHLU OPĚREK

Funkce	Popis
	Zvednutí opěrky nohou: podržte pro zvednutí, pro zastavení tlačítko pusťte. Po dokončení automaticky detekuje délku nohou.
	Snížení opěrky nohou: podržte pro snížení, pro zastavení tlačítko pusťte. Po dokončení automaticky detekuje délku nohou.
	Zvednutí opěrky: podržte pro zvednutí, pro zastavení tlačítko pusťte.
	Snížení opěrky: podržte pro snížení, pro zastavení tlačítko pusťte.
	Zvýšení opěrky zad a snížení opěrky nohou, pro zastavení tlačítko pusťte. Po dokončení automaticky detekuje délku nohou.
	Snížení opěrky zad a zvýšení opěrky nohou, pro zastavení tlačítko pusťte. Po dokončení automaticky detekuje délku nohou.
	Stiskem přepnete křeslo do režimu nulové gravitace I
	Stiskem přepnete křeslo do režimu nulové gravitace II
	nastavení času provozu, každým stiskem prodloužíte dobu o 5 min, celkový čas nesmí přesáhnout 40 min, jinak se hodnota vynuluje na nejnižší možnou hodnotu.

OVLADAČ NA OPĚRCE RUKOU



1. Tlačítko napájení: stiskněte pro zapnutí/vypnutí křesla
2. Propojená změna opěrky zad a nohou
3. Nastavení výšky opěrky nohou
4. Generace anionů: stiskněte pro zapnutí/vypnutí
5. Vyhřívání: stiskněte pro zapnutí/vypnutí
6. Automatická masáž: stiskněte pro zapnutí/vypnutí
7. Nastavení úhlů opěrky zad
8. Hlasové ovládání: stiskněte pro zapnutí/vypnutí
9. Nastavení úhlů nulové gravitace

Funkce	Popis
	Tlačítko napájení: stiskněte pro pozastavení/spuštění masáže, podržte po dobu 3 vteřin pro spuštění/vypnutí křesla. Pokud je doba zastavení delší jak 20 min, křeslo se automaticky vypne.
	Otočením ve směru hodinových ručiček se opěradlo zad bude snižovat a opěrka nohou zvyšovat Otočením proti směru hodinových ručiček se opěradlo zad bude zvyšovat a opěrka nohou snižovat
	Zvednutí opěrky nohou: pro změnu podržte tlačítko, pro zastavení tlačítko pusťte Snižování opěrky nohou: pro změnu podržte tlačítko, pro zastavení tlačítko pusťte
	Zvednutí opěrky a snížení opěrky nohou: pro změnu podržte tlačítko, pro zastavení tlačítko pusťte Snižování opěrky a zvednutí opěrky nohou: pro změnu podržte tlačítko, pro zastavení tlačítko pusťte
	Spuštění nebo vypnutí vyhřívání
	Spuštění nebo vypnutí generace anionů
	Spuštění nebo vypnutí hlasové ovládaní křesla
	Spuštění nebo vypnutí automatické masáže
	Nastavení polohy nulové gravitace. Dvě polohy.

HLASOVÉ OVLÁDÁNÍ

Hlasové ovládání křesla je pouze v angličtině.

Pokud je křeslo spuštěné nebo v pohotovostním režimu, řekněte „Hi Alice“ pro spuštění hlasového ovládaní. Po spuštění hlasového ovládaní máte 6 vteřin na zadání dalšího příkazu. Po 6 vteřinách se hlasové ovládání opět vypne.

Ozn.	Příkaz	Odpověď
1.	Massage on	ok, massage on.
2.	Massage close	ok, massage close
3.	Comfort Massage.	ok, comfort massage
4.	Relax massage.	ok, relax massage
5.	Full body massage.	ok, full body massage
6.	Neck and shoulder massage.	ok, Neck and shoulder massage
7.	Back and waist massage.	ok, back and waist massage
8.	Stretch massage.	ok, stretch massage
9.	Fixed massage.	ok, fixed massage
10.	Change the other mode.	ok, change the other mode

- | | | |
|-----|-------------------------|----------------------------|
| 11. | Go little down. | ok, go little down |
| 12. | Go little up. | ok, go little up |
| 13. | Open the air pressure. | ok, open the air pressure |
| 14. | Close the air pressure. | ok, close the air pressure |
| 15. | Up the seat position. | ok, up the seat position |
| 16. | Down the seat position. | ok, down the seat position |
| 17. | Stop adjustment. | ok, stop adjustment |

VYPNUTÍ KŘESLA

Stiskněte tlačítko pro napájení pro vypnutí křesla. Vypnou se funkce masáže, polohy opěrek se přepnou do původních poloh.

Pro úplně vypnutí, přepněte vypínač na zani straně křesla do vypnuté polohy.

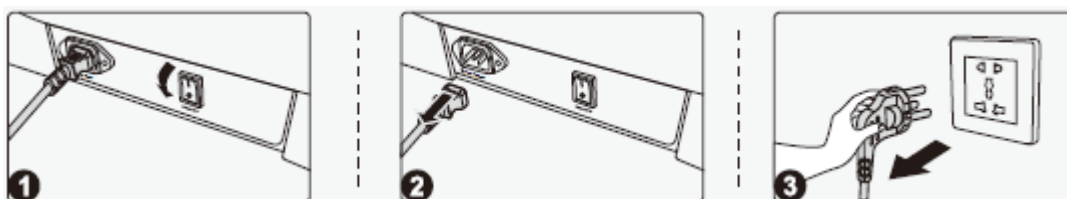

BLUETOOTH

Ve vašem telefonu vyhledejte nové zařízení. Křeslo bude pod názvem IMCM-XXXX (X je unikátní číslo křesla). Spárujte křeslo s telefonem a můžete přehrávat hudbu z vašeho telefonu.

MONTÁŽ

MONTÁŽ OPĚREK RUKOU

Najděte konektory a protáhněte je zesponu do středu zadního rámu konce křesla (Obr. 1).

Poté spojte konektory (Obr. 2).

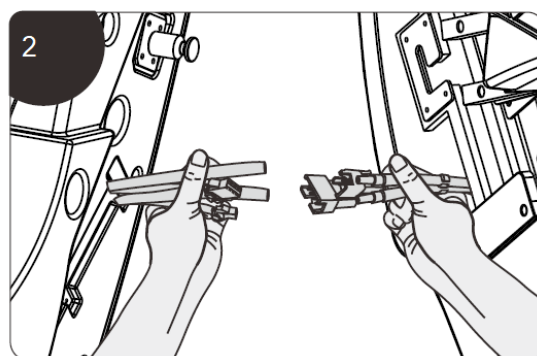
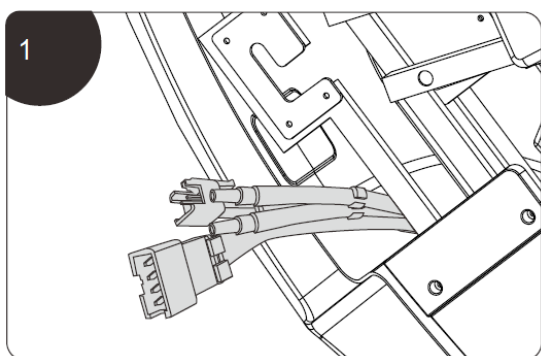

Připojte vzduchové hadice (Obr. 3).

Po zapojení všech částí, opatrně zastrčte kabely a vzduchové hadice do křesla. Dávejte pozor aby jste neskřípnuli žádné části (Obr. 4).

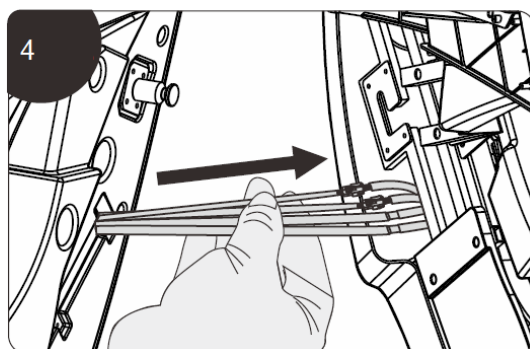
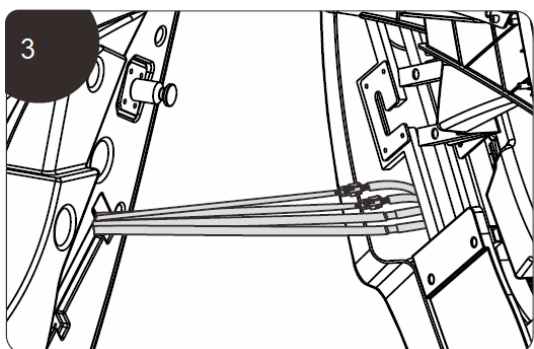

Uchopte opěrku na obou stranách a zasuňte opěrku do držáku (Obr. 5).

Zatlačte opěrku do držáku na přední straně a ujistěte se, že je správně upevněna (Obr. 6).

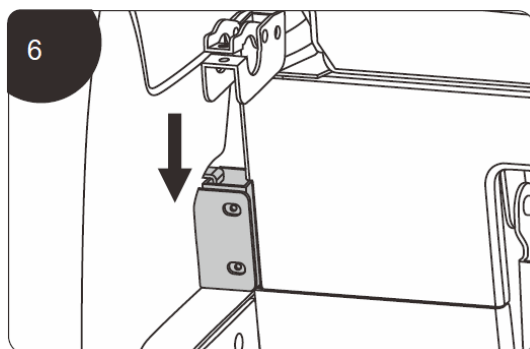
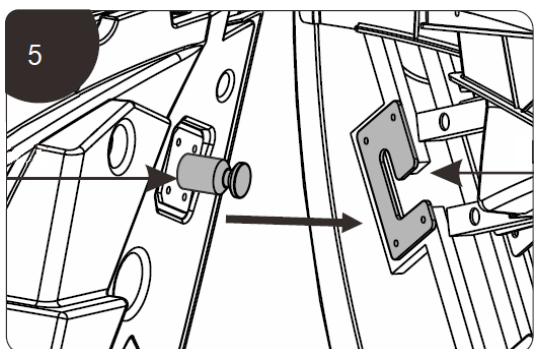

Přední stranu připevněte pomocí 2x šroubů M5x14 – 12.9 a 2x podložek 6 x 12 x 1,5 (Obr. 7).

Zadní stranu připevněte pomocí 6x šroubů ST4,2 x 12 (Obr. 8).

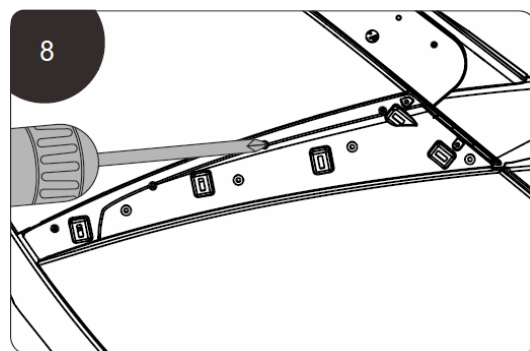
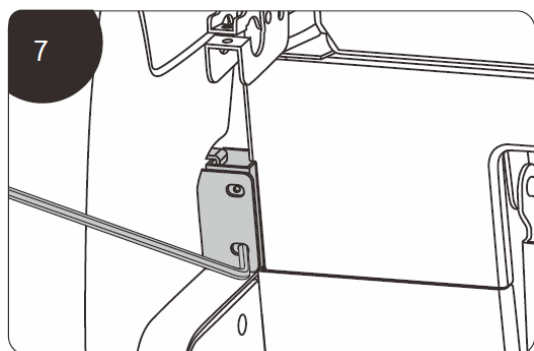

Připevněte dekorační kryty (Obr. 9).

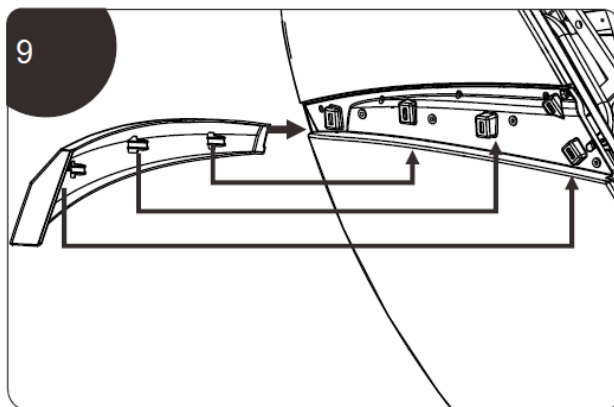

MONTÁŽ OPĚRKY NOHOU

Připevněte všechny hadičky a konektory (Obr. 1).

Připevněte hadičky a kabely a poté je zasuňte do rámu křesla. Dávejte pozor abyste kabely a hadičky neskřípnuli (Obr. 2).

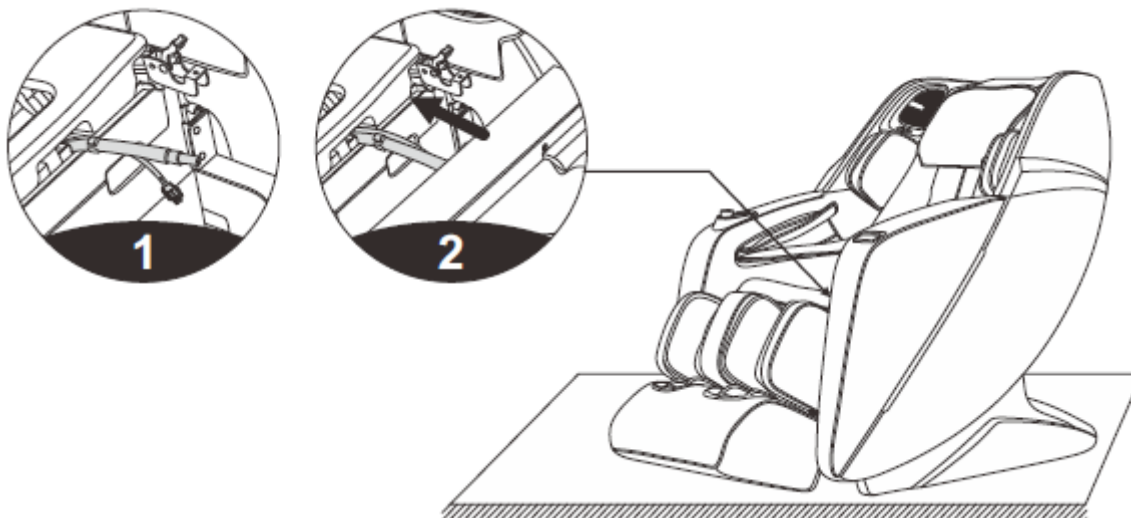

Připevněte objímky na držáky (větší objímka musí být na vnější straně) (Obr. 3).

Vytáhněte držák opěrek (Obr. 4).

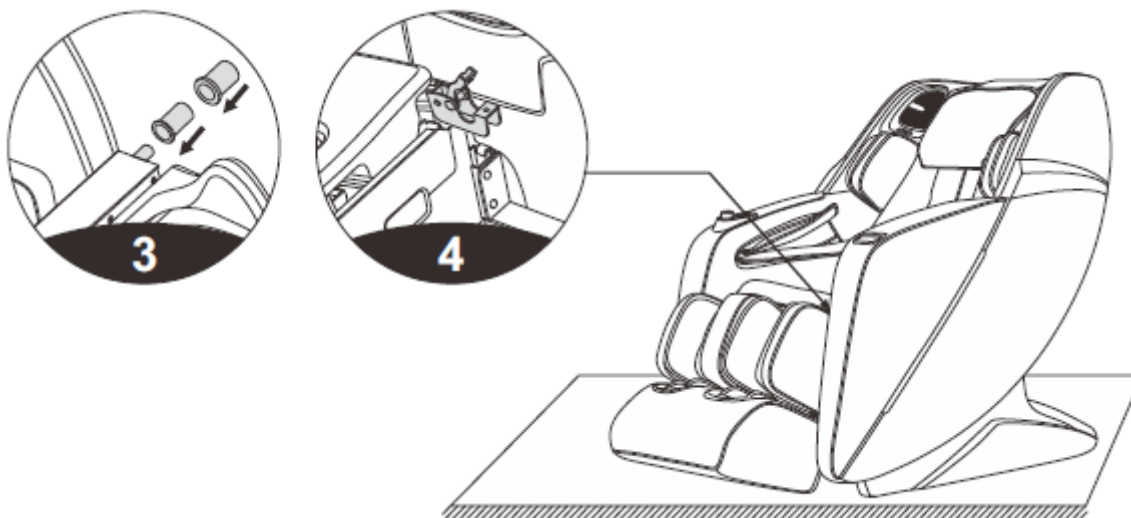

Poté pověste operku do držáků (5).

Poté připevněte krytky pomocí 2x šroubů M5x14 – 12.9 a 2x podložek 6x12x1,5 (Obr. 6).

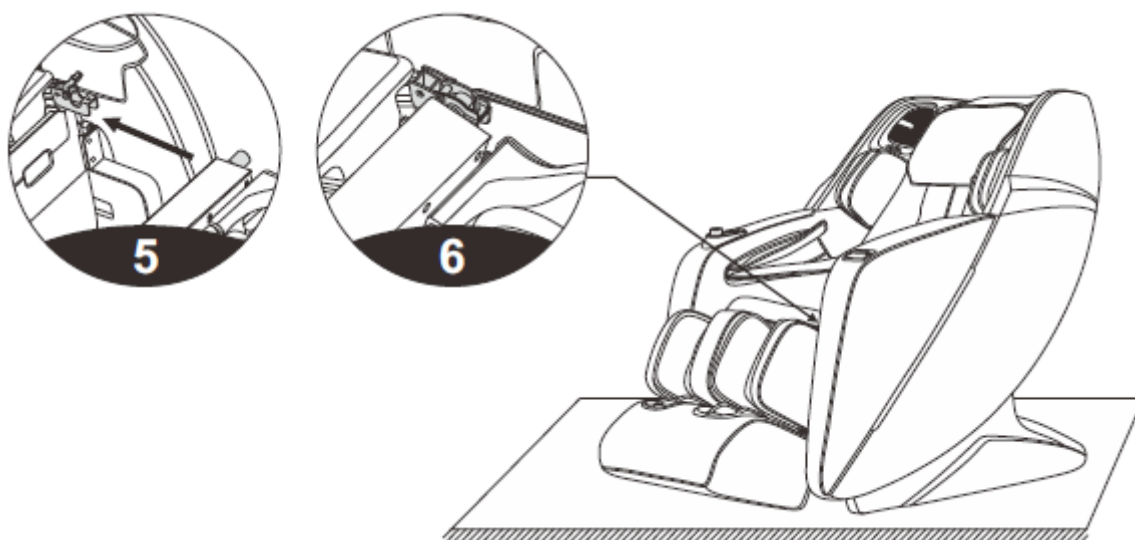

Poté připevněte krytku (Obr. 7).

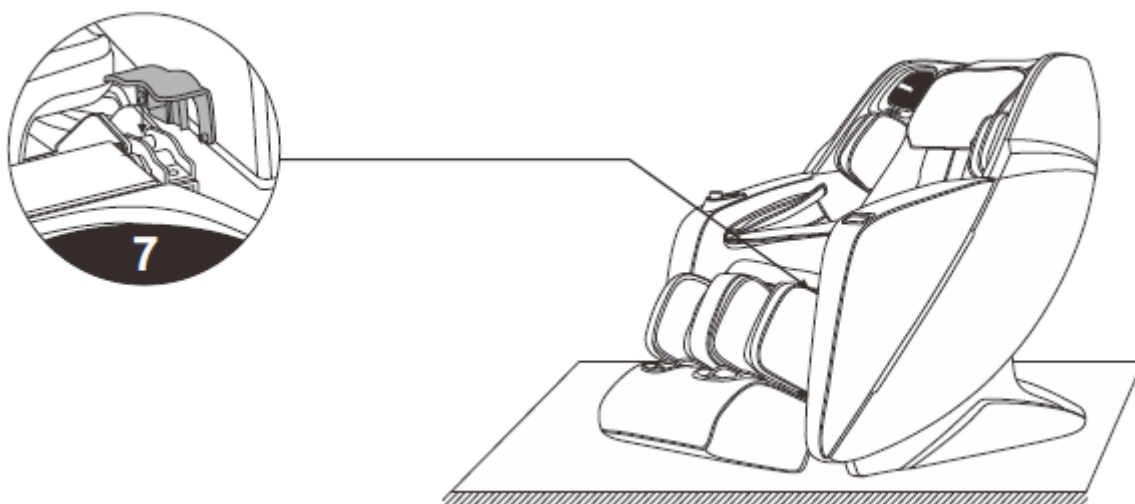

PŘIPEVNĚNÍ POLŠTÁŘŮ

Polštáře jsou připevněny pomocí zipu pro opěrku zad (1), polštáře pro opěrku hlavy pomocí suchého zipu (2).

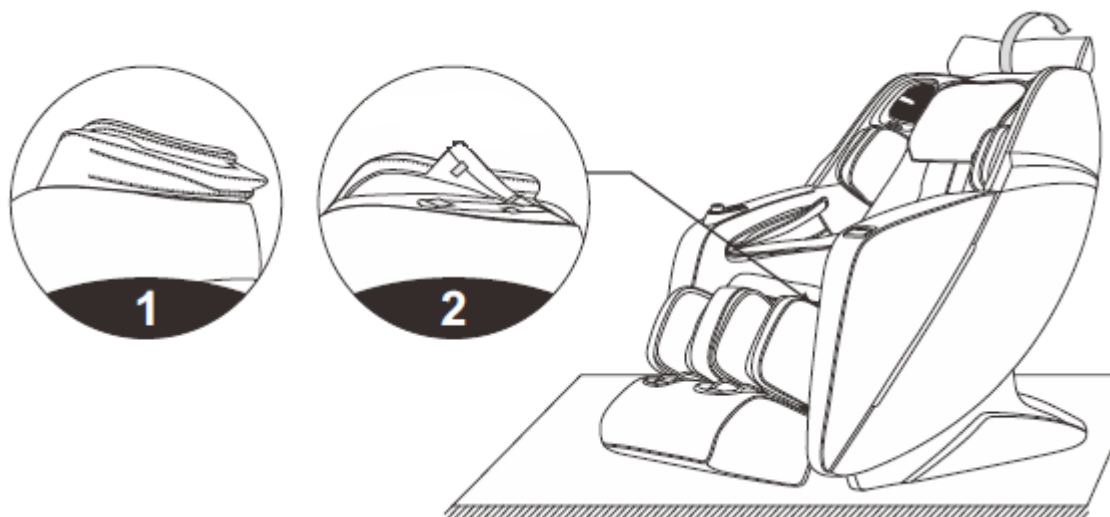

OCHRANA PODLAHY

Doporučujeme použít ochranu podlahy jako jsou koberce nebo podložky. Hmotnost křesla by mohla poškodit dřevěné podlahy.

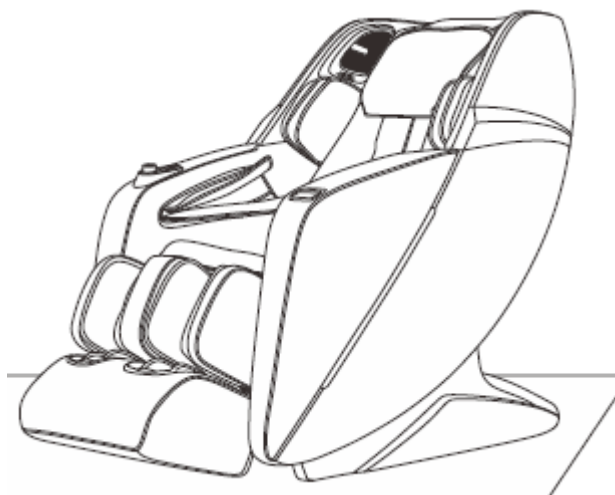

PŘESUN

Před přesunem se ujistěte, že jste křeslo vypnuli a vytáhli z el. proudu.

Zatlačte na zadní opěrku, křeslo se postaví na kolečka.

Tento přesun je pouze na krátkou vzdálenost, pro stěhování použijte pomocné nástroje a více osob.

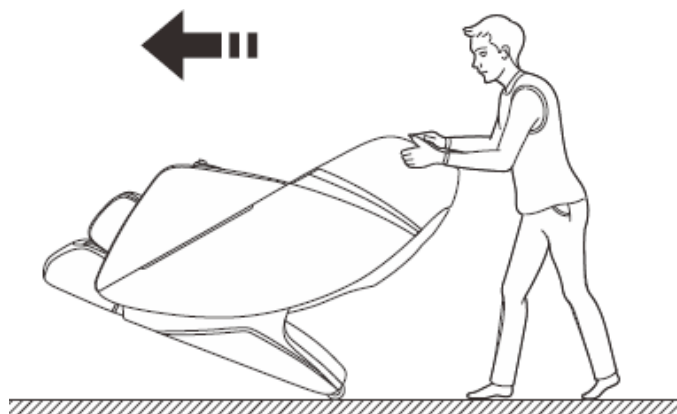

SPECIFIKACE

Model:	A600
Konfigurace:	2
Název:	Masážní křeslo
Jmenovité napětí:	110-120V 60 Hz 220-240V 50Hz/60Hz
Jmenovitý příkon	150 W
Čas provozu	20 min
Bezpečnost:	Třída I

OCHRANA ŽIVOTNÍHO PROSTŘEDÍ

Po uplynutí životnosti produktu nebo v případě, že by další oprava již byla ekonomicky nevýhodná, se výrobku zbavte v souladu s místními předpisy a šetrně k životnímu prostředí. Výrobek odneste na nejbližší sběrné místo k tomu určené.

Předpisovou likvidací pomůžete zachovat cenné přírodní zdroje a napomůžete prevenci negativních dopadů na životní prostředí, případně na lidské zdraví. Pokud si nejste jisti, konzultujte věc s místně příslušnými odpovědnými orgány, aby nedošlo k porušení předpisů a následné sankci.

Baterie nevhazujte mezi běžný odpad, ale odevzdejte je na místa určená pro recyklaci.

ZÁRUČNÍ PODMÍNKY, REKLAMACE

Všeobecná ustanovení a vymezení pojmů

Tyto záruční podmínky a reklamační řád upravují podmínky a rozsah záruky poskytované prodávajícím na zboží dodávané kupujícím, jakož i postup při vyřizování reklamačních nároků uplatněných kupujícím na dodané zboží. Záruční podmínky a reklamační řád se řídí příslušnými ustanoveními zákona č. 89/2012 Sb., občanský zákoník a zákona č. 634/1992 Sb., o ochraně spotřebitele, ve znění pozdějších předpisů, a to i ve věcech těmito záručními podmínkami a reklamačním řádem nezmiňovaných.

Prodávajícím je společnost SEVEN SPORT s.r.o. se sídlem Strakonická 1151/2c, Praha 150 00, IČ: 26847264, zapsaná v obchodním rejstříku, vedeném Krajským soudem v Praze oddíl C, vložka 116888.

Vzhledem k platné právní úpravě se rozlišuje kupující, který je spotřebitelem a kupující, který spotřebitelem není.

„Kupující spotřebitel“ nebo jen „spotřebitel“ je osoba, která při uzavírání a plnění smlouvy nejedná v rámci své obchodní nebo jiné podnikatelské činnosti.

„Kupující, který není „spotřebitel“, je podnikatel, který nakupuje výrobky či užívá služby za účelem svého podnikání s těmito výrobky nebo službami. Tento kupující se řídí rámcovou kupní smlouvou a obchodními podmínkami v rozsahu, které se ho týkají.

Tyto záruční podmínky a reklamační řád jsou nedílnou součástí každé kupní smlouvy uzavřené mezi prodávajícím a kupujícím. Záruční podmínky a reklamační řád jsou platné a závazné, pokud v kupní smlouvě či v dodatku v této smlouvě či jiné písemné dohodě nebude stranami dohodnuto jinak.

Záruční podmínky

Záruční doba

Prodávající poskytuje kupujícímu záruku za jakost zboží v délce 24 měsíců, pokud ze záručního listu, faktury ke zboží, dodacího listu, příp. jiného dokladu ke zboží nevyplývá odlišná délka záruční doby poskytovaná prodávajícím. Zákonná délka záruky poskytovaná spotřebiteli není tímto dotčena.

Zárukou za jakost přejímá prodávající závazek, že dodané zboží bude po určitou dobu způsobilé pro použití k obvyklému, příp. smluvenému účelu a že si zachová obvyklé, příp. smluvené vlastnosti.

Baterie

Záruka 6 měsíců na životnost baterie – jmenovitá kapacita baterie neklesne pod 70% své celkové kapacity v průběhu 6 měsíců od prodeje produktu.

Záruční podmínky se nevztahují na závady vzniklé (pokud lze aplikovat na zakoupený produkt):

- zaviněním uživatele tj. poškození výrobku neodbornou repasí, nesprávnou montáží, nedostatečným zasunutím sedlové tyče do rámu, nedostatečným utáhnutím pedálů v klikách a klik ke středové ose
- nesprávnou údržbou
- mechanickým poškozením
- opotřebením dílů při běžném používání (např. gumové a plastové části, pohyblivé mechanismy, kloubové spoje, opotřebením brzdových destiček/špalků, řetězu, plášťů, kazety/vícekolečka atd.)
- neodvratnou událostí, živelnou pohromou
- neodbornými zásahy
- nesprávným zacházením, či nevhodným umístěním, vlivem nízké nebo vysoké teploty, působením vody, neúměrným tlakem a nárazy, úmyslně pozměněným designem, tvarem nebo rozměry

Reklamační řád

Postup při reklamaci vady zboží

Kupující je povinen zboží, dodané prodávajícím prohlédnout co nejdříve po přechodu nebezpečí škody na zboží, resp. po jeho dodání. Prohlídku musí kupující provést tak, aby zjistil všechny vady, které je možné při přiměřené odborné prohlídce zjistit.

Při reklamaci zboží je kupující povinen na žádost prodávajícího prokázat nákup a oprávněnost reklamace fakturou nebo dodacím listem s uvedeným výrobním (sériovým) číslem, případně týmiž doklady bez sériového čísla. Neprokáže-li kupující oprávněnost reklamace těmito doklady, má prodávající právo reklamaci odmítnout.

Pokud kupující oznámí závadu, na kterou se nevztahuje záruka (např. nebyly splněny podmínky záruky, závada byla nahlášena omylem apod.), je prodávající oprávněn požadovat plnou úhradu nákladů, které vznikly v souvislosti s odstraňováním závady takto oznámené kupujícím. Kalkulace servisního zásahu bude v tomto případě vycházet z platného ceníku pracovních výkonů a nákladů na dopravu.

Pokud prodávající zjistí (testováním), že reklamovaný výrobek není vadný, považuje se reklamace za neoprávněnou. Prodávající si vyhrazuje právo požadovat úhradu nákladu, které vznikly v souvislosti s neoprávněnou reklamací.

V případě, že kupující reklamuje vady zboží, na které se vztahuje záruka podle platných záručních podmínek prodávajícího, provede prodávající odstranění vady formou opravy, případně výměny vadného dílu nebo zařízení za bezvadné. Prodávající je se souhlasem kupujícího oprávněn dodat výměnou za vadné zboží jiné zboží plně funkčně kompatibilní, ale minimálně stejných nebo lepších technických parametrů. Volba ohledně způsobu vyřízení reklamace dle tohoto odstavce náleží prodávajícímu.

Prodávající vyřídí reklamaci nejpozději do 30 dnů od doručení vadného zboží, pokud nebude dohodnuta lhůta delší. Za den vyřízení se považuje den, kdy bylo opravené nebo vyměněné zboží předáno kupujícímu. Není-li prodávající s ohledem na charakter vady schopen vyřídit reklamaci v uvedené lhůtě, dohodne s kupujícím náhradní řešení. Pokud k takové dohodě nedojde, je prodávající povinen poskytnout kupujícímu finanční náhradu formou dobropisu.

CZ
SEVEN SPORT s.r.o.

Sídlo: Strakonická 1151/2c, Praha 5, 150 00, ČR
Centrála: Dělnická 957, Vítkov, 749 01
Reklamace a servis: Čermenská 486, Vítkov 749 01

IČO: 26847264
DIČ: CZ26847264

Tel: +420 556 300 970
Mail: eshop@insportline.cz
reklamace@insportline.cz
servis@insportline.cz

Web: www.inSPORTline.cz

SK
inSPORTline s.r.o.

Centrála, reklamácie, servis: Električná 6471, Trenčín 911 01, SK

IČO: 36311723
DIČ: SK2020177082

Tel.: +421(0)326 526 701
Mail: objednavky@insportline.sk
reklamacie@insportline.sk
servis@insportline.sk

Web: www.inSPORTline.sk

Datum prodeje:

Razítko a podpis prodejce: