

Dear customer,

Thank you for buying KELLYS Junior bicycle. We strongly encourage you to read the owner's manual first, to enjoy your bicycle and for safety reasons, too. By doing so, you will have a better understanding for the general operation of your bike.

Your local KELLYS dealer will provide warranty services and repairs of your new bike.

TYPE OF BICYCLE USE

The bicycle is designed for a ride on public cityroads and a good quality asphalt roads. If you will use bicycle on roads and it is not equipped with lights and reflectors, you have to equip it by yourself according the law in your country.

SET UP OF SADDLE AND HANDLEBAR POSITION

All function parts of the bicycle are adjusted by manufacturer and checked by your local dealer, so you can safely use your bike immediately. The only thing you need to do is to set up the saddle, handlebar and stem position, to provide yourself with maximum comfort and safe operation of brakes and control systems of the bike.

SADDLE

SADDLE LEVEL SETTING-UP

Take a seat on bicycle. Put your foot on pedal which is in the position nearest to the ground. Heel must be on pedal. Leg must be stretched and slightly bent in the knee for reaching right level of saddle. If you have saddle too high you will overcharge legs and back muscles. Knee and hips muscle overcharge will be caused by too low levelled saddle.

SETTING UP OF SADDLE POSITION AND ANGLE

Most recommended position of saddle is when saddle is parallel with ground. Try some positions of saddle and finally choose the one which is best for you. It is possible to move saddle in front or back towards the handlebar. Angle setting-up and moving of saddle is possible by screw on lock of seat tube. Release the screw, move the saddle and set up the angle and then tighten screw to keep saddle safely in requested position. Make sure that the screw is tightened properly.

▲ IMPORTANT WARNING

Make sure the minimum insertion mark on the seatpost is not visible above the bike frame after the seatpost is inserted into the frame! The seatpost quick-release lever must be securely tightened, so the seatpost is not turnable inside the frame. Move the lever of the quick-release to the sides only, to positions OPEN or CLOSE. Do not turn locked quick-release lever, it could get damaged!

Torque tightening values:

Screw M8 for seat tube lock	20 - 25 Nm*
Screw M5 for seat tube lock	10 - 12 Nm*
Screw M8 for seat tube fastening in the bicycle frame	25 Nm*
Screw M5 for seat tube fastening in the bicycle frame	6 - 8 Nm*

*Recommended values must be kept if instruction on product does not vary.

STEM AND HANDLEBARS

Check what type of stem is used on your bicycle.

STEM WITHOUT THREAD (A-HEAD TYPE STEM)

This type of stem is fastened on fork neck and is fixed by 2 Allen screws. Height of stem and handlebars is setting-up by rings which are placed between stem and headset or by stem change for another with different angle. Allowance of headset is setting-up by stem. Release 2 Allen screws on stem sleeve which lock stem to the fork and release screw on headset as well. You can set up allowance of headset by this screw to provide fork rotation easy. Do not let headset to have its own allowance. At first tighten headset screw. Now set up stem direction and tighten stem by 2 Allen screws on stem sleeve.

Torque tightening values:

Screw M5 for stem sleeve	6 - 8 Nm*
Screw M6 for stem sleeve	15 Nm*
Screw M5 for handlebars sleeve	6 - 8 Nm*

*Recommended values must be kept if instruction on product does not vary.

STEM WITH THREAD

This kind of stem is plugged-in fork neck. It is secured by long screw and nut inside fork. Long screw has shape of oblique frustum. Release long screw and slew the stem for stem level and direction setting-up. In case that stem will not be released rap on screw by rubber hammer.

▲ IMPORTANT WARNING

There is mark on the stem which shows maximal possible height of stem. This mark must be invisible. Never post stem so high that this mark will be visible!

Torque tightening values:

Stem sleeve screw M6	20 Nm*
Handlebars sleeve screw M6	20 Nm*

*Recommended values must be kept if instruction on product does not vary.



BICYCLE PARTS



BICYCLE MAINTENANCE

To keep your bike in a good condition, we want to remind you to do a proper maintenance. Regular check if all screws of your bike are properly tightened.

CRANKSET AND PEDALS

After the first 20 km tighten the crankset, and also tighten the pedals to the crank arms. Check if crank bolts are properly tightened.

▲ IMPORTANT WARNING

A neglect of crank arms tightness to the bottom bracket square, causes a progressive release of crank arms from the axle and an unrepairable damage of the crank arm. Only exchange of crank arms can solve the problem. For possible exchange of crank arms, please contact your specialized bike service. Pedals must be firmly tightened into crank arms, and it is necessary to check the tightness periodically. Otherwise, the pedal could be released from the crank arm and cause damage to the thread. Such damage problems mentioned above are not covered by a warranty.

PEDALS ASSEMBLY

Pedals are generally marked by letters R - right pedal and L - left pedal, on the axle of each pedal.

1. First lubricate the thread on pedals with grease before assembly.
2. Screw the right pedal on, by turning it to the right (R) into the thread of the right crank arm (arm with chainrings).
3. Screw the left pedal on, by turning it to the left (L) into the thread of left crank arm.
4. Tighten firmly with wrench No. 15. Make sure that the shouldering of the pedal axis sits on the crank arm.

BOTTOM BRACKET PARTS

Both cups of bottom bracket parts must be firmly tightened in the frame. Check them periodically, mainly after ride in wet and muddy conditions. B.b.parts must rotate without any friction and loose, if not, we advise you to contact a special bike service.

HEAD PARTS

Head parts have to be sufficiently tightened and correctly assembled. If there is any loose in a head parts, follow next steps:

1. Hold the adjusting cone (3) with the right wrench, and release the lock nut (1) with another wrench.
2. Tighten the adjusting cone so there is no loose in the head parts, and fork is turning easily.
3. Hold the adjusting cone again, and tighten the lock nut to secure the head parts.

▲ WARNING

Before ride, make sure that the fork is turning easily, but without a loose, in the head set.

A-HEAD HEAD PARTS

Tighten the screw (Allen screw) on the head parts lock (1) to take up the clearance of A-head head parts. First, loosen the screws on the stem's body.

Check before tightening:

- if all the head set parts are correctly assembled
- if the fork is correctly inserted in head parts

Finally tighten the screws on the stem's body - the A-Head head parts are now secured.

▲ WARNING

Check before ride, if the screws on the stem's body are firmly tightened.

To maintain correct function of the head parts of your bicycle it is necessary to grease head parts regularly (depending on your riding frequency) with appropriate greasing product. Certain skills are required for proper disassembling, re-assembling and tightening of head parts to keep bearings running smoothly therefore we recommend you to visit specialized service.

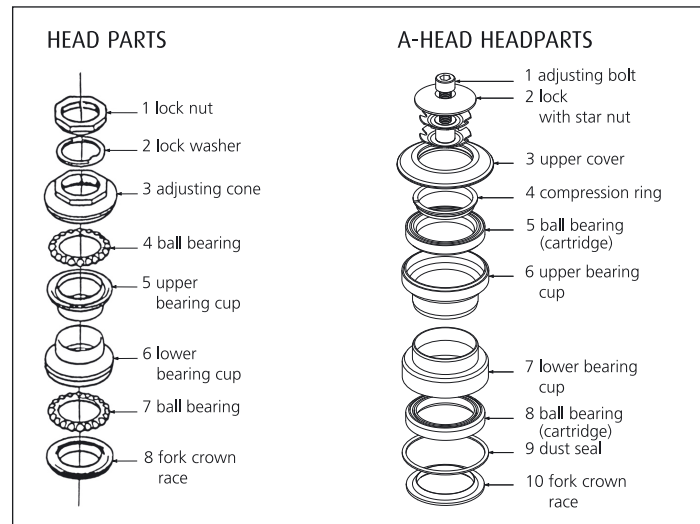

DERAILLEUR SYSTEM, GEARS SHIFTING

Derailleur system consists of shifting levers (or shifting grips), shifting cables, front and rear derailleurs, freewheel (cassette sprockets) and chain.

System is set up by the producer, so do not change it until necessary. Shift gears only when pedaling forward. Never shift using force! Functionality of the system depends mainly on an easy movement of cables in outer casing and gear system (sprockets, chainwheels and chain). Keep derailleur system clean, lubricate cables with quality grease, mainly after ride in wet conditions.

REAR DERAILLEUR

Rear derailleur is controlled by right shifting lever (right shifting grip). Shifting chain on sprockets of rear derailleur changes the transmission ratio between front chainwheels and rear sprockets. There is possibility of mistuning of derailleur system during operation.

• LOWER LIMIT SET UP

Shift on the smallest sprocket. Release the fixing bolt which will release the control cable. By turning the top adjustment screw (H), set up the guide pulley under the outer edge of the smallest sprocket. Insert the control cable into the groove under the fixing bolt, stretch it (using pliers) and tighten the screw.

• UPPER LIMIT SET UP

Shift on the biggest sprocket. By turning the low adjustment screw (L), set up the guide pulley into the middle position under the biggest sprocket. Try to shift the chain on all gears.

• REAR DERAILLEUR TUNING

Hold the rear wheel above the ground and turn with crank arms. Turn the adjustment bolt (an outer casing with an inner cable crosses through this bolt) until shifting is smooth without disturbing sounds.

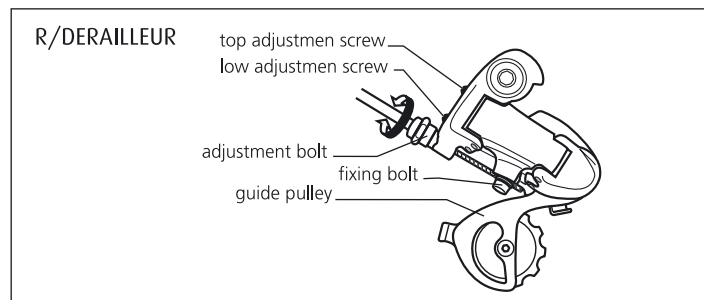

▲ IMPORTANT WARNING

Check the correct set up of rear derailleur limits. If upper limit is released, the guide pulley could collide with spokes, which can cause not only damage of wheel spokes, but also serious injury.

FRONT DERAILLEUR

Front derailleur is controlled by left shifting lever (left shifting grip). It changes the transmission ratio by moving the chain to different chainrings. For proper functionality, the chain guide must be positioned parallel with chainrings. The control cable must be stretched. During an operation, there is a possibility that the control cable can be released, and the front derailleur system can get mistuned.

• LOWER LIMIT SET UP

If the chain falls down from the smallest chainring - the chain guide is too close to the bike frame. Turn the lower limit set up bolt clockwise.

• UPPER LIMIT SET UP

If the chain falls down from the biggest chainring - the chain guide is too far from the bike frame. Turn the top adjustment bolt counterclockwise. Check the proper setting by shifting the chain on all gears.

• FRONT DERAILLEUR TUNING

Any loose of the control cable should be eliminated by releasing the fixing bolt of the cable and stretching the cable (with pliers). Tighten the fixing bolt. Check the functionality.

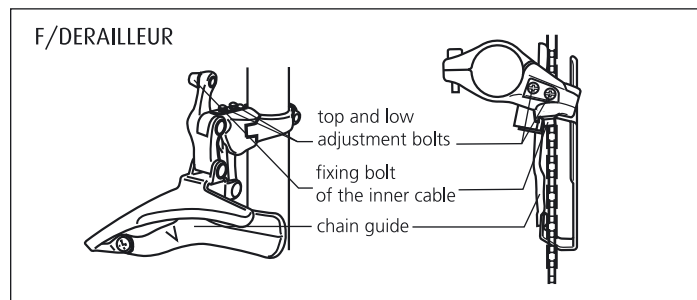

CHAIN

Chain transmits power from pedals to rear bicycle wheel. It is one of the most stressed parts of bicycle therefore its maintenance requires higher attention. Rear derailleur provides correct chain tension. Correct chain tension on bicycles without rear derailleur is provided by rear wheel displacement in fork. Life of chain can be prolonged by periodical chain cleaning from mechanical dirt (e.g. dust, mud) and lubrication with special chain grease. Chain links are sprawled by riding bicycle. Worn and damaged chain can cause damages on cassette sprockets and chainwheels. If bicycle is used in hard terrain regularly (e.g. wet and muddy) chain should be replaced by new one each 1000 km.

BRAKE SYSTEM

Brake system consists of brake levers, cables, front and rear calipers, brake pads, and is one of the most important components of your bike. Right brake lever operates rear brake, left brake lever operates front brake. Bicycle equipped by coaster brake can be stopped by pushing on pedal backwards against direction of ride.

Brakes are set up by manufacturer, so for your own safety do not make any adjustments, until it is really necessary! Check periodically the wear of friction surfaces, brake pads and keep rims clean. When brake system is mistuned, you have to set it up, or ask a special bike service for help.

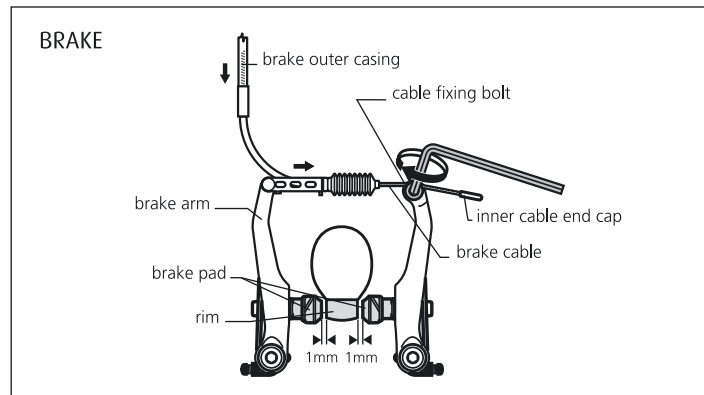

BRAKE CABLES

Brake system of bicycle will be effective only when brake cables are correctly stretched. Brake cables can be set-up by adjusting screws on brake levers. Lubricate cables and bowdrens by suitable grease. End cup should be placed on cable end to prevent its ply apart and damage. Damaged or worn cable must be replaced by new one.

BRAKES SET-UP

Brake pads should be 1 mm from the rim in V-type brakes.

⚠ WARNING

Brake pads may not touch the tire - otherwise this could cause an over-heating of the tire! Check the wear, and if it is necessary, change them.

1. Release the safety nut of the adjustment screw on the brake lever. If it is necessary to bring the pads closer to the rim, turn the adjustment screw counterclockwise out from the thread. Secure the safety nut.
2. If the cable is too loose, turn the adjustment screw on the brake lever clockwise - into the thread. Now release the screw that secures the cable on the brake arm. Stretch the cable, so that brake pads are aligned with the rim. Firmly tighten the screw and check the brakes.

⚠ IMPORTANT WARNING

Pay attention when braking on wet surface - braking distance of your bike is longer! Prior to each ride check, if the braking system of your bike is in a perfect condition.

FRONT AND REAR WHEEL

It is necessary to check and tighten regularly end nuts by which bicycle wheels are secured to the forks. **If wheels are secured by a quick release system they must be checked before each ride to be sure that wheels are secured correctly. Lever of quick release system must be in position „CLOSE“.** Quick release system enables easy and fast assembling and disassembling of wheels without using tools. Check before ride if wheels are centred in forks. Tighten quick release nut so much that lever will put up resistance when closing. When quick release system is closed to the secured position it must push closer both fork ends. **Move quick release lever only to the sides to reach its position OPEN or CLOSE. Never turn closed quick release system it could be damaged!**

Torque tightening values:

M10 nut of hub axle

30 - 40 Nm

Check the wheel hubs periodically, mainly after ride in wet and muddy conditions. The hub axle should rotate without any friction and loose. If it does not, even after axle's cones and safety nut set-up, it is necessary to disassemble the hub, clean bearing rings and balls, lubricate them with a new grease, assemble and set up the hub again. If you are not skilled enough for that work, we advise you to contact a special bike service.

RIMS

Check before each ride if wheels are centred correctly and rims are not damaged. There could appear grooves and cracks by using bicycle or they could be caused by blast. Side areas of rim are getting worn up by braking. There is security system on each rim side which indicates deformation on side of rim. Bent side area of rim is mark of worn up which causes self-acting braking. Riding such damaged rims is dangerous and damaged rim must be replaced!

TIRES

Never ride on over or under inflated tires. Respect recommended pressures, which are shown on sides of each tire. Calculation of pressure measurement units mentioned on tires follows:
100kPa = 14.22 P.S.I. = 1 bar = 1 at

FRAME AND FORK

Check regularly, if the frame and fork of your bike, are not damaged. Damage of the frame or fork is mainly caused by accidents and falls. Stop using such damaged frame or fork, you risk serious injury!

SUSPENSION FORK

If you have a suspension fork on your bike, follow next steps:

FORK SET UP

A unit for the stiffness set up of the fork is located on the top part of fork legs. Turning the unit clockwise you make the fork stiffer, turning it counterclockwise you make the fork less stiff.

FORK LOCKOUT

Some of suspension forks have a hydraulic system of the fork's suspension lockout. The fork's suspension lockout allows to reduce pumping when pedaling (for example riding uphill, or sprints). There is a turn button on the right side of the fork, turn it to lock the suspension. Another turn will release the lockout, and the suspension is again fully functional.

FORK'S MAINTENANCE

CLEANING - regular maintenance is important for correct functionality of the fork, mainly friction surfaces between inner and outer legs of the fork. Dust sealents, gaskets and rubber seals, which protect friction surfaces from dirt, may not be damaged and have to protect the friction surface all around. Keep the sliding surface of inner legs clean, wipe all the dirt or moisture with soft cloth and lubricate gently, after every ride. **For the fork's outer cleaning use a detergent solution and a soft brush. Make sure that the water does not penetrate into the gap between inner and outer legs. Moisture and dirt inside of the fork have**

negative influence on friction surfaces, so there is a higher wear of individual parts of the fork.

LUBRICATION - the fork is delivered with a grease layer inside of the suspension system, which is necessary to keep on, or change a dirty one for a new one. Follow next steps for a perfect condition of the fork.

- Every 8 - 10 ride hours (or always after a ride in extreme conditions, or wet and mud):
 1. Rise the rubber sealents on inner legs, clean inner legs and the gasket and lubricate the gasket with teflon oil.
 2. Check if all the screws on the fork are firmly tightened.
- Every 25 - 30 ride hours (or always after a ride in extreme conditions, or wet and mud):
 1. Disassemble the fork, clean all the parts from grease - always use original tools for disassembling.
 2. Check possible damage of all the parts - if you find out that some parts are damaged, change them for new original parts. Never ride your bike with a damaged fork!
 3. Put a new coat of grease on cases, gaskets and inner legs and assemble the fork. Preserve all rubber parts with silicon oil.

▲ WARNING

Use teflon oil and lubricants with teflon and silicone for fork lubrication. Do not use lubricants with lithium, they can damage some inner parts of the fork. In case of more complicated services, such as the fork's disassembly, changeover of cases and so on, we advise you to contact a specialized bike service.

AUXILIARY WHEELS

If your bicycle is equipped with auxiliary wheels, then these wheels for the bicycle are delivered disassembled. Therefore it is necessary to assemble and mount the wheels before using.

Plastic bag supplied with the holders of auxiliary wheels includes:

- 2 long screws
- 6 washers
- 2 serrated washers
- 2 common nuts
- 2 safety nuts (with plastic insert)

* Assembling wheel

Proceed as follows:

1. Slide the washer on the screw, then slide the wheel and slide another washer on the other side of the wheel.



2. Screw the nut on the bolt so that the wheel freely rotates.
3. The wheel with the bolt slide into a round hole on a steel strut – the wheel must be on the outside of the strut.
4. Further, slide the serrated washer on the screw and then another nut with which attach the wheel to the strut. Then use the safety nut with a plastic insert.
5. Now use two wrenches of 14 mm size and tighten two nuts against each other. Make sure the wheel rotates about the bolt lightly, but without play.
6. Repeat the procedure for the other wheel.

* Mounting the strut to the rear axle of the bicycle

Proceed as follows:

1. Grasp the strut with the mounted wheel and slide the other end of the strut into the rectangular hole of the holder with rubberized forked end – this end must be directed to the bicycle frame and the wheel must be on the outer side.
2. Into the rectangular hole between the strut and the holder insert one washer. Slide in this way prepared holder with the strut onto the axis of the rear wheel of the bicycle so that the axis passes all holes including washer.

WARNING: Do not remove the nut that secures the rear wheel in frame!

3. The rubberized end of the strut's holder must be installed to the stop of the lower rear fork of the bicycle frame. Secure the holder on the axis by the nut with pressed washer.
4. Repeat the procedure for the other strut.
5. Then set the desired height of both auxiliary wheels and tighten the nuts to the stop.

IMPORTANT WARNING:

Before every ride check whether all screws are securely tightened!

If you would not use the auxiliary wheels on your bike, then slide the washer and screw a hat-nut (a nut with closed end) to the axis of rear wheel. This will remove dangerous edges that an uncovered bolt on the rear axle has.

▲ IMPORTANT WARNING

When the bicycle is ridden on public roads and it is not equipped with lights and reflectors, you have to equip it by yourself according to the law in your country.

Wear always cyclist helmet when riding bicycle! Head injury is often caused by bicycle accident. When buying helmet mind its proper size. Helmet must fit correctly on head. It can not hurt or press head. Buy helmet with settable fixative mechanism which will safely fix helmet on head.

The permissible maximum total weight of the rider plus luggage and bicycle is 45 kg. Do not overweight the bicycle!

Parents (or caretakers) are obliged to instruct the child on an appropriate and safe use of the bicycle before the first ride. Attention should be paid mainly to information on safe use of brake levers of front and rear shoe-brake and on the use of rear back-pedal brake (torpedo).

Parents (or caretakers) must take care of a good technical state of the bicycle as well as its correct set-up – attention should be paid mainly to correct height of the saddle and the handlebars for safe riding.

If a bicycle is equipped with auxiliary side wheels, consider that an extensive incline of the bicycle (uneven road etc.) may result in bicycle turn-over and child injury.

▲ WARNING

As with all mechanical components, the bicycle is subjected to wear and high stresses. Different materials and components may react to wear or stress fatigue in different ways. If the design life of component has been exceeded, it may suddenly fail possibly causing injuries to the rider. Any form of crack, scratches or change of colouring in highly stressed areas indicate that the life of the component has been reached and it should be replaced.

When replacing single parts of the bicycle, use only original components.

Enjoy your ride!

KELLYS

WARRANTY

Retailer provides warranty for this bike 24 months from the date of purchase.

WARRANTY CONDITIONS

Warranty period is prolonged for the time of warranty service. During warranty coverage, all defects in material, workmanship or assembly will be repaired free of charge.

WARRANTY DOES NOT COVER DEFECTS CAUSED BY:

- user - damage of the product by an unprofessional assembly (insufficient insertion of the seatpost into the frame, and the headset into the fork, insufficient pedal tightness in crank arms), wrong use and maintenance failure (untightened crank arms to the bottom bracket axle, inappropriate storage), damage caused by accident, non-professional repair, wrong using of the bike, damage caused by change of original components, other technical intervention to the bike's frame;

- common wear of rubber parts of the bicycle (tires, inner tube, brake pads, rubber seals);
- common wear of the rubber seals and bushings of the suspension units of the bicycle
- mechanical damage – a wear during normal use of the bike (a wear of the chain, cassette, grips, paint damage).

▲ WARNING

Retailer's duty is to check the functionality of all bicycle parts. Manufacturer is not responsible for any personal injury, damage or failure, caused by wrong assembly or maintenance, after expedition of the product, that means insufficient service before sale at retailer's.

The warranty card is an accessory of a product with a particular serial number. Please keep this warranty card in your own interest.

PROLONGED WARRANTY ON BICYCLE FRAMES

The company KELLYS BICYCLES s.r.o. provides for the frame of the purchased bicycle after the expiry of the legally given 24-month warranty period a prolonged warranty for the original purchaser listed in this certificate of warranty for the period of another 36 months, but maximum up to 60 months after the day of purchase of the bicycle by the original purchaser listed in the certificate of warranty (further only „prolonged warranty“), and this under following conditions:

- The original purchaser listed in this certificate of warranty must be a natural person, which bought the bicycle for his/her personal recreation needs (not for the purpose of business, or other gainful activity of racing needs) and uses this bicycle for his/her personal recreation need; this prolonged warranty is inalienable to another person – in case the original purchaser transfers the ownership to another person, the prolonged warranty expires,
- The bicycle will be registered in the system of the company KELLYS BICYCLES s.r.o. on the web page www.kellysbike.com up to 60 days of the purchase and the registered data will be identical with the data in the bicycle certificate of warranty,
- Making a warranty claim, the original purchaser submits a correctly filled original of the certificate of warranty and the original receipt about the bicycle purchase,
- During the period of the entire warranty period including the prolonged warranty period, the bicycle will be submitted to regular annual technical checks in a bicycle workshop and there will be a note about these checks in the certificate of warranty, whereby the first

warranty check must be made after riding 100 km. The buyer (original purchaser) meets the costs for the components, which underlie the common wear and tear when using the bicycle, which will be necessary to replace during the warranty checks and the service work related to this,

- The bicycle submitted for a warranty claim must have an unmodified colour combination and the claimed frame must not be submitted separately (disassembled). The components or group sets, if they are changed during the bicycle usage, must be in accordance with the original bicycle specification,
- The object of the prolonged warranty is the frame construction only, not the frame finish,
- The buyer (original purchaser) meets the costs for the bicycle components, which are necessary to be replaced following to the changed tube parameters of the replaced frame and the service work related to this,
- The prolonged warranty does not refer to the carbon frames and for the fully spring-suspended frames the prolonged warranty does not refer to the rear damping unit, or any flexible frame embeddings (levers, pins).

An inevitable assumption for the origin of right from the prolonged warranty of the bicycle frame is the following, that all above mentioned conditions will be fulfilled without exception. In case any of the above mentioned conditions will not be fulfilled, and this even partly, the rights from the prolonged warranty of the bicycle frame will not arise.

The manufacturer insures during the prolonged warranty period to exchange the bicycle frame, whose cause of defect a material or production defect is, at his charge. The manufacturer explicitly declares, that during the prolonged warranty period, any other rights, but the claim for the bicycle frame exchange, under conditions defined in this certificate of warranty in the chapter „Prolonged warranty for bicycle frame“ arise for the buyer and the manufacturer provides any other rights with the prolonged warranty. By reason of a limited accessibility of the original model of the claimed frame, the term of delivery of the new frame can be longer than 30 days, whereby the manufacturer is obliged to deliver as soon as it is possible. The manufacturer reserves the right to deliver the frame from the current production with similar technical parameters of identical quality, but not the same colour. The contact person for the prolonged warranty claim is the bicycle dealer – the dealer is entitled to decide, whether the claim will be admitted and how it will be settled.

This above-standard prolonged warranty period is a voluntary act of the company KELLYS BICYCLES s.r.o. and any regulations of Civil Code or other commonly established legal enactments refer to it, but exclusively the conditions listed in this certificate of warranty, in the chapter „Prolonged warranty for bicycle frame“ are valid. The rights resulting from the prolonged warranty of bicycle frame terminate, if they are not to be claimed in the period of above defined prolonged warranty period.



Sehr geehrter Kunde,

wir danken Ihnen, dass Sie sich unser KELLYS Junior ausgesucht haben. Damit Sie mit Ihrem Fahrrad zufrieden sein werden und seine Verwendung sicher sein wird, lesen Sie sich bitte diese Gebrausanweisung durch. Sie hilft Ihnen, sich mit Ihrem Fahrrad vertraut zu machen.

Der Verkäufer, welcher Ihnen das Fahrrad verkauft hat, wird Ihnen auch die Garantiereparaturen und Reparaturen am Fahrrad vornehmen.

BESTIMMUNGSGEMÄSSER GEBRAUCH

Das Fahrrad ist bestimmt für Fahrten auf öffentlichen Straßen und Wegen mit befestigter Oberfläche. Für die Benutzung im öffentlichen Straßenverkehr ist dieses Fahrrad nicht zugelassen. Es bedarf einer Zusatzausstattung (Beleuchtung etc.) gemäß Straßenverkehrsordnung des jeweiligen Bestimmungslandes.

EINSTELLEN DER LAGE DES SATTELS UND DES LENKERS

Alle Funktionsteile des Fahrrades sind vom Hersteller eingestellt und von Ihrem Verkäufer kontrolliert. Deshalb können Sie Ihr Fahrrad direkt nach dem Kauf verwenden. Vor der Benutzung müssen Sie nur die Lage des Sattels und des Lenkers einstellen. Sattel und Lenker stellen Sie bitte so ein, dass sie maximale Bequemlichkeit gewährleisten und gleichzeitig ein sicheres Bedienen der Brems- und Schaltelemente des Fahrrades ermöglichen.

SATTEL

SITZHÖHEEINSTELLUNG

Zur Einstellung der korrekten Sattelhöhe setzen Sie sich auf das Fahrrad. Ihren Fuß setzen Sie dabei mit der Ferse auf eine Pedale, wobei die Pedale in der Position senkrecht nach unten mit dem geringsten Abstand zum Boden steht. Ihr Bein sollte dabei eine leichte Beugung im Kniegelenk haben und keinesfalls durchgestreckt sein. Das Durchstrecken des Beines belastet und schädigt auf Dauer den Bänder- und Muskelapparat ihres Körpers.

NEIGUNGSEINSTELLUNG DES SATTELS

Die ideale Neigungseinstellung Ihres Sattels erfolgt bei Einhaltung einer waagerechten Linie zur Fahrbahnoberfläche.

Für eine bequeme Sitzposition lässt sich der Abstand zwischen Sattel und Lenkerbügel vielfältig durch verschieben nach vorne oder hinten einstellen. Das Einstellen der Neigung erfolgt über die Verschraubung der Sattelstützklemme. Die Mutter bzw. Inbusschraube wird dabei gelöst, der Sattel kann beliebig nach vorne oder hinten verschoben werden. Nach Erreichen einer bequemen Sitzposition muß die Verschraubung mit dem angegebenen Drehmoment unbedingt sorgfältig gesichert werden.

▲ WICHTIGER HINWEIS

Die Sattelstütze verfügt über eine Markierung, welche den Midesteinschub ins Sattelrohr für einen stabilen Sitz anzeigt. Diese Markierung darf bei maximaler Sitzhöhe nicht sichtbar sein. Ist die Markierung deutlich sichtbar, liegt eine Fehlmontage vor, es kann zum Abknicken der Sattelstütze und somit zur erheblichen Stürzen und Verletzungen des Fahrers führen! Die Sattelrohrschelle mit Schnellspanner muss so fest gespannt sein, dass sich die Sattelstütze im Rahmen nicht verdrehen lässt. Der Hebel des Schnellspanners darf nur in die Lagen öffnen (OPEN) und schliessen (CLOSE) bewegt werden. Den verschlossenen Schnellspanner verdrehen Sie bitte nicht, es könnte sonst zu seiner Beschädigung kommen! Ebenso darf die Kennung für die minimale Einschublänge der Sattelstütze in den Rahmen nicht zu sehen sein! Die Schrauben des Vorbaus sind bis zum Anschlag anzuziehen, jedoch so, dass es nicht zu deren Beschädigung kommt.

Empfohlene Anzugsdrehmomente:

Schraubverbindung M8 für Sattelstützklemme	20 – 25 Nm*
Schraubverbindung M5 für Sattelstützklemme	10 – 12 Nm*
Schraubverbindung M8 für Sitzrohrklemmung	25 Nm*
Schraubverbindung M5 für Sitzrohrklemmung	6 – 8 Nm*

*Diese empfohlenen Werte sind unbedingt einzuhalten, falls nicht auf den Verschraubungen andere Werte angegeben sind

VORBAU UND LENKER

Bei Inbetriebnahme Ihres Fahrrades prüfen Sie vorab, welches Vorbausystem verwendet wurde. Es bestehen folgende Möglichkeiten:

VORBAUKLEMMUNG OHNE GEWINDE (VORBAU A-HEAD)

Dieser Vorbau wird direkt auf dem Gabelschaft mit 2 Inbusschrauben geklemmt. Eine Höhenregulierung des Lenkers ist durch Veränderung der Spacer, bzw. durch Verwendung eines Vorbaus mit einer anderen Neigung möglich. Spiel im Lenkkopflager wird im ggf. durch die Klemme des Vorbaus reguliert. Zur Einstellung der Lenkerbügelrichtung lösen Sie 2 Inbusschrauben auf der Lenkerbügelklemme, ermitteln Sie die Bügelstellung und ziehen Sie die Schrauben wieder fest.

Empfohlene Anzugsdrehmomente:

Schraubverbindung M5 für Vorbauklemme	6 – 8 Nm*
Schraubverbindung M6 für Vorbauklemme	15 Nm*
Schraubverbindung M5 für Lenkerbügelklemme	6 – 8 Nm*

*Diese empfohlenen Werte sind unbedingt einzuhalten, falls nicht auf den Verschraubungen andere Werte angegeben sind

FAHRRAD-KOMPONENTEN





VORBAUKLEMMUNG MIT GEWINDE

Die Lenkerschaftklemmung erfolgt durch einen Schrägkonus, deshalb genügt eine kleine Drehbewegung am Lenker, um die Verbindung zu lösen. Zur Einstellung der Lenkerhöhe die Sechskant-Klemmspindel, der sich im Vorbauerschaft befindet, 1-2 Umdrehungen lösen. Sollte sich der Vorbau nach dem Lösen nicht bewegen, dann genügt ein kleiner Schlag mit einem Gummi- oder Kunststoffhammer auf den Schraubenkopf. Legen Sie die Lenkerhöhe fest und schrauben Sie die Klemmspindel fest.

▲ WICHTIGER HINWEIS

Markierung der Mindesteinstecktiefe am Lenkervorbau beachten, diese Markierung darf nach der Einstellung nicht sichtbar sein!

Empfohlene Anzugsdrehmomente:

Schraubverbindung M6 für Vorbauklemme	20 Nm*
Schraubverbindung M6 für Lenkerbügelklemme	20 Nm*

*Diese empfohlenen Werte sind unbedingt einzuhalten, falls nicht auf den Verschraubungen andere Werte angegeben sind

WARTUNG DES FAHRRADES

Damit Ihr Fahrrad zuverlässig seine Funktion erfüllen kann, möchten wir Sie darauf hinweisen, dass seine Verwendung der Wartung bedarf. Regelmäßig sollten Sie kontrollieren, ob die Schrauben und Muttern genügend fest angezogen sind.

KURBELN UND PEDALE

Nach den ersten 20 gefahrenen Kilometern sind die Kurbeln fest zu ziehen. Kontrollieren Sie auch, ob alle Schrauben der Kettenblätter fest angezogen sind.

▲ WARNUNG!

Eine Vernachlässigung der Kontrolle des festen Sitzes der Kurbeln an der 4-Kant Achse hat ein allmähliches Lösen der Kurbeln an der Achse und somit irreparable Schäden der Kurbel zur Folge. Dieser Schaden lässt sich nur durch Austausch der Kurbeln beseitigen. Eine eventuelle Demontage und den Austausch der Kurbeln überlassen Sie bitte einem autorisierten Fahrradservice. Die Pedale müssen fest an den Kurbeln, d.h. bis zum Anschlag, sitzen, so dass der Ansatz der Pedalachse an der Kurbel anliegt. Der feste Sitz der Pedale ist regelmäßig zu kontrollieren. Anderenfalls kommt es zum Lösen der Pedalachse aus dem Gewinde der Kurbel und zur allmählichen Beschädigung des Gewindes. Derart verursachte Beschädigungen werden nicht im Rahmen eines eventuellen Reklamations-verfahrens anerkannt!

MONTAGE DER PEDALE

Die Pedale sind in der Regel mit den Buchstaben R - rechtes Pedal und L - linkes Pedal auf der Achse eines jeden Pedals gekennzeichnet.

1. Vor der Montage sind die Gewinde der Pedale und in den Kurbeln einzufetten.
2. Das rechte Pedal (R) ist in das Gewinde der rechten Kurbel (Kurbel mit Kettenblättern) durch drehen nach rechts einzuschrauben. Gehen Sie vorsichtig vor und achten Sie darauf, dass Sie das Gewinde nicht beschädigen!
3. Durch drehen nach links schrauben Sie das linke Pedal (L) in das Gewinde der linken Kurbel ein.
4. Ziehen Sie die Pedale mit einem Schlüssel der Größe 15 fest. Überzeugen Sie sich, dass der Pedalansatz auf der Kurbel aufliegt.

INNENLAGER

Das Innenlager muss sich ohne Reibung und Spiel drehen. Kontrollieren Sie regelmäßig, ob beide Schalen des Innenlagers im Rahmen fest angezogen sind und die Lager genügend mit Schmiermittel gefettet sind.

STEUERSATZ

Der Steuersatz muss genügend fest angezogen sein und alle Teile müssen gut ineinander passen. Falls der Steuersatz Spiel hat, ist folgendermaßen vorzugehen:

1. Mit einem geeigneten Schlüssel ist der obere Lagerkonus (3) zu erfassen, mit einem weiteren Schlüssel lösen Sie die Kopfmutter (1).
2. Ziehen Sie den oberen Lagerkonus so fest an, dass der Steuersatz kein Spiel mehr aufweist, die Gabel sich jedoch leicht drehen lässt.
3. Erfassen Sie wieder den oberen Lagerkonus und durch Festziehen der Kopfmutter sichern Sie den Steuersatz.

▲ WARNUNG!

Überzeugen Sie sich vor Antritt der Fahrt, ob sich die Gabel Ihres Fahrrades im Steuersatz leicht und ohne Spiel dreht.

A-HEAD STEUERSATZ FÜR GEWINDELOSE GABELN

Das Spiel des A-Head Steuersatzes stellen Sie durch anziehen der Inbusschraube an der Stahlkralle der Top-Kappe (1) ein.

Zuerst sind die Inbusschrauben an der Hülse des Vorsatzes zu lösen.

Danach kontrollieren Sie:

- ob die einzelnen Teile des Steuersatzes richtig ineinander passen
- ob der Gabelhals im Steuerkopf richtig eingesetzt ist.

Zum Schluss ziehen Sie die Inbusschrauben an der Hülse des Vorsatzes fest - somit ist der A-Head Steuersatz gesichert.



STEUERSATZ FÜR GEWINDEGABELN

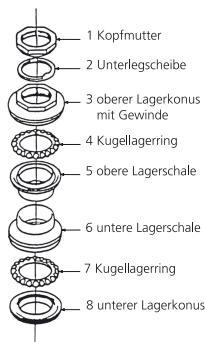

A-HEAD STEUERSATZ FÜR GEWINDELOSE GABELN

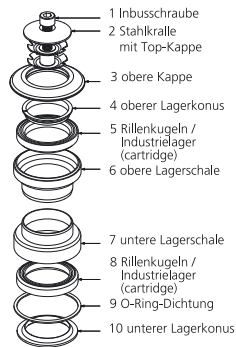

⚠️ WARNUNG!

Vor Antritt der Fahrt kontrollieren Sie bitte, ob die Inbusschrauben an der Hülse des Vorsatzes fest angezogen sind.

Wartung und Pflege verlängern die Lebensdauer Ihres Fahrrads und dessen Komponenten. Um die einwandfreie Funktion des Steuersatzes bei Ihrem Fahrrad zu gewährleisten, ist in Abhängigkeit von der Fahrradbenutzung regelmäßiges Einfetten der Dichtungen mit geeignetem frischen Fett notwendig. Die Wartung Ihres Steuersatzes ist mit dem Aus-/Einbau und anschließender Einstellung verbunden. Diese Schritte erfordern spezielles Werkzeug und gewisse fachlichen Fähigkeiten, besonders im Bezug auf die exakte Einstellung und Prüfung der Leichtgängigkeit der Lager. Wir empfehlen deshalb die Montage- und Wartungsarbeiten von einer Fahrrad-Fachwerkstatt ausführen zu lassen.

SCHALTSYSTEM

Das Schaltsystem besteht aus den Schalthebeln (Schaltdrehgriffen), den Steuer-bowdenzügen, dem Umwerfer und dem Schaltwerk, dem Kettenblattnummer, den Zahnkränzen der Hinterradnabe und der Kette. Das Steuersystem ist vom Hersteller eingestellt und deshalb sollten Sie in das System nicht unnötig eingreifen! Die Gänge sind nur beim Treten der Pedale nach vorn zu schalten. Schalten Sie nie mit Gewalt!

Die Funktion des Schaltsystems hängt vor allem vom leichten Gang der Steuersehn in den Bowdenzügen des Schaltsystems ab (Zahnkränze, Schaltmechanismus, Kette). Das Schaltsystem ist in sauberem Zustand zu halten, die Bowdenzüge sind mit einem hochwertigen Schmiermittel zu fetten, vor allem bei Fahrten in feuchter Umgebung.

SCHALTWERK

Das Schaltwerk bediene Sie mit dem rechten Schalthebel (mit dem rechten Schaltdrehgriff). Die Kette wird auf den Zahnkränzen der hinteren Radnabe geschaltet, wodurch das Übersetzungsverhältnis zwischen den Kettenblättern der Mittelachse und dem Zahnkranz am Hinterrad geändert wird. Während des Betriebes kann es zu einem Verstellen des Schaltwerkes kommen.

SCHALTWERK

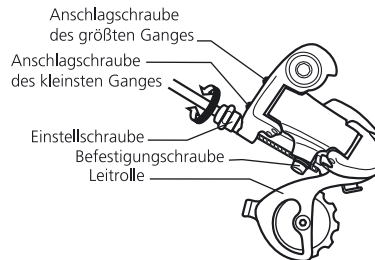

• EINSTELLEN DES GRÖSSTEN GANGES

Legen Sie die Kette auf den kleinsten Zahnkranz. Lösen Sie die Befestigungsschraube des Schaltwerkes, womit Sie auch die Seele des Schaltbowdenzuges lösen. Durch Verdrehen der Schraube für den größten Gang (H) stellen Sie die Führungsrolle des Schaltwerkes unter den Außenrand des kleinsten Zahnkranzes. Die Seele des Schaltbowdenzuges legen Sie bitte in die Rille unter die Befestigungsschraube, spannen sie die Seele (mittels einer Zange) und ziehen Sie die Schraube an.

• EINSTELLEN DES KLEINSTEN GANGES

Legen Sie die Kette auf den größten Zahnkranz. Durch Verdrehen der Schraube für den kleinsten Gang (L) stellen Sie die Führungsrolle des Schaltwerkes so ein, dass sie unter die Mitte des größten Zahnkranzes gelangt. Überprüfen Sie das Schaltwerk durch Umschalten der Kette in allen Gängen.

• AUSTARIEREN DES SCHALTWERKES

Heben Sie das Hinterrad an und drehen Sie mit den Kurbeln. Die Einstellschraube des Schaltwerkes (durch sie führt der Bowden mit der Seele in das Schaltwerk) verdrehen Sie so lange, bis sie einen reibungslosen Lauf der Kette ohne störende Geräusche erzielen.



⚠ WARNUNG!

Vor Antritt der Fahrt kontrollieren Sie bitte die richtige Einstellung der Anschläge des Schaltwerkes. Bei gelöster Einstellschraube für den kleinsten Gang kann die Leitrolle des Schaltwerks in die Speichen des Rades gelangen, was sowohl diese als auch die Leitrolle beschädigen und die Gefahr eines gefährlichen Unfalls zur Folge haben kann.

UMWERFER

Den Umwerfer bedienen Sie durch den linken Schalthebel (linken Schaltdrehgriff). Es wird das Übersetzungsverhältnis durch Verschieben der Kette auf den Zahnblättern der Kurbelachse geändert. Zur richtigen Funktion muss die Kettenführung, durch welche die Kette läuft, parallel zu den Kettenblättern stehen. Der Schaltbowdenzug muss gespannt sein. Durch die Benutzung kann es zu einem Lösen des Bowdenzuges und somit zu einer Verstellung des Schaltsystems der Kettenführung kommen.

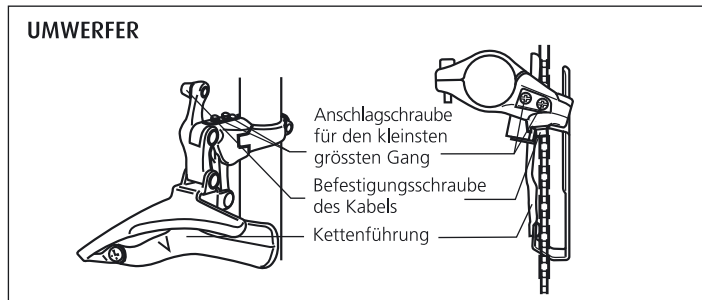

• EINSTELLUNG DES UNTEREN ANSCHLAGES

Wenn die Kette vom kleinsten Zahnblatt fällt, ist die Kettenführung zu nah am Fahrradrahmen. Die Schraube für den unteren Anschlag ist nach rechts zu drehen.

• EINSTELLUNG DES OBEREN ANSCHLAGES

Wenn die Kette vom größten Zahnblatt fällt, ist die Kettenführung zu weit vom Fahrradrahmen. Die Schraube für den oberen Anschlag ist nach rechts zu drehen. Die richtige Funktion der Schaltung überprüfen Sie durch Schalten der Kette auf allen Gängen des Schaltsystems.

• AUSTARIEREN DES SCHALTWERKES

Das Spiel des Schaltwerkes beseitigen Sie durch Lösen der Befestigungsschraube des Umwerfers und Spannen der Seele des Bowdenzuges (mittels einer Zange). Die Befestigungsschraube ist danach fest zu ziehen. Überprüfen Sie die Funktion des Schaltwerkes.

KETTE

Aufgabe einer Fahrradkette ist es, die Tretkraft des Fahrers möglichst verlustarm auf das Antriebsrad zu übertragen. Sie ist eines der am meisten beanspruchten Teile Ihres Fahrrades, deshalb widmen Sie bitte deren Pflege erhöhte Aufmerksamkeit. Da sich jede Kette im Laufe ihrer Nutzungszeit etwas dehnt, muß die Spannung von Zeit zu Zeit überprüft werden. Zum Nachspannen der Kette muss durch Lösen der Hinterradmutter und der Rücktrittschelle das Hinterrad nach hinten in die Ausfallenden gezogen werden, bis die Kette das zulässige Spiel hat. Die Kette ist regelmäßig von mechanischen Verunreinigungen wie Staub oder Schlamm zu reinigen und mit einem Schmiermittel zu schmieren, welches keine weiteren Verunreinigungen an sich bindet, Sie verlängern so die Lebensdauer der Kette. Durch mechanische Beanspruchung Ihrer Kette kommt es mit zunehmender Laufleistung zu einer Längung der einzelnen Kettenglieder. Kontrollieren Sie Ihre Kette regelmäßig auf Längung. Ihr Fachhändler hat dazu ein spezielles Messgerät. Gedehte Ketten führen zur Zerstörung von Kettenblatt und Ritzeln! Wenn Sie eine neue Kette benötigen, achten Sie darauf, daß Sie mit den Antriebskomponenten kompatibel ist. Falls Sie ihr Fahrrad regelmäßig im Gelände verwenden, vor allem in feuchter und schlammiger Umgebung, ist die Kette nach etwa 1000 km gegen eine neue auszuwechseln.

BREMSSYSTEM

Das Bremssystem, welches aus den Bremshebeln, den Bremsseilen und Bowdenzügen, den Vorder- und Hinterradbremssackten sowie den Bremschuhen besteht, ist eines der wichtigsten Systeme Ihres Fahrrades. Der rechte Bremshebel bedient die hintere Bremsbacke, der linke Bremshebel die vordere Bremsbacke. Ihr Fahrrad ist mit Rücktrittbremse ausgestattet, sie wird durch Zurücktreten der Pedale betätigt.

Die Bremsen sind vom Hersteller eingestellt, deshalb sollten Sie, soweit dies nicht erforderlich ist, aus Gründen Ihrer eigenen Sicherheit nicht in das Bremssystem eingreifen! Kontrollieren Sie regelmäßig die Abnutzung der Reifflächen, die Bremsgummis und die Felgen sollten sauber gehalten werden. Bei einer Verstellung des Bremssystems ist dieses erneut einzustellen, eventuell wenden Sie sich an einen autorisierten Fahrradservice.

BREMSSÜGE

Die Bremszüge müssen richtig gespannt sein, nur so hat das Bremssystem Ihres Fahrrades die richtige Wirkung. Die Bremszüge werden durch Einstellschrauben auf den Bremshebeln



eingestellt. Die Bremszüge und Bowdenzüge sind mit einem geeigneten Fett zu schmieren. An den Enden der Züge sind Endkappen zu verwenden, Sie beugen so einem Aufspießen der Bremszüge und somit ihrer Beschädigung vor. Falls ein Bremszug beschädigt oder abgenutzt ist, wechseln Sie ihn bitte aus.

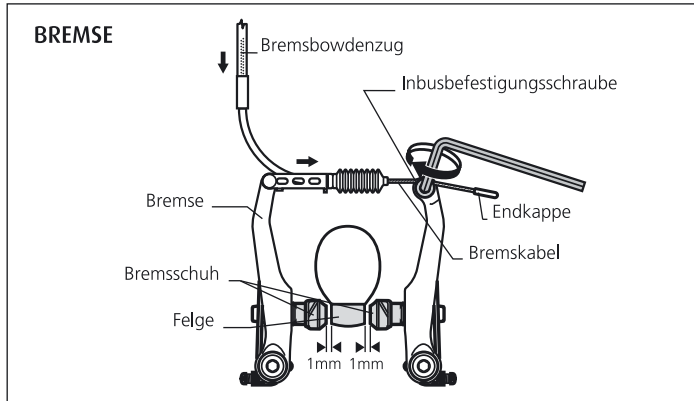

EINSTELLUNG DER BREMSSEN

Die Bremsschuhe sollten sich bei Bremsen vom Typ V in einem Abstand von 1 mm von der Felge befinden.

⚠️ WARNUNG!

Die Bremsschuhe dürfen nicht die Reifen berühren, anderenfalls kann es zu einer Überhitzung des Reifens kommen! Kontrollieren Sie deren Abnutzung und falls es notwendig ist, wechseln sie diese aus.

1. Lösen Sie die Sicherungsmutter der Einstellschraube am Bremshebel. Falls es notwendig ist, die Bremsschuhe an die Felgen anzunähern, drehen Sie die Einstellschraube nach links, aus dem Gewinde heraus. Sichern Sie diese durch die Sicherungsmutter.

2. Falls der Bremszug zu lose ist, drehen Sie die Stellschraube am Bremshebel nach rechts, in das Gewinde hinein. Danach lösen Sie die Schraube, mit welcher der Bremszug in der Bremsbacke angezogen und gesichert ist. Der Bremszug ist so zu spannen, dass die Bremsschuhe in der richtigen Position gegenüber der Felge sind. Die Schraube an der Bremsbacke ist festzuziehen, wonach die Einstellung der Bremsen zu kontrollieren ist.

⚠️ WARNUNG!

Widmen Sie erhöhte Aufmerksamkeit dem Bremsen unter feuchten Bedingungen, der Bremsweg Ihres Fahrrades verlängert sich! Vor jeder Fahrt überzeugen Sie sich, ob das Bremssystem Ihres Fahrrades voll funktionstüchtig ist.

VORDERRAD UND HINTERRAD

Falls die Räder Ihres Fahrrades in der Gabel oder im Rahmen mit Endmuttern gesichert sind, ist es aus Sicherheitsgründen notwendig, diese Muttern genügend fest anzuziehen. Falls die Räder mit einem Schnellspannmechanismus ausgestattet sind, kontrollieren Sie immer, ob das Rad gesichert ist, d.h. der Hebel des Schnellspannmechanismus muss sich immer in der Stellung schliessen (CLOSE) befinden. Schnellverschlüsse ermöglichen schnelle Montage sowie Demontage der Laufräder ohne Werkzeug. Schnellverschlüsse müssen regelmäßig auf festen Sitz überprüft werden. Bitte tun Sie das vor jeder Fahrt. Dafür lösen Sie den Spannhebel durch eine 180° Schwenkung und dann klappen Sie ihn zurück. Nach Abschluß dieses Vorganges muß der Hebel parallel zur Gabelscheide stehen und der Hebel muß sich stramm umklappen lassen. Schlägt der Hebel an der Gabel an, so ist er nicht ausreichend angezogen worden. Er ist dann 90° nach außen zu schwenken, die Mutter ist leicht anzuziehen und der Hebel zurückzuklappen. Der Hebel des Schnellspannmechanismus darf nur zu den Seiten, in die Positionen schliessen (CLOSE) oder öffnen (OPEN) bewegt werden. Keinesfalls verdrehen Sie den Schnellspanner, er könnte beschädigt werden!

Empfohlene Anzugsdrehmomente:

Endmutter M10 für die Achse der Laufradnabe 30 - 40 Nm

Die Radnaben müssen regelmäßig kontrolliert werden, vor allem nach einer Fahrt in feuchter und schlammiger Umgebung. Die Achse der Nabe sollte sich ohne jede Reibung und Spiel drehen. Falls dies auch nicht nach einer Einstellung mit Hilfe der Konuse und Sicherungsmuttern der Achse so ist, ist es notwendig, die Nabe auseinander zu nehmen, die Wälzrillen der Kugeln und die Kugeln selbst zu reinigen, sie mit neuem, geeignetem Schmiermittel einzufetten und die Nabe wieder zusammenzubauen und einzustellen. Falls Sie mit der Demontage der Naben keine Erfahrungen haben, ist es in Anbetracht der Kompliziertheit eines solchen Eingriffes empfehlenswert, sich an einen Fahrradservice zu wenden.



FELGEN

Prüfen Sie vor jeder Fahrt, ob Laufräder Ihres Fahrrades richtig zentriert und Felgen unbeschädigt sind. Felgen unterliegen nicht nur funktionsbedingt einer gewissen Abnutzung, sie können auch durch unsachgemäße Benutzung z.B. Aufprall beschädigt werden. Bei Felgenbremsen werden nicht nur die Bremsbeläge stark beansprucht, sondern im gleichen Maße auch die Felge. Ihre Felge ist aus diesem Grund mit einem Außenindikator der Verschleißgrenze bzw. der Deformation der Felge ausgestattet. Ist die Verschleißgrenze erreicht, bzw. die Felge seitlich deformiert, so wird sie ein selbstständiges Bremsen verursachen. Die Felge ist bei Erreichen der Verschleißgrenze umgehend auszutauschen.

REIFEN

Fahren Sie nie auf Reifen mit ungenügendem oder überhöhtem Reifendruck. Halten Sie die Werte für den Reifenluftdruck ein, welche an den Flanken jedes Reifens angeführt sind. Der Umrechnungsfaktor für die Einheiten des auf den Reifen angeführten Drucks beträgt: 100kPa = 14,22 P.S.I. = 1 bar = 1 at

RAHMEN UND GABEL

Kontrollieren Sie regelmäßig, ob der Rahmen und die Gabel Ihres Fahrrades nicht beschädigt sind. Zu einer Beschädigung des Rahmens oder der Gabel kommt es vor allem bei Stürzen. Einen so beschädigten Rahmen oder Gabel verwenden Sie bitte nicht, Sie riskieren eine schwere Verletzung!

FEDERGABEL

Falls Sie an Ihrem Fahrrad eine Federgabel haben, verfahren Sie wie folgt:

EINSTELLEN DER FEDERGABEL

Die Einheit zur Einstellung der Federgabel befindet sich im oberen Teil der Federgabel-larme. Durch allmähliches Drehen nach rechts stellen sie eine größere Härte der Federgabel ein, durch Verdrehen nach links wird die Härte der Federgabel verringert.

VERSCHLIESSEN DER FEDERGABEL - LOCKOUT

Einige Federgabeln verfügen über ein hydraulisches System des Verschließens der Federung der Federgabel. Das Verschließen der Federung der Federgabel ermöglicht es, das Wippen beim Treten in die Pedale zu reduzieren (z.B. bei Bergauffahrten oder beim Sprinten). Das Entsperrsystem kann aktiviert (Position „on“) oder deaktiviert (Position „off“) werden. Der Fahrer kann entweder über den Einsteller am Gabelkopf zwischen starkem Einfedern bei maximaler Gabelbewegung (Position „off“) und leichtem Einfedern bei minimaler Gabelbewegung (Position „on“) wählen. Das Entsperrsystem ist deaktiviert („off“), wenn der Einsteller am Gabelkopf vollständig gegen den Uhrzeigersinn gedreht ist. Um das Entsperrsystem zu aktivieren, drehen Sie den Einsteller am Gabelkopf im Uhrzeigersinn.

WARTUNG DER FEDERGABEL

REINIGUNG - für die richtige Funktion der Federgabel ist eine regelmäßige Wartung wichtig, vor allem der Reibungsflächen zwischen den inneren und äußeren Federbeinen der Gabel.

Der Staubschutz und die Dichtung, welche den Zutritt von Verunreinigungen zu den Reibungsflächen verhindern, dürfen nicht beschädigt sein und müssen die Reibungsfläche an deren gesamtem Umfang schützen. Die Gleitflächen der Innenbeine sind rein zu halten, nach jeder Fahrt sind Staub oder Feuchtigkeit mit einem feinem Lappen zu beseitigen und zu schmieren. Zur äußerlichen Reinigung der Gabel verwenden Sie bitte ein Feinwaschmittel und eine weiche Bürste. Achten Sie bitte darauf, dass bei der Reinigung der Gabel kein Wasser zwischen die inneren und äußeren Beine gelangt. Feuchtigkeit und Schmutz im Inneren der Gabel haben einen negativen Einfluss auf deren Funktion, Schmutz in der Gabel führt zu einer erhöhten Reibung zwischen den Hülssen und den Innenbeinen der Gabel und verringert somit die Lebensdauer der Einzelteile der Gabel.

SCHMIERUNG - die Gabel wird mit einem Schmierfilm im Federsystem geliefert, welcher zu erhalten ist, eventuell muss der verunreinigte Schmierfilm gegen einen neuen ersetzt werden. Zur Erhaltung einer vollkommenen Funktion der Gabel sind nachfolgende Anweisungen einzuhalten.

- Nach je 8 - 10 Betriebsstunden (oder immer nach einer Fahrt unter extremen Bedingungen in feuchter Umgebung wie bei Schlamm, feuchtem Sand):
 1. Stülpen Sie die Gummistaubfänger auf den Innenbeinen der Gabel um, reinigen und danach schmieren Sie die Innenbeine und Dichtungen mit Öl, welches Teflon enthält.
 2. Kontrollieren Sie, ob alle Schrauben der Gabel genügend fest angezogen sind.
- Nach je 25 - 30 Betriebsstunden (oder immer nach einer Fahrt unter extremen Bedingungen in feuchter Umgebung wie bei Schlamm, feuchtem Sand):
 1. Nehmen Sie die Gabel auseinander, reinigen Sie alle Teile von Schmiermitteln. Zur Demontage verwenden Sie bitte Originalwerkzeug.
 2. Kontrollieren Sie, ob alle Schrauben der Gabel genügend fest angezogen sind. Falls Sie feststellen, dass einige Teile abgenutzt oder beschädigt sind, tauschen Sie diese bitte gegen Originalteile aus. Mit einer beschädigten Gabel fahren sie bitte nicht!
 3. Tragen Sie einen neuen Schmierfilm auf die Hülssen, die Dichtungen und die Innenbeine der Gabel auf und montieren Sie die Gabel. Die Gummiteile der Gabel konservieren Sie bitte mit Silikonöl.

⚠️ WARNUNG!

Zum Schmieren der Gabel verwenden Sie bitte Teflonöl und Schmiermittel, welche Silikon oder Teflon enthalten. Verwenden Sie bitte keine Schmiermittel, welche Lithium enthalten, sie könnten einige innere Teile der Gabel beschädigen.

Im Falle einer komplizierten Servicehandlung, wie z.B. der Demontage der Gabel, des Austausches der Hülssen der Gabel empfehlen wir Ihnen, sich an einen autorisierten Fahrradservice zu wenden.



Stützräder

Wenn Ihr Fahrrad mit Stützrädern ausgestattet ist, sind die Stützräder einzeln und noch nicht montiert mitgeliefert. Daher ist es vor der Verwendung notwendig diese fachgerecht zu montieren.

Inhalt der mitgelieferten Stützräder:

- 2 Stück lange Bolzen
- 6 Stück Unterlegscheiben
- 2 Stück Zahnscheiben
- 2 Stück Muttern
- 2 Stück Sicherheitsmuttern (Mutter mit Kunststoffsicherung)
- 2 Stück Streben
- 2 Stück Räder

* Montage der Räder:

Befolgen Sie den beschriebenen Ablauf:

1. Schieben Sie zunächst die Unterlegscheibe auf den Bolzen, danach das Rad und auf der anderen Seite des Rades wieder eine Unterlegscheibe auf den Bolzen.
2. Schrauben Sie die Mutter so auf den Bolzen, dass sich das Rad noch frei und leichtgängig drehen kann.
3. Befestigen Sie das Rad mit dem Bolzen an der mitgelieferten Metallstrebe. Das Rad muss auf der äußeren Seite sein.
4. Verschrauben Sie den Bolzen mit einer Zahnscheibe und einer Sicherheitsmutter, damit sich das Rad während der Fahrt nicht vom Bolzen lösen kann.
5. Ziehen Sie die Muttern mit einem Maul- bzw. Ringschlüssel (Größe 14) gegeneinander an und achten Sie darauf, dass sich das Rad leicht aber ohne Spiel drehen kann.
6. Wiederholen Sie diesen Ablauf für das zweite Rad.

* Montage der Befestigungsstrebe mit Rad am Fahrrad:

Befolgen Sie den beschriebenen Ablauf:

1. Lösen Sie mit einem Schraubenschlüssel die beiden äußeren Radmuttern und entfernen Sie diese. Unter den Radmuttern befinden sich noch zwei Unterlegscheiben, die Sie ebenfalls erst einmal vom Bolzen runter nehmen und mit zu den Muttern legen.
2. Stecken Sie die Strebe mit dem montierten Rad nun auf die Radachse. Achten Sie darauf, dass die gummierte Seite zum Rahmen zeigt und das Rad an der äußeren Seite gerade in der Spur steht.
3. Die Strebe mit dem Rad und dem zugehörigen Verdrehschutz setzen Sie so auf den Radbolzen auf, dass die Strebe abwärts zeigt, und schrauben alles mit der Unterlegscheibe

und der Mutter wieder fest. Dabei muss die Strebe am Ende fest aufsitzen.

Achtung: die Radmuttern, welche das Hinterrad im Rahmen fixieren, dürfen nicht demontiert bzw. gelöst werden!

4. Wiederholen Sie diesen Ablauf für die zweite Strebe.

5. Danach stellen Sie gewünschte Höhe der Stützräder ein, achten Sie auf eine gerade Spur, und setzen die in Punkt 1 demontierten Muttern wieder zur Befestigung der Stützräder ein. Ziehen sie die Muttern fest an.

Wichtiger Sicherheitshinweis:

Kontrollieren Sie vor jeder Fahrt, ob alle Verstrebungen fest und korrekt sitzen!

Für den Fall, dass Sie die Stützräder nicht verwenden, schrauben Sie die Hutmuttern zusätzlich auf die Hinterradachse um eventuelle Kanten oder Anstoßpunkte der Achse zu verdecken und damit für Ihr Kind zu sichern.

▲ WICHTIGER HINWEIS

Für die Benutzung im öffentlichen Straßenverkehr ist dieses Fahrrad nicht zugelassen. Es bedarf einer Zusatzausstattung (Beleuchtung etc.) gemäß Straßenverkehrsordnung des jeweiligen Bestimmungslandes.

Zur Ihrer eigenen Sicherheit im Straßenverkehr empfehlen wir das Tragen eines geeigneten Fahrradhelmes. Bei den meisten Fahrradunfällen kommt es zu schwerwiegenden Kopfverletzungen. Bei Kauf eines Fahrradhelmes achten sie auf die korrekte Größe, der Helm darf weder Wackeln, noch Drücken. Wählen sie einen Helm mit verstellbarem Kinnriemen, der eine optimale Einstellung ermöglicht.

Das zulässige max. Systemgewicht (Körpergewicht + Fahrrad + Gepäck) beträgt 45 kg. Bei nicht Beachtung besteht kein Gewährleistungsanspruch.

Die Belehrung über die richtige und sichere Benutzung des Fahrrades gehört zur den Pflichten der Eltern (Erziehungsberechtigten). Der Hauptaugenmerk sollte auf der Erklärung über die sichere Benutzung der Vorderrad-, Hinterrad- und der Rücktrittsbremse sein.

Die Eltern (Erziehungsberechtigte) sorgen für den einwandfreien technischen Zustand des Fahrrads und seine richtige Einstellung- wichtig für die sichere Fahrt ist die richtige Sattel- und Lenkerhöhe.

Bei Fahrrädern, ausgestattet mit Stützrädern ist auf die Neigung zu achten, bei unebenen Straßen oder Wegen kann es bei nicht korrekter Einstellung zu Stürzen und Verletzungen kommen.



**▲ WARNUNG!**

Ihr Fahrrad ist ein technisches Produkt, das regelmäßig überprüft werden muß. Viele Teile an Ihrem Fahrrad unterliegen funktionsbedingt einem Verschleiß und bedürfen je nach Nutzung Ihrer erhöhten Aufmerksamkeit. Die Höhe des Verschleißes ist auch von der Pflege und Wartung des Fahrrades abhängig. Dies kann die Lebensdauer zwar verlängern, ein Austausch ist jedoch beim Erreichen der Verschleißgrenze erforderlich. Zu Verschleißindikatoren gehört das Auftreten z.B. von feinen Rissen, Verformungen oder Farbveränderungen.

Beim Austausch der einzelnen Fahrradteile bitte nur Originalteile verwenden.

Gute Fahrt wünscht Ihnen

KELLYS

GARANTIE

Hersteller gewährt auf dieses Fahrrad eine Garantie 24 Monate ab dem Verkaufsdatum an den Verbraucher.

GARANTIEBEDINGUNGEN

Der Garantiezeitraum verlängert sich um die Zeit der Ausführung einer Garantiereparatur. Während der Garantiezeit werden alle durch fehlerhaftes Material, fehlerhafte Arbeit und Montage verursachten Mängel unentgeltlich beseitigt.

DIE GARANTIE BEZIEHT SICH NICHT AUF FOLGENDE MÄNGEL:

- vom Benutzer verschuldete Mängel, Beschädigung des Erzeugnisses durch nicht fachgerechtes Zusammenstellen-Repassieren (z.B. ungenügendes Einschieben der Sattelstütze in das Rohr des Rahmens sowie des Vorbaus in die Gabel, ungenügendes festziehen der Pedale an die Kurbeln), falsche Verwendung und Vernachlässigung der Sorgfalt gegenüber dem Fahrrad (z.B. nicht genügend festgezogene Kurbelgarnituren an das Innenlager, ungeeignete Lagerung), Beschädigungen, verursacht durch Unfälle, unsachgemäße Reparatur, falsche Wartung des Fahrrades, Beschädigungen, hervorgerufen durch Austausch von Komponenten, welche nicht kompatibel mit der gegebenen Ausstattung des Fahrrades sind, technische Eingriffe am Fahrradrahmen;
- normale Abnutzung der Gummiteile des Fahrrades (z.B. Reifen, Schläuche, Bremsgummis)
- mechanische Beschädigungen, durch Abnutzung bei normalem Betrieb des Fahrrades (z.B. Lackschäden).

Bei folgenden Mängeln und Teilen besteht kein Garantieanspruch:

Verschleißteile- die einem natürlichen nutzungsbedingten Verschleiß unterliegen - Teile, Komponenten, Baugruppen und Federelemente des Fahrrads (Dichtungen, Buchsen usw.) sind bei unsachgemäßem Gebrauch oder bei Einsätzen mit Wettkampfscharakter von der Gewährleistung ausgeschlossen.

Mechanische Abnutzungen die auf normalem Verschleiß während der Nutzung beruhen (z.B. Verschleiß der Kette, Ritzeln, Handgriffe, Bremsbeläge, Lackkratzer usw.)

Abnorme Belastung, Fahrlässigkeit, unsachgemäße Verwendung und Missbrauch, Schäden infolge von Unfällen oder Kollisionen.

VERLÄNGERTE GARANTIE FÜR FAHRRADRAHMEN

Die Firma KELLYS BICYCLES s.r.o. gewährleistet für den Rahmen des gekauften Fahrrads nach dem Verlauf der gesetzlich gegebenen 24-monatigen Garantiefrist eine verlängerte Garantie für den Erstbesitzer, angeführt in diesem Garantieschein für den Zeitraum von weiteren 36 Monaten, jedoch höchstens bis zu 60 Monaten vom Erwerbstag des Fahrrads vom Erstbesitzer, angeführt in diesem Garantieschein (weiter nur „verlängerte Garantie“), und dies unter folgenden Bedingungen:

- Beim Erstbesitzer angeführt in diesem Garantieschein muss es sich um eine natürliche Person handeln, welche das Fahrrad für seinen persönlichen Erholungsbedarf (nicht zum Zweck des Unternehmens, oder anderer Verdienstätigkeiten oder Rennbedarfs) gekauft hat und das Fahrrad für seinen persönlichen Erholungsbedarf nutzt; diese verlängerte Garantie ist unübertragbar auf eine weitere Person – falls der Erstbesitzer der verlängerte Eigentumsrechte zum Fahrrad auf eine weitere Person überträgt, erlöscht somit die verlängerte Garantie,
- Das Fahrrad wird im System der Firma KELLYS BICYCLES s.r.o. auf der Webseite www.kellysbike.com bis zu 60 Tagen vom Erwerb registriert und die registrierten Daten werden mit den Daten auf dem Garantieschein des Fahrrads übereinstimmen,
- Der Erstbesitzer legt bei der Reklamation ein korrekt ausgefülltes Original des Garantiescheins und das Originalbeleg über den Fahrraderwerb vor,
- Das Fahrrad wird während der gesamten Garantiefrist einschließlich der verlängerten Garantiefrist regelmäßigen jährlichen technischen Kontrollen in einer Fachwerkstatt unterzogen, mit Vermerk über diese Kontrollen im Garantieschein, wobei die erste Garantiekontrolle nach 100 km durchgeführt werden muss. Die Kosten für Komponenten, welche der gängigen Abnutzung bei der Fahrradnutzung unterliegen und bei der Garantiekontrolle ausgetauscht werden müssen und die Servicearbeiten damit verbunden, trägt der Käufer (Erstbesitzer),



- Das vorgelegte Fahrrad zur Reklamation muss in unveränderter Farbkombination sein und der reklamierte Rahmen darf nicht zum Zweck der Reklamation selbstständig (demontiert) vorgelegt werden. Die Komponenten oder Komponentenaufstellungen, falls diese während der Fahrradnutzung geändert werden, müssen in Übereinstimmung mit der ursprünglichen Fahrradspezifikation sein,
- Der Gegenstand der verlängerten Garantie ist nur die Rahmenkonstruktion, nicht der Rahmenlack,
- Die Kosten für Fahrradkomponenten, welche infolge der veränderten Rohrdurchmesser des getauschten Rahmen unvermeidlich ausgetauscht werden müssen und die Servicearbeiten damit verbunden, trägt der Käufer (Erstbesitzer),
- Die verlängerte Garantie bezieht sich nicht auf Karbonrahmen und bei vollständig gefedernten Rahmen bezieht sich die verlängerte Garantie nicht, sowohl auf die hintere Drossel-einheit, wie auch auf keine beweglichen Rahmeneinbettungen (Schwingen, Bolzen).

Eine unvermeidliche Voraussetzung für die Rechtsentstehung aus der verlängerten Garantie für den Fahrradrahmen ist nämlich, dass alle oben genannten Bedingungen ausnahmslos erfüllt werden. Falls welche auch immer der oben genannten Bedingungen nicht erfüllt wird, und zwar nur teilweise, entstehen keine Rechte aus der verlängerten Garantie.

Der Hersteller haftet dafür, dass er im Verlauf der verlängerten Garantiefrist die Kosten für den Rahmenumtausch, dessen Mangelursache ein Material- oder Produktionsfehler ist trägt. Der Hersteller erklärt ausdrücklich, dass im Verlauf der verlängerten Garantiefrist keine weiteren Rechte, als das Recht für den Rahmenumtausch am Fahrrad, unter den Bedingungen definiert in diesem Garantieschein im Kapitel „Verlängerte Garantie für Fahrradrahmen“ für den Käufer – oben genannten Erstbesitzer des Fahrrads - entstehen und der Hersteller keine weiteren Rechte durch die verlängerte Garantie gewährleistet.

Aus dem Grund der begrenzten Zugänglichkeit des Ursprungsmodells, was den reklamierten Rahmen angeht, kann die Lieferzeit für den neuen Rahmen länger als 30 Tage betragen, wobei sich der Hersteller verpflichtet, dass diese laut seiner Möglichkeit so kurz wie möglich sein wird. Der Hersteller behält das Recht vor, einen Rahmen aus der aktuellen Produktion mit ähnlichen technischen Parametern in gleicher Qualität, jedoch nicht gleicher Farbe zu liefern. Die Kontaktperson, bei der die verlängerte Garantie geltend gemacht wird ist der Fahrradverkäufer – der Verkäufer ist berechtigt zu entscheiden, ob die Reklamation anerkannt und wie diese erledigt wird.

Diese über den Standard hinausgehende Garantiefrist ist ein freiwilliger Akt der Firma KELLYS BICYCLES s.r.o. und auf diese beziehen sich die Bestimmungen aus dem BGB oder anderen allgemein gültigen Rechtsvorschriften nicht, jedoch gelten für diese ausschließlich die Bedingungen angeführt in diesem Garantieschein, im Kapitel „Verlängerte Garantie für Fahrradrahmen“.

Die Rechte aus der verlängerten Garantie für den Fahrradrahmen werden erlöschen, falls diese nicht im oben definierten Zeitraum der verlängerten Garantiefrist geltend gemacht werden.



Vážený zákazníku,

děkujeme Vám, že jste si vybral kolo KELLYS Junior. Aby jste byl s Vaším kolem spokojen a jeho používání bylo bezpečné, přečtěte si prosím tento návod. Pomůže Vám seznámit se s Vaším kolem.

Prodejce, který Vám toto kolo prodal, bude zabezpečovat i jeho záruční prohlídky a opravy.

ÚČEL POUŽÍVÁNÍ

Kolo je určeno k jízdě po veřejných městských komunikacích a cestách s kvalitním asfaltovým povrchem. Jestliže budete kolo používat k provozu na cestách a nebude vybaveno osvětlením a odrazkami, musíte ho jimi dodatečně vybavit, podle předpisů platných ve vaší zemi.

NASTAVENÍ POLOHY SEDLA A ŘÍDÍTEK

Všechny funkční části kola jsou nastavené od výrobce a zkontrolované Vaším prodejcem, proto jej můžete používat hned po zakoupení. Před používáním kola upravte jen polohu sedla a řídítek. Sedlo i řídítka nastavte tak, aby poskytovaly maximální pohodlí, ale současně bezpečně ovládaní brzdících a řídících prvků kola.

SEDLO

NASTAVENÍ VÝŠKY SEDADLA

Sedněte si na kolo, kliku dejte do polohy co nejniž k zemi. Nohu položte na pedál tak, aby se pata opřela o pedál. Při správném nastavení sedla by noha měla být natažena a mírně pokrčena v koleni. Pokud by jste sedlo měli nastavené příliš vysoko, budete nadměrně zatěžovat svaly nohou a zad. Nízko nastavené sedlo způsobuje nadměrné zatížení kolen a svalů stehen.

NASTAVENÍ POLOHY SEDLA A ÚHEL SEDLA

Nejvhodnější polohou-úhlem sedla je poloha rovnoběžná se zemí. Vyzkoušejte několik poloh sedla a nakonec zvolte takovou polohu, která Vám bude nejlépe vyhovovat. Sedlo lze také posunout dopředu, či dozadu. Úhel a posunutí sedla nastavíte šroubem na zámku sedlovky. Šroub uvolněte, sedlo posuňte dopředu nebo dozadu, nastavte vhodný úhel a šroub dotáhněte. Zkontrolujte dotažení šroubu.

▲ DŮLEŽITÉ UPOZORNĚNÍ

Na sedlové trubce je vyznačena značka-ryska, která označuje minimální zasunutí sedlovky do rámu. Tato značka minimálního zasunutí sedlové trubky do rámu nesmí být viditelná! Nikdy neupevňujte sedlovou trubku nad tuto značku! Rychloupínací mechanismus sedlovky musí být utažen tak, aby se sedlovka v rámu nedala otáčet. Páčkou rychloupínače pohybujte jen do stran v polohách otevřít (OPEN) nebo uzavřít (CLOSE). Uzamknutým rychloupínačem neotáčejte, může dojít k jeho poškození!

Doporučené kroutící momenty:

Šroub M8 na zámek sedlové trubky	20 - 25 Nm*
Šroub M5 na zámek sedlové trubky	10 - 12 Nm*
Šroub M8 na zámek sedlové trubky v rámu	25 Nm*
Šroub M5 na zámek sedlové trubky v rámu	6 - 8 Nm*

*Dodržujte tyto doporučené hodnoty, pokud nejsou na výrobku uvedeny jinak.

PŘEDSTAVEC A ŘÍDÍTKA

Zkontrolujte, jaký typ představce je použit na Vašem kole.

PŘEDSTAVEC BEZ ZÁVITU (PŘEDSTAVEC A-HEAD)

Tento typ představce se upevňuje na krk vidlice a zajišťuje se pomocí 2 imbusových šroubů. Výška představce a řídítek se nastavuje pomocí kroužků, které se vkládají mezi představec a hlavové složení, případně výměnou představce za představec s jiným sklonem. Představcem a-head se zároveň nastavuje i vůle hlavového složení.

Uvolněte 2 imbusové šrouby na objímce představce, které zajišťují představec na vidlici a také šroub hlavového složení. Utažením nebo povolením tohoto šroubu nastavíte vůli hlavového složení tak, aby se vidlice otáčela zlehka, ale aby hlavové složení nemělo vůli. Jako první utáhněte šroub hlavového složení. Nyní nastavte směr představce a představec utáhněte 2 imbusovými šrouby na objímce představce.

Doporučené kroutící momenty:

Šroub M5 na objímku představce	6 - 8 Nm*
Šroub M6 na objímku představce	15 Nm*
Šroub M5 na objímku řídítek	6 - 8 Nm*

*Dodržujte tyto doporučené hodnoty, pokud nejsou na výrobku uvedeny jinak.

PŘEDSTAVEC SE ZÁVITEM:

Tento představec je zasunut do krku vidlice a ve vidlici je upevněn dlouhým šroubem a maticí, která má tvar šikmého kuželu. Když chcete nastavit výšku nebo směr představce, uvolněte dlouhý šroub a představcem pootočte. Pokud se představec neuvolní, klepněte po šroubu gumovou paličkou.

▲ DŮLEŽITÉ UPOZORNĚNÍ

Na představci je vyznačena značka-ryska, která označuje minimální zasunutí představce do krku vidlice. Tato značka minimálního zasunutí představce do vidlice nesmí být viditelná! Nikdy neupevňujte představec nad tuto značku!

Doporučené kroutící momenty:

Šroub M6 na objímku představce	20 Nm*
Šroub M6 na objímku řídítek	20 Nm*

*Dodržujte tyto doporučené hodnoty, pokud nejsou na výrobku uvedeny jinak.



POPIS KOLA



ÚDRŽBA KOLA

Aby Vaše kolo spolehlivě plnilo svou funkci, chtěli bychom Vám připomenout, že jeho používání vyžaduje údržbu. Pravidelně kontrolujte, jestli jsou matice a šrouby dostatečně dotaženy.

KLIKY A PEDÁLY

Po prvních asi 20 km kliky dotáhněte, taktéž i pedály ke klikám. Zkontrolujte, jestli jsou šrouby převodníků také pevně dotaženy.

▲ DŮLEŽITÉ UPOZORNĚNÍ

Zanedbní kontroly dotažení klik na čtyřhran osy středového složení má za následek postupné uvolňování klik na ose a neopravitelné poškození kliky. Závada se dá odstranit jen výměnou klik. Případnou demontáž a výměnu klik svěřte odbornému cykloservisovi. Pedály musí být dotaženy ke klikám napevno t.j. na doraz tak, aby se osazení pedálové osy opřelo o kliku. Dotažení pedálů je potřeba pravidelně kontrolovat. V opačném případě dochází k uvolnění osy pedálu ze závitů kliky a k postupnému poškození závitů. Takto způsobené závady nebudou uznány v rámci případného reklamního řízení!

MONTÁŽ PEDÁLŮ

Pedály jsou zpravidla označeny písmeny R – pravý pedál a L – levý pedál na ose každého pedálu.

1. Před montáží závit na pedálech i v klikách namažte mazivem.
2. Našroubujte otáčením vpravo pravý pedál (R) do závitů pravé kliky (klika s převodníky). Postupujte opatrně a dbejte na to, aby jste nepoškodili závit!
3. Našroubujte otáčením vlevo levý pedál (L) do závitů levé kliky.
4. Utáhněte napevno klíčem č.15. Přesvědčte se, jestli se osazení pedálové osy opřelo o kliku.

STŘEDOVÉ SLOŽENÍ

Středové složení se musí otáčet bez tření a vůle. Pravidelně kontrolujte, jestli jsou obě misky středového složení v rámu napevno utaženy a že jsou ložiska dostatečně namaženy mazivem.

HLAVOVÉ SLOŽENÍ

Hlavové složení musí být dostatečně dotaženo a všechny části musí do sebe správně zapadat. Jestliže má hlavové složení vůli, postupujte následovně:

1. Uchopte horní kužel (3) a uvolněte dalším klíčem pojistnou matici (1).
2. Utáhněte horní kužel tak, aby hlavové složení nemělo vůli, ale aby se vidlice otáčela zlehka.
3. Opět uchopte horní kužel a dotažením pojistné matice hlavové složení zajistíte.

▲ UPOZORNĚNÍ

Přesvědčte se před jízdou, že vidlice Vašeho kola se v hlavovém složení otáčí zlehka ale bez vůle!

HLAVOVÉ A-HEAD SLOŽENÍ (BEZ ZÁVITU)

Vůli hlavového a-head složení vymezíte utažením imbusového šroubu na zámku hlavového složení (1). Nejprve uvolněte imbusové šrouby na objímce představce.

Před utažením zkontrolujte:

- jestli jednotlivé části hlavového složení do sebe správně zapadají
 - jestli je krk vidlice správně osazen v hlavovém složení
- Nakonec dotáhněte imbusové šrouby na objímce představce - tím je hlavové a-head složení zajištěno.

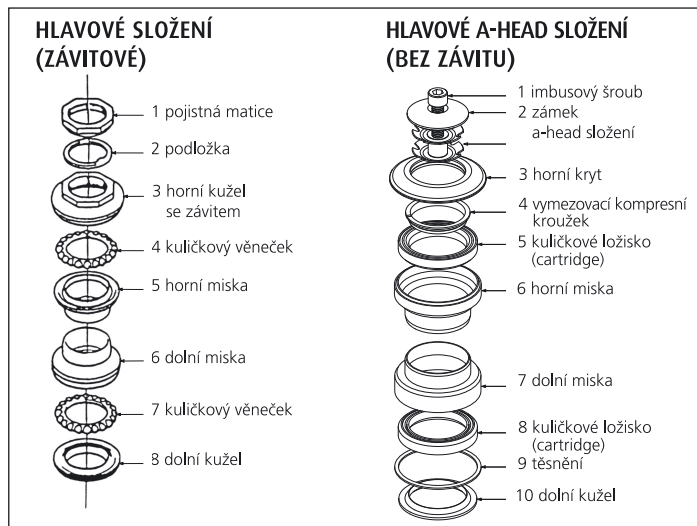

▲ UPOZORNĚNÍ

Před jízdou zkontrolujte, jestli jsou imbusové šrouby na objímce představce pevně dotaženy!

Pro zachování správné funkce hlavového složení vašeho kola je nutné pravidelně (dle frekvence ježdění) hlavové složení promazat odpovídajícím mazacím tukem. Rozebírání a opětovné složení a dotažení hlavového složení tak, aby se zachovala lehkost chodu ložisek, vyžaduje určitou zkušenost - doporučujeme se proto obrátit na odborný servis.



ŘÍDÍCÍ SYSTÉM

Řídicí systém se skládá z řídicích pák (řídicích otočných rukojetí), ovládacích lanek, přesmykače a měniče, středových převodníků, pastorků zadního náboje a řetězu. Je nastaven od výrobce, proto do systému zbytečně nezasahujte! Převody přefazujte jen při šlapání vpřed. Nikdy neřaďte násilím! Jeho funkčnost závisí hlavně na lehkém chodu řídicích lanek v bowdenech a převodového systému (pastorky, převodníky, řetěz). Řídicí systém udržujte v čistotě, lanka promazávejte kvalitním mazivem, hlavně po jždě ve vlhkém prostředí.

MĚNIČ

Měníč ovládáte pravou řadicí páčkou (pravou řadicí otočnou rukojetí). Přefazuje řetěz na pastorcích zadního náboje a tím mění převodový poměr mezi středovými převodníky a pastorky. Během provozu může dojít k rozladění řídicích systému.

• VYLADĚNÍ MĚNIČE

Nadvedněte zadní kolo a otáčejte klikama. Nastavovacím šroubem měniče (vede jím bowden s lankem do měniče) otáčejte tak dlouho, dokud nedocílíte hladký chod řetězu bez rušivých zvuků.

• NASTAVENÍ DOLNÍHO DORAZU

Zařaďte na nejmenší pastorek. Uvolněte zajišťovací šroub měniče, a tím uvolníte i řadicí lanko. Otáčením šroubu pro dolní doraz (H), nastavte vodící kladku měniče pod vnější hranu nejmenšího pastorku. Řadicí lanko vložte do drážky pod zajišťovacím šroubem měniče, napněte ho (uchycením do kleští) a šroub utáhněte.

• NASTAVENÍ HORNÍHO DORAZU

Zařaďte na největší pastorek. Otáčením šroubu pro horní doraz (L) nastavte vodící kladku měniče tak, aby se dostala pod střed největšího pastorku. Přezkoušejte přefazením řetězu na všech převodech.

MĚNIČ

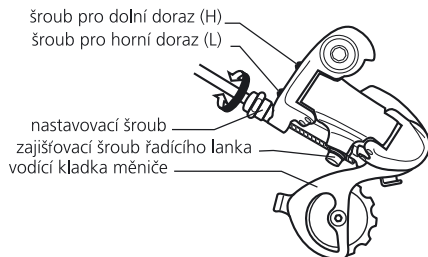

▲ DŮLEŽITÉ UPOZORNĚNÍ

Před jízdou zkontrolujte správné nastavení dorazů měniče. Při uvolnění horního dorazu může kladka měniče zachytit výplet kola, což má za následek kromě poškození výpletu a měniče i nebezpečí vážného úrazu.

PŘESMYKAČ

Přesmykač ovládáte levou řadicí pákou (levou řadicí otočnou rukojetí). Mění převodový poměr přesouváním řetězu na středových převodnících. Pro správnou funkčnost musí být vodítko přesmykače, kterým řetěz prochází, umístěno rovnoběžně s převodníky. Řadicí lanko musí být napnuté. Používáním může dojít k uvolnění lanka a rozladění řídicího systému přesmykače.

• NASTAVENÍ DOLNÍHO DORAZU

Jestliže řetěz padá z nejmenšího převodníku - vodítko přesmykače je příliš blízko k rámu kola. Šroubem dolního dorazu otáčejte vpravo.

• NASTAVENÍ HORNÍHO DORAZU

Jestliže řetěz padá z největšího převodníku - vodítko přesmykače je příliš daleko od rámu kola. Šroubem horního dorazu otáčejte vpravo. Správnou funkci řazení přezkoušejte přefazením řetězu na všech převodech řídicího systému.

• VYLADĚNÍ PŘESMYKAČE

Vůli řadicího lanka odstraňte uvolněním zajišťovacího šroubu přesmykače a napnutím lanka (uchycením do kleští). Zajišťovací šroub potom utáhněte. Přezkoušejte jeho funkčnost.

PŘESMYKAČ

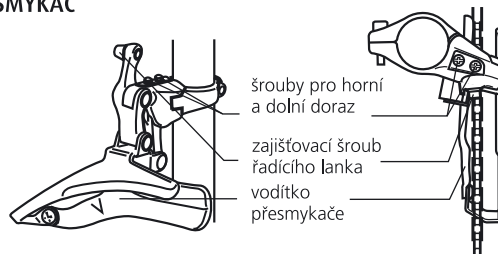

ŘETĚZ

Řetěz přenáší sílu z pedálů na zadní kolo. Je to jedna z nejmáhaných součástek Vašeho kola, proto údržbě řetězu věnujte zvýšenou pozornost. Správné napnutí řetězu zabezpečuje zadní měnič. U kol bez měniče převodů správné napnutí řetěze zabezpečíte posunutím zadního kola ve vidlici. Řetěz pravidelně čistěte od mechanických nečistot jako je prach nebo bláto a promazávejte mazivem, které na sebe neváže prach a ostatní nečistoty - prodloužíte tím životnost řetězu. Ježděním dochází k postupnému natahování článků řetězu. Opatřebovaný nebo poškozený řetěz může následně poškodit pastorky a převodníky. Pokud používáte Vaše kolo v terénu pravidelně, hlavně ve vlhkém a blátivém prostředí, po naježdění asi 1000 km je potřeba vyměnit řetěz za nový.

BRZDOVÝ SYSTÉM

Brzdový systém, který je sestaven z brzdových pák, lanek a bowdenů, přední a zadní brzdové čelisti, brzdových gumíček, je jednou z nejdůležitějších součástí Vašeho kola. Pravá brzdová páka ovládá zadní brzdovou čelist, levá brzdová páka ovládá přední brzdovou čelist. Kolo vybavené zadní protišlapací brzdou zabrzdíte tak, že nohou zatlačíte na pedál proti směru jízdy (směrem dozadu).

Brzdy jsou nastaveny od výrobce, proto pokud to není potřeba, vzhledem k Vaší bezpečnosti do brzdového systému nezasahujte! Pravidelně kontrolujte opotřebení třecích ploch, brzdové gumíčky a ráfky udržujte v čistotě. Při rozladění brzdového systému musíte brzdy znovu nastavit, popřípadě se obrátit na odborný cykloservis.

BRZDOVÉ LANKA

Brzdové lanka musí být správně napnutá - jen tak bude brzdový systém Vašeho kola účinný. Brzdová lanka se nastavují nastavovacím šroubem na brzdové páce. Lanka a bowdeny promazávejte vhodným mazivem. Na ukončení lanek použijte koncovky, zabráníte tak rozpletení lanka a tím jeho poškození. Pokud je lanko poškozené nebo opotřebené, vyměňte ho.

NASTAVENÍ BRZD

Brzdové gumíčky by měly být u brzd typu V ve vzdálenosti 1mm od ráfku kola.

▲ UPOZORNĚNÍ

Brzdové gumíčky se nesmí dotýkat pláště – jinak by došlo k prodření pláště! Kontrolujte jejich opotřebení a když je potřeba, vyměňte je.

1. Uvolníte pojistnou matici nastavovacího šroubu na brzdové páce. Když je potřeba brzdové gumíčky přiblížit blíže k ráfku, nastavovacím šroubem otáčejte směrem vlevo - ven ze závitů. Zajistěte pojistnou matici.
2. Jestliže je brzdové lanko příliš volné, otáčejte nastavovacím šroubem na brzdové páce směrem vpravo - dovnitř závitů. Uvolníte imbusový šroub, kterým je utáhnuté a zajištěné lanko v brzdové čelisti. Lanko napněte tak, aby brzdové gumíčky byly ve správné poloze vůči ráfku. Šroub na brzdové čelisti dotáhněte napevno a zkontrolujte nastavení brzd.

▲ DŮLEŽITÉ UPOZORNĚNÍ

Věnujte zvýšenou pozornost brzdění za mokra - brzdná dráha Vašeho kola se prodlouží! Před každou jízdou se přesvědčte, jestli je brzdový systém Vašeho kola dokonale funkční.

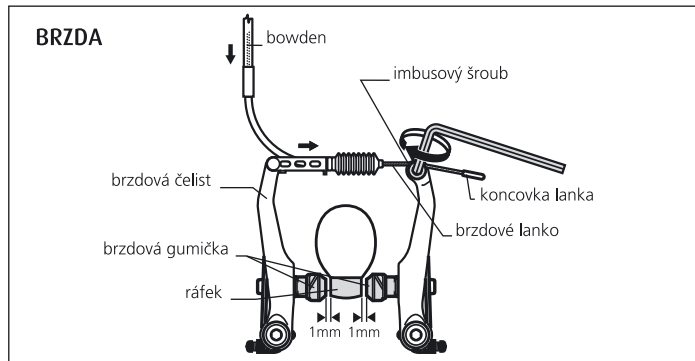

PŘEDNÍ A ZADNÍ KOLO

Jestliže je zajištění kol Vašeho kola ve vidlici nebo v rámu provedeno koncovými maticemi, je potřebné kvůli bezpečnosti tyto matice dostatečně utáhnout. **V případě zajištění kol rychloupínacím táhlem, před jízdou vždy zkontrolujte, jestli je kolo bezpečně zajištěno, t.j. páčka rychloupínacího mechanismu musí být v poloze uzavřít (CLOSE).** Rychloupínací mechanismus umožňuje snadnou a rychlou montáž a demontáž kol bez nářadí. Před jízdou zkontrolujte, jestli je kolo ve vidlici vystředěné. Matici rychloupínacího mechanismu utáhněte tak, aby páčka uzávěru při zavírání kladla odpor. Když se uzavře rychloupínací mechanismus do zajištěné polohy, musí stlačit konce vidlice. **Páčkou rychloupínacího mechanismu pohybujte jen do stran, v polohách otevřít nebo uzavřít. V žádném případě uzavřeným rychloupínacím neotáčejte, můžete ho poškodit!**

Doporučené krouticí momenty:

koncová matice M10 na osu náboje kola

30 - 40 Nm



Náboje kol pravidelně kontrolujte, hlavně po jízdě ve vlhkém a blátivém prostředí. Osa náboje by se měla otáčet bez jakéhokoliv tření a vůle. Pokud tomu tak není, ani po nastavení pomocí kuželů a pojistných matic osy, je potřeba náboj rozebrat, vyčistit kluzné dráhy kuliček a kuličky samotné, namazat novým vhodným mazivem, zpětně náboj složit a nastavit. Pokud nemáte zkušenosti s demontáží nábojů, vzhledem ke složitosti tohoto úkonu, doporučujeme Vám obrátit se na odborný cykloservis.

RÁFKY

Před jízdou zkontrolujte, jestli jsou kola správně vycentrována a ráfky nejsou poškozeny. Používáním, popřípadě nárazem, můžou vzniknout na ráfku rýhy a praskliny. Taktéž brzděním se opotřebují boční plochy ráfku. Ráfky jsou vybaveny bezpečnostním systémem, který indikuje deformaci boční stěny ráfku. Znakem opotřebením je vyhnutá boční stěna ráfku, která způsobuje samovolné brzdění. Jízda na takto poškozeném ráfku je nebezpečná - takto poškozený ráfek vyměňte!

PLÁŠTĚ

Nikdy nejezděte na podhuštěných nebo přehuštěných pláštích. Dodržujte hodnoty doporučeného huštění, které jsou uvedeny na bočních stěnách každého pláště. Přepočítání měřících jednotek tlaku uvedených na pláštích: 100kPa = 14,22 P.S.I. = 1 bar = 1 at

RÁM A PŘEDNÍ VIDLICE

Pravidelně kontrolujte, jestli rám a vidlice Vašeho kola nejsou poškozeny. K poškození rámu nebo vidlice (ohnutí nebo prasknutí trubek či svárů) dochází hlavně při pádech. Takto poškozený rám nebo vidlici nadále nepoužívejte, riskujete vážný úraz!

ODPRUŽENÁ VIDLICE

Jestliže máte na Vašem kole odpruženou vidlici, postupujte následovně:

NASTAVENÍ VIDLICE

Jednotka pro nastavení tuhosti vidlice je umístěna v horní části nohou vidlice. Postupným otáčením vpravo nastavíte vyšší tuhost vidlice, otáčením vlevo se tuhost vidlice snižuje.

UZAMYKANÍ VIDLICE - LOCKOUT

Některé vidlice mají hydraulický systém uzamknutí pružení vidlice. Uzamknutí pružení vidlice umožňuje redukovat pružení při šlapání do pedálů (např. při jízdě do kopce nebo při sprintu). Otočením nastavovací jednotky (ve směru vyznačeném na vidlici) na pravé straně korunky vidlice se pružení zablokuje. Otočením na druhou stranu se uzamknutí uvolní a pružení vidlice bude znovu funkční.

ÚDRŽBA VIDLICE

ČIŠTĚNÍ - pro správnou činnost vidlice je důležitá pravidelná údržba, hlavně třecích ploch mezi vnitřními a vnějšími nohama vidlice. Prachovka a těsnění, které zabraňují přístupu nečistot k třecím plochám, nesmí být porušené a musí chránit třecí plochu po celém obvodu. Kluzné plochy vnitřních nohou udržujte

ve čistotě, po každé jízdě prach nebo vlhkost očistěte jemnou úterkou a promažte. Na vnější čišťení vidlice použijte saponátový roztok a jemný kartáč. Dbejte, aby při čišťení vidlice nevnikla voda do mezery mezi vnitřními a vnějšími nohama. Vlhkost a nečistoty uvnitř vidlice mají nepříznivý vliv na její činnost, nečistoty ve vidlici způsobují větší tření mezi pouzdry a vnitřními nohama vidlice a tím snižují životnost jednotlivých dílů vidlice.

MAZÁNÍ - vidlice je dodávána s vrstvou maziva v pružícím systému, který je třeba udržovat, případně znečištěnou vrstvu maziva vyměnit za novou. Pro zachování dokonalé činnosti vidlice dodržujte následující pokyny:

- Po každých 8 - 10 hodinách provozu (nebo vždy po jízdě v extrémních podmínkách ve vlhkém prostředí jako je bláto, vlhký písek):
 1. Odstraňte prachovky, vyčistěte prostor mezi prachovkami a hlavním těsněním a promažte olejem obsahujícím teflon.
 2. Zkontrolujte, jestli jsou šrouby vidlice dostatečně utažené.
- Po každých 25 - 30 hodinách provozu (nebo vždy po jízdě v extrémních podmínkách ve vlhkém prostředí jako je bláto, vlhký písek):
 1. Vidlici rozeberte, vyčistěte všechny její části od maziva - na demontáž vidlice používejte originální nářadí.
 2. Zkontrolujte všechny části vidlice jestli nejsou poškozené. V případě zjištění, že některé části jsou opotřebované nebo poškozené, vyměňte je za nové originální díly. Na poškozené vidlici nikdy nejezděte!
 3. Naneste novou vrstvu maziva na pouzdra, těsnění a vnitřní nohy vidlice a vidlici smontujte. Gumové části vidlice konzervujte silikonovým olejem.

▲ UPOZORNĚNÍ

Na mazání vidlice použijte teflonový olej a maziva s obsahem silikonu a teflonu. Nepoužívejte maziva obsahující litium, mohou poškodit některé vnitřní části vidlice. V případě složitějšího servisního úkonu jako je např. demontáž vidlice, výměna pouzder vidlice a pod., Vám doporučujeme obrátit se na odborný cykloservis.

**POMOCNÉ KOLEČKA**

Pokud je vaše kolo vybaveno pomocnými kolečky, ty jsou pro toto kolo dodávány v rozloženém stavu. Před používáním je proto nutné poskládat je a namontovat.

Plastový sáček přibalovaný k držákům pomocných koleček obsahuje:

- 2 ks dlouhý šroub
- 6 ks podložka
- 2 ks vějířová podložka
- 2 ks obyčejná matice
- 2 ks bezpečnostní matice (matice s plastovou vložkou)

* Montáž kolečka

Postupujte následovně:

1. Na šroub nasuňte podložku, pak kolečko a z druhé strany kolečka další podložku.
2. Na šroub našroubujte matici tak, aby se kolečko volně otáčelo.
3. Kolečko se šroubem nasuňte do kulatého otvoru na ocelové vzpěře - kolečko musí být na vnější straně vzpěry.
4. Dále na šroub nasuňte vějířovou podložku a našroubujte další matici, kterou připevníte kolečko na vzpěru. Použijte bezpečnostní matici s plastovou vložkou.
5. Nyní použijte dva klíče číslo 14 a obě matice proti sobě utáhněte. Zkontrolujte, zda se kolečko na šroubu lehce otáčí, ale bez vůle.
6. Postup opakujte s druhým kolečkem.

* Montáž vzpěry na zadní osu kola

Postupujte následovně:

1. Uchopte vzpěru s namontovaným kolečkem a její druhý konec nasuňte do obdélníkového otvoru držáku s pogumovaným vidlicovitým koncem - tento konec musí směřovat k rámu kola a kolečko musí být na vnější straně.
2. Do obdélníkového otvoru mezi vzpěru a držák vložte jednu podložku. Takto připravený držák se vzpěrou nasuňte na osu zadního kola bicyklu tak, aby osa procházela všemi otvory včetně podložky.

UPOZORNĚNÍ: Matice, která zajišťuje zadní kolo v rámu, nedemontujte!

3. Pogumovaný konec držáku vzpěry musí být nasunut na doraz na spodní zadní vidlici rámu kola. Držák na ose zajistěte maticí s nalisovanou podložkou.
4. Předchozí postup montáže opakujte i s druhou vzpěrou.
5. Poté nastavte požadovanou výšku obou pomocných koleček a matice utáhněte na doraz.

DŮLEŽITÉ UPOZORNĚNÍ:

Před každou jízdou zkontrolujte, zda jsou všechny šrouby pevně utaženy!

V případě, že na Vašem kole nebudete používat pomocná kolečka, tak na osu zadního kola nasuňte podložku a našroubujte kloboukovou matici (matice s uzavřeným koncem). Tímto odstraníte nebezpečné hrany, které má nekrytý šroub zadní osy.

▲ DŮLEŽITÉ UPOZORNĚNÍ

Pokud budete kolo používat na veřejných komunikacích a kolo není vybaveno osvětlením a odrazkami, musíte jej dodatečně vybavit osvětlením a odrazkami podle předpisů platných ve vaší zemi.

Při jízdě na kole vždy noste cyklistickou přilbu! Většina nehod na kole má za následek právě úraz hlavy. Při koupi přilby dbejte na správnou velikost, přilba musí na hlavě správně sedět, v žádném případě nesmí tláčit. Kupte si přilbu s nastavitelným upínacím mechanismem, kterým se přilba na hlavě bezpečně zajistí.

Maximální přípustná celková hmotnost jezdce spolu se zavazadly a kolem je 45 kg.

Kolo nepřetěžujte!

Povinností rodičů (nebo opatrovníků dítěte) je poučit dítě o správném a bezpečném používání kola ještě před jeho první jízdou. Hlavně je potřeba věnovat pozornost informacím o bezpečném používání brzdových pák pro přední a zadní čelistovou brzdu a používání zadní protislapací brzdy (torpéda).

Rodiče (nebo opatrovníci dítěte) musí dbát na dobrý technický stav kola a jeho správné nastavení – hlavně dbát na správné nastavení výšky sedla a výšky řídítek pro bezpečné ovládání kola. U kola vybaveném pomocnými kolečky je potřeba dávat pozor na to, že při nadměrném naklonění kola (při nerovné cestě apod.) může dojít k převrácení kola a zranění dítěte.

▲ UPOZORNĚNÍ

Všechny mechanické součásti kola podléhají opotřebení a jsou vystaveny velkému namáhání. Různé materiály a součásti mohou reagovat na opotřebení nebo únavu namáháním různými způsoby. Jakmile se překročí plánovaná životnost nějaké součásti, tato součást může náhle selhat a způsobit zranění jezdce. Jakákoliv forma trhlin, ryh nebo změna zbarvení velmi namáhaných oblastí indikuje, že se dosáhla životnost součástí a tato součást se má vyměnit.

Při výměně jednotlivých dílů na kole používejte pouze originální komponenty.

Příjemnou jízdu Vám přeje

KELLYS



ZÁRUKY

Prodávající poskytuje na toto kolo záruku 24 měsíců ode dne prodeje spotřebiteli.

PODMÍNKY ZÁRUKY

Záruční doba se prodlužuje o dobu vykonávání záruční opravy. Po dobu trvání záruky budou všechny závady způsobené chybným materiálem, chybou práce a montáží opraveny bezplatně.

ZÁRUKA SE NEVZTAHUJE NA ZÁVADY VZNIKLÉ:

- zaviněním uživatelem - poškození výrobku neodborným sestavením-reparací (např.: nedostatečné zasunutí sedlové trubky do rámu a představce do vidlice, nedostatečné utažení pedálů v klikách), nesprávným používáním a zanedbáním péče o kolo (např.: nedotažené kliky k středové ose, nevhodné uskladnění), poškození vzniklé havárií, neodbornou opravou, nesprávnou údržbou kola, poškození vzniklé záměnou komponentů za nekompatibilní s danou výbavou kola, technickým zásahem do rámu kola;
- běžným opotřebením gumových částí kola (např.: pláště, duše, brzdové gumičky);
- běžným opotřebením těsnění a pouzder pružících jednotek kola
- mechanickým poškozením - opotřebením při běžném používání kola (např. opotřebením řetězu, kazety, madel, poškození laku a pod.)

▲ UPOZORNĚNÍ

Povinnosti prodávajícího je zkontrolovat funkčnost všech částí kola. Výrobce není zodpovědný za jakékoliv zranění, škodu nebo selhání, zaviněné chybným sestavením nebo nesprávnou údržbou po vyexpedování výrobku, t.j. nedostatečným předprodejním servisem u prodávajícího.

Záruční list je příslušenstvím výrobku s odpovídajícím výrobním číslem. Ve vlastním zájmu proto záruční list důkladně uschovejte.

PRODLOUŽENÁ ZÁRUKA NA RÁM KOLA

Společnost KELLYS BICYCLES s.r.o. poskytuje na rám zakoupeného kola po uplynutí zákonem dané 24-měsíční záruční doby prodlouženou záruku pro prvního majitele uvedeného v tomto záručním listě po dobu dalších 36 měsíců, maximálně však do 60 měsíců ode dne nákupu kola prvním majitelem uvedeným v tomto záručním listě (dále pouze „prodloužená záruka“), a to za těchto podmínek:

- první majitel uvedený v tomto záručním listu musí být fyzická osoba, která kolo za-koupila pro svoji osobní rekreační potřebu (nikoli pro podnikání či pro jinou výdělečnou činnost či pro závodní potřebu) a pro svoji osobní rekreační potřebu kolo používá; tato prodloužená záruka je nepřevoditelná na další osobu – v případě, že první majitel kola převede vlastnické právo ke kolu na další osobu, prodloužená záruka zaniká,
- kolo bude zaregistrované v systému společnosti KELLYS BICYCLES s.r.o. na stránce www.kellysbike.com do 60 dní od koupi a registrované údaje budou shodné s údaji na záručním listě kola,
- první majitel předloží při uplatnění reklamace správně vyplněný originál záručního listu a originál dokladu o koupi kola,
- kolo bude po dobu trvání celé záruční doby včetně prodloužené záruční doby podrobeno pravidelným každoročním technickým prohlídkám v odborném servise a v záručním listě bude o těchto prohlídkách provedený záznam, přičemž první garanční prohlídka musí být vykonána po ujetí 100 km. Komponenty, které podléhají běžnému opotřebení při používání kola, které bude nutné při garančních prohlídkách vyměnit a servisní práce s tím související, hradí kupující (první majitel),
- kolo předložené k reklamaci musí být v nezměněné barevné kombinaci a reklamovaný rám nesmí být předkládaný k reklamaci samostatně (demontovaný). Komponenty nebo komponentové sestavy, jak jsou v průběhu používání kola měněné, musí být v souladu s původní specifikací kola,
- předmětem prodloužené záruky je pouze konstrukce rámu, ne lak rámu,
- komponenty kola, které je nutné následně vyměnit v důsledku změněných průměrů trubek vyměněného rámu a servisní práce s tím související, hradí kupující (první majitel),
- prodloužená záruka se nevztahuje na karbonové rámy a u rámu celoodpružených se prodloužená záruka nevztahuje na zadní tlumič jednotku, ani na žádné pohyblivé uložení rámu (vahadlo, čepy).

Nevyhnutelným předpokladem pro vznik nároku z prodloužené záruky na rám kola je to, že všechny výše uvedené podmínky budou splněny beze zbytku. V případě, že kterákoliv z výše uvedených podmínek nebude splněna, a to i jen částečně, nárok z prodloužené záruky na rám kola nevzniká.

Výrobce se zavazuje, že v průběhu plynutí prodloužené záruční doby, vymění na svoje náklady rám kola, kterého příčinou vady je materiállová nebo výrobní chyba. Výrobce výslovně prohlašuje, že v průběhu prodloužené záruční doby kupujícímu – výše uvedenému prvnímu majiteli kola – žádné jiné práva, než nárok na výměnu rámu kola, za podmínek definovaných v tomto záručním listě v kapitole „Prodloužená záruka na rám kola“, nevzniknou a výrobce žádné jiné práva prodlouženou zárukou neposkytuje.



Z důvodu omezené dostupnosti původního modelu reklamovaného rámu může být doba dodání nového rámu delší jak 30 dní, přičemž se výrobce zavazuje, že bude podle jeho možností co nejkratší. Výrobce si vyhrazuje právo dodat rám z aktuální produkce s podobnými technickými parametry ve stejné kvalitě, ale ne stejné barvě.

Kontaktní osoba pro uplatnění prodloužené záruky je prodejce kola – prodejce je oprávněn rozhodnout, zda bude reklamáce uznaná a jak bude provedena.

Tato nadstandardní prodloužená záruční doba je dobrovolným aktem společnosti KELLYS BI-CYCLES s.r.o. a nevztahuje se na ni ustanovení Občanského zákoníku ani jiných všeobecně platných právních předpisů, ale platí pro ni výlučné podmínky uvedené v tomto záručním listě, v kapitole „Prodloužená záruka na rám kola“.

Práva z prodloužené záruky na rám kola zanikají, pokud nebudou uplatněné po dobu výše definované prodloužené záruční doby.



Szanowni Klienci,

Dziękujemy, że wybraliście rower KELLYS® Junior. Aby użytkowanie Waszego roweru było przyjemne i bezpieczne, prosimy o zapoznanie się z tą instrukcją. Dzięki niej dokładnie poznacie swój rower. Sprzedawca, u którego kupiliście rower, obsługuje wszelkie przeglądy i naprawy gwarancyjne Waszego roweru.

PRZEZNACZENIE

Rower przeznaczony do jazdy po drogach miejskich oraz innych drogach z nawierzchnią asfaltową. Jeśli rower będzie użytkowany na drogach publicznych, a nie jest wyposażony w oświetlenie i odbłaski, musicie go dodatkowo w nie wyposażyc zgodnie z przepisami Kodeksu Drogowego.

USTAWIENIE POŁOŻENIA SIODŁA I KIEROWNICY

Wszystkie funkcjonujące części roweru zostały wyregulowane przez producenta i sprawdzone przez Waszego sprzedawcę. Przed rozpoczęciem użytkowania roweru należy ustawić położenie siodła i kierownicy. Ustawie je tak, aby zapewniały maksymalną wygodę, ale jednocześnie pozwalały bezpiecznie obsługiwać hamulce i przerzutki roweru.

SIODŁO

USTAWIENIE WYSOKOŚCI SIODŁA

Usiądźcie na rowerze, korbę ustawcie w najniższym położeniu. Połóżcie nogę na pedale tak, aby opierała się na nim pięta. Przy prawidłowym położeniu siodła noga powinna być wyprostowana, lekko ugięta w kolanie. Jeśli siodło będzie ustawione zbyt wysoko, zostaną nadmierne obciążone mięśnie nóg i pleców. Nisko ustawione siodło powoduje nadmierne obciążenie kolan i ścięgien.

USTAWIENIE POŁOŻENIA SIODŁA I KĄT SIODŁA

Najodpowiedniejszym położeniem siodła będzie ustawienie go równoległe do podłoża. Należy wypróbować kilka pozycji i wybrać to, które będzie najwygodniejsze. Siodło można także przesunąć do przodu w kierunku kierownicy lub do tyłu. Kąt i przesunięcie siodła ustawiamy śrubą w zamku sztycy. Śrubę należy poluzować, siodło przesunąć w wybraną stronę, wybrać najwygodniejszy kąt i dokręcić mocno śrubę. Zawsze należy sprawdzić dokręcenie śruby.

Zalecane momenty dokręcenia połączeń gwintowych:

śruba M8 przy zamku sztycy podsiodłowej	20 - 25 Nm*
śruba M5 przy zamku sztycy podsiodłowej	10 - 12 Nm*
śruba M8 mocująca sztycę podsiodłową w ramie	25 Nm*
śruba M8 mocująca sztycę podsiodłową w ramie	6 - 8 Nm*

*Przeznaczajcie zalecanych momentów, chyba, że na wyrobie są określone inne.

▲ WAŻNE

Oznaczenie maksymalnego wysunięcia sztycy podsiodłowej z ramy nie może być widoczne! Mechanizm szybkozamykacza sztycy musi być dociągnięty tak, aby sztycy nie można było

28

obrócić. Dźwignię szybkozamykacza można ustawić tylko w położenie otwarte (OPEN) lub zamknięte (CLOSE). Zamkniętym szybkozamykaczem nie wolno obracać, bo można go uszkodzić! Śruby wspornika mocno dokręcić, ale tak, aby ich nie uszkodzić.

WSPORNIK KIEROWNICY I KIEROWNICA

Sprawdźcie jaki typ wspornika kierownicy jest użyty w Waszym rowerze.

WSPORNIKI A - HEAD (DO STERÓW BEZ GWINTÓW)

Ten typ wspornika mocuje się do rury sterowej widelca i zabezpiecza za pomocą 2 śrub imbusowych. Wysokość wspornika i kierownicy ustala się za pomocą podkładek dystansowych wkładanych między wspornik a komplet steru, ewentualnie wymianą na wspornik o innym kącie nachylenia. Wspornikiem a - head reguluje się i likwiduje luzy łożysk sterowych.

Aby wyregulować stery typu a - head, należy odkręcić 2 śruby imbusowe zabezpieczające na objejmie wspornika. Dokręceniem lub poluzowaniem śruby górnej (w rurze sterowej widelca) usunąć luz na łożyskach steru tak, żeby widelec obracał się lekko, ale żeby nie miał wyczuwalnych luzów. Zawsze jako pierwszą trzeba dokręcać śrubę rury sterowej kompletu steru. Następnie ustawić właściwe położenie wspornika i zabezpieczyć go dokręceniem 2 śrub imbusowych na objejmie.

Zalecane momenty dokręcenia połączeń gwintowych:

śruba M5 obejmie wspornika	6 - 8 Nm*
śruba M6 obejmie wspornika	15 Nm*
śruba M5 obejmie kierownicy	6 - 8 Nm*

*Przeznaczajcie zalecanych momentów, chyba, że na wyrobie są określone inne.

WSPORNIK Z KLINEM (DO STERÓW GWINTOWANYCH)

Ten typ wspornika jest montowany w rurze sterowej widelca i zabezpieczany długą śrubą zakończoną nakrętką w kształcie klina. Chcąc ustawić wysokość i położenie wspornika, należy odkręcić lekko śrubę zabezpieczającą i obracając wspornikiem ustawić go we właściwym położeniu. Jeśli nie uda się poluzować wspornika, po odkręceniu śruby trzeba go uderzyć z góry gumowym młotkiem. Po ustawieniu we właściwym położeniu dokręcić śrubę zabezpieczającą.

▲ UWAGA

Na wsporniku znajduje się oznaczenie maksymalnego wysunięcia widelca z rury sterowej. Oznaczenie to nie może być widoczne! Nigdy nie można mocować wspornika poniżej tego oznaczenia!

Zalecane momenty dokręcenia połączeń gwintowych:

śruba M6 zabezpieczająca wspornik	20Nm*
śruba M6 obejmie kierownicy	20Nm*

*Przeznaczajcie zalecanych momentów, chyba, że na wyrobie są określone inne.

CZĘŚCI ROWERU



UTRZYMANIE ROWERU

Aby Wasz rower właściwie spełniał swoją funkcję, chcemy przypomnieć, że jego użytkowanie wymaga dbałości i właściwego utrzymania. Regularnie kontrolujcie połączenia śrubowe oraz dokręcenie śrub i nakrętek.

KORBKI I PEDAŁY

Po przejechaniu pierwszych 20 km należy sprawdzić dokręcenie korbki i pedałów. Skontrolować, czy śruby korbki są mocno dokręcone.

▲ WAŻNE

Zaniebanie kontroli dokręcenia korbki do osi suportu, może powodować luz na osi powodujące nieodwracalne uszkodzenie korbki. Usterkę taką można wyeliminować jedynie wymianą korbki. Ewentualny demontaż i wymianę korbki zlećcie fachowemu serwisowi. Pedały muszą być mocno dokręcone do korbki, tak, aby osadzenie osi pedału oparło się o korbkę. Dociągnięcie pedałów trzeba regularnie kontrolować. W innym przypadku może dojść do poluzowania osi pedału na gwincie korbki i w efekcie uszkodzenie gwintu. Tak powstałe uszkodzenia nie będą uznawane w ramach ewentualnego zgłoszenia reklamacyjnego!

MONTAŻ PEDAŁÓW

Pedały są zwykle oznaczone literami R – prawy i L – lewy na osi każdego pedału. Przed montażem przesmarujcie gwint na korbkach i pedałach. Wkręćcie obracając w prawo prawy pedał (R) do gwintu prawej korbki (korba z tarczami). Należy to robić ostrożnie, aby nie uszkodzić gwintu! Wkręćcie obracając w lewo lewy pedał (L) do gwintu lewej korbki. Dociągnąć kluczem nr 15. Sprawdzić, czy osadzenie osi pedału oparło się o korbkę.

WKŁAD SUPORTU

Wkład suportu musi się obracać bez tarcia i luzów. Regularnie kontrolujcie, czy obie miski wkładu suportu są mocno wkręcone do ramy, a łożyska należyście nasmarowane.

STERY GWINTOWANE

Komplet steru musi być odpowiednio dociągnięty, a wszystkie elementy dobrze spasowane. Jeśli na sterach jest luz należy postąpić w następujący sposób:

1. Przytrzymać górną bieżnię (3) i poluzować kluczem nakrętkę (1)
2. Dokręcić górną bieżnię tak, aby stery nie miały luzu, a widelec lekko się obracał.
3. Ponownie przytrzymać górną bieżnię i dokręcić nakrętkę zabezpieczając stery.

▲ UWAGA

Upewnijcie się przez jazdę, że widelec Waszego roweru obraca się lekko i nie ma luzów.

STERY TYPU A-HEAD

Luz na sterach typu a-head likwiduje się dokręceniem śruby imbusowej w rurze sterowej (1). Najpierw należy poluzować śruby imbusowe na obejmie wspornika kierownicy. Przed dokręceniem należy skontrolować:

- czy poszczególne elementy steru są dobrze spasowane
 - czy widelec jest dobrze osadzony w sterze
- Na koniec dokręcić śruby imbusowe na obejmie wspornika kierownicy - zabezpieczając stery.

▲ UWAGA

Przed jazdą trzeba sprawdzić, czy śruby imbusowe na obejmie wspornika kierownicy są odpowiednio dokręcone.

Aby utrzymać prawidłowe funkcjonowanie łożysk sterów roweru, konieczne jest ich regularne (dostosowane do częstotliwości użytkowania roweru) kontrolowanie, czyszczenie i smarowanie. Demontaż i ponowny prawidłowy montaż łożysk wymaga pewnych umiejętności oraz narzędzi, dlatego zalecamy wykonywanie tych czynności przez wyspecjalizowany serwis rowerowy.

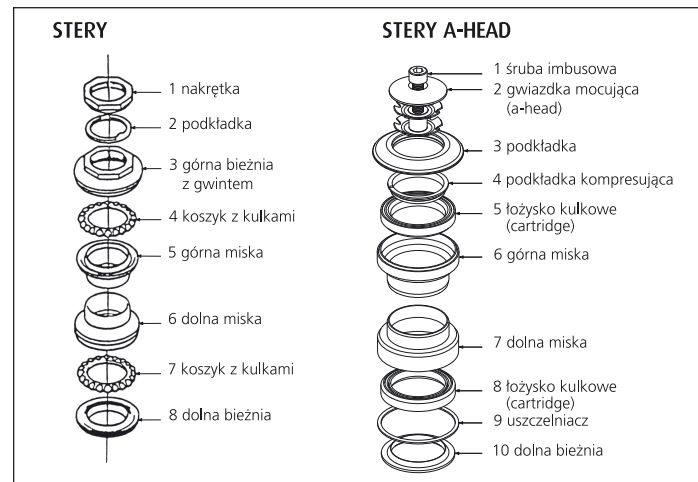

UKŁAD NAPĘDOWY

Układ napędowy składa się z manetek przerzutek, linek, przerzutki przedniej i tylnej, trybów przedniego i tylnego, wolnobiegu tylnej piasty i łańcucha. Układ napędowy jest wyregulowany przez producenta, dlatego regulacji należy dokonywać tylko wtedy, kiedy jest taka konieczność! Zmiana biegów powinna odbywać się tylko podczas kręcenia korbą do przodu. Nigdy nie zmieniajcie biegów na siłę! Funkcjonowanie systemu zależy od lekkiej pracy linek w pancerzach i całego układu napędu (tryby, łańcuch, wolnobieg). Cały system należy utrzymywać w czystości, linki regularnie smarować, szczególnie po jeździe w mokrym terenie.

PRZERZUTKA TYLNA

Przerzutką tylną sterujemy za pomocą prawej manetki. Zmieniając położenie łańcucha na koronkach wolnobiegu, zmieniamy tym samym przełożenie pomiędzy trybami korby a wolnobiegiem. Z czasem, w trakcie użytkowania, może dojść do rozregulowania układu napędowego.

PRZERZUTKA TYLNA

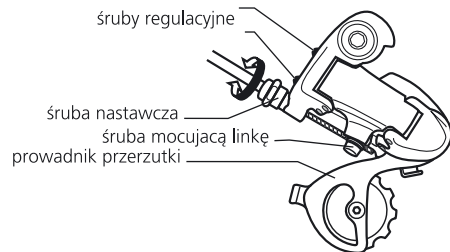

• USTAWIENIE DOLNEGO POŁOŻENIA

Ustawić łańcuch na najmniejszej koronce wolnobiegu. Odkręcić śrubę mocującą linki przerzutki i zdjąć linkę. Kręcąc śrubkę ustawienia dolnego (H), ustawić wózek przerzutki równoległe do najmniejszej koronki. Założyć linkę do przerzutki, naciągnąć i mocno dokręcić śrubę mocującą.

• USTAWIENIE GÓRNEGO POŁOŻENIA

Ustawić łańcuch na największą koronkę. Kręcąc śrubą górnego położenia (L) ustalić położenie wózka przerzutki tak, aby znajdował się pod największą koronką. Wypróbujcie pracę łańcucha we wszystkich położeniach.

• REGULACJA PRZERZUTKI

Unieść tylne koło i obracać korbami. Śrubą regulacyjną przerzutki (przechodzi przez nią linka z pancerzem do przerzutki) obracać dopóki łańcuch nie będzie płynnie i cicho przesuwał się po koronkach wolnobiegu.

▲ UWAGA

Przed jazdą skontrolujcie regulację przerzutki. Przy niewłaściwym górnym położeniu wózek przerzutki może dostać się w szprychy koła, co oprócz uszkodzenia szprych i przerzutki, może spowodować groźny wypadek.

PRZERZUTKA PRZEDNIA

Przerzutką przednią sterujemy za pomocą lewej manetki. Biegi zmienia się położeniem łańcucha na trybach korby. Aby przerzutka działała właściwie, prowadnik łańcucha musi być ustawiony równoległe do trybów korby. Linka musi być napięta. Z czasem, w trakcie użytkowania, może dojść poluzowania linki i do rozregulowania przerzutki przedniej.

PRZERZUTKA PRZEDNIA

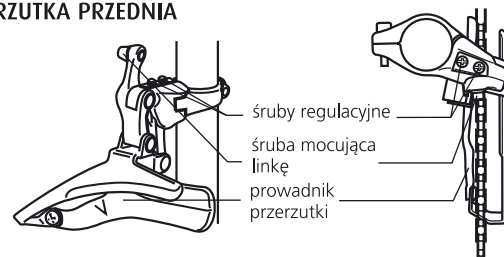

• USTAWIENIE DOLNEGO POŁOŻENIA

Jeśli łańcuch spada z najmniejszego trybu korby – prowadnik przerzutki jest zbyt blisko ramy roweru. Aby zmienić ustawienie prowadnika śrubką dolnego ustawienia trzeba obracać w prawo.

• USTAWIENIE GÓRNEGO POŁOŻENIA

Jeśli łańcuch spada z największego trybu korby – prowadnik łańcucha jest zbyt daleko od ramy roweru. Aby zmienić ustawienie prowadnika śrubką górnego położenia trzeba obracać w prawo. Wypróbujcie sprawną pracę łańcucha we wszystkich położeniach.

• REGULACJA PRZERZUTKI

Aby usunąć luz na linie, trzeba odkręcić śrubę mocującą na przerzutce i naciągnąć linkę. Dokręcić mocno śrubę mocującą. Sprawdzić prawidłowość działania przerzutki.

ŁAŃCUCH

Łańcuch przenosi siłę napędową na tylne koło. Jest jednym z najintensywniej eksploatowanych elementów roweru, dlatego utrzymaniu łańcucha w należyтым stanie należy poświęcić dużo uwagi. Właściwe naciągnięcie łańcucha zabezpiecza tylną przerzutkę. W rowerach bez przerzutek, odpowiednio naciągnięty łańcuch zapobiega przesuwaniu się tylnego koła w widełkach. Regularnie należy go czyścić z zabrudzeń (piasek, błoto, itp.) i konserwować specjalnym smarem, do którego nie przyklejają się zabrudzenia - dzięki temu przedłużycie żywotność łańcucha. W czasie użytkowania roweru następuje stopniowo trwałe rozciągnięcie ogniw łańcucha. Zużyty lub uszkodzony łańcuch często jest przyczyną zniszczenia wolnobiegu i zębatek korby. Jeśli rower jest regularnie używany w terenie błotnistym i wilgotnym, po przejechaniu ok. 1000 km, łańcuch należy wymienić na nowy. Inaczej ryzykujecie uszkodzenie i konieczność wymiany wolnobiegu, a nawet korb. Przy intensywnym użytkowaniu łańcucha w trudnych warunkach (wilgoć, błoto, piasek itp.), łańcuch należy zmieniać częściej niż co 1000 km.

UKŁAD HAMULCOWY

Układ hamulcowy składający się z dźwigni hamulców, linek i pancerzy, przedniego i tylnego hamulca, klocek hamulcowych, jest jednym z najważniejszych układów Waszego roweru. Prawa dźwignia kieruje pracą tylnego hamulca, lewa dźwignia kieruje pracą przedniego hamulca. Rower wyposażony w torpeda zatrzymuje się naciskając pedał nogą w stronę przeciwną do kierunku jazdy (do tyłu).

Hamulce są ustawione przez producenta, dlatego jeśli nie ma takiej konieczności, ze względu na Wasze bezpieczeństwo, nie ingerujcie w układ hamulcowy! Regularnie kontrolujcie stan powierzchni trących; kločki hamulcowe i obręcze utrzymujcie w czystości. Po rozregulowaniu układu hamulcowego hamulce trzeba ponownie nastawić, ewentualnie zwrócić się do wyspecjalizowanego serwisu. Powierzchnie zatłuszczone należy odtłuścić.

LINKI HAMULCOWE

Linki hamulcowe muszą być dobrze naciągnięte - tylko w takim przypadku układ hamulcowy Waszego roweru będzie prawidłowo funkcjonował. Linki hamulcowe reguluje się śrubami nastawnymi w dźwigniach hamulcowych. Linki i pancerze nasmarujcie odpowiednim smarem. Na końce linek założcie końcówki zapobiegające rozplataniu się linek. Jeśli linki są uszkodzone lub zużyte, należy je wymienić.

USTAWIENIE HAMULCÓW

W hamulcach typu V-brake klocek hamulcowy powinien znajdować się w odległości 1 mm od obręczy koła.

32

HAMULEC

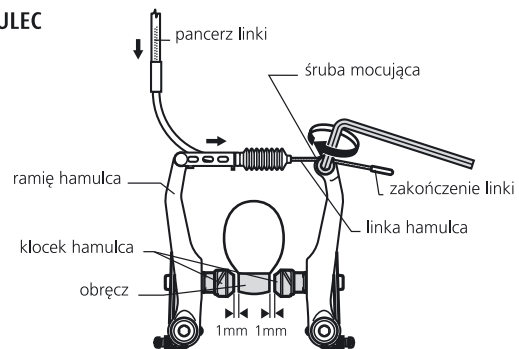

▲ UWAGA

Kločki hamulcowe nie mogą dotykać opony - w takim przypadku może dojść do rozrządza opony! Zużycie klozków należy kontrolować i w odpowiednim czasie wymienić.

1. Poluzować śrubę regulacyjną na dźwigni hamulca. Jeśli trzeba ustawić kločki bliżej obręczy, śrubę regulacyjną należy obracać w lewą stronę - wykręcać. Zabezpieczyć śrubę regulacyjną.
2. Jeśli linka hamulcowa jest zbyt luźna, należy wkręcić (w prawo) śrubę regulacyjną na dźwigni hamulca. Poluzować śrubę mocującą linki na ramieniu hamulca. Linkę naciągnąć tak, żeby kločki hamulcowe znalazły się we właściwym położeniu w stosunku do obręczy koła. Mocno dokręcić śrubę mocującą linkę do ramienia hamulca i sprawdzić jego ustawienie.

▲ UWAGA

Należy zachować zwiększoną ostrożność przy hamowaniu podczas deszczu i dużej wilgotności - droga hamowania Waszego roweru wydłuży się! Przed każdą jazdą skontrolujcie, czy układ hamulcowy działa właściwie.



KOŁO PRZEDNIE I TYLNE

Jeśli koła roweru są mocowane do widelca albo do ramy nakrętkami, ze względów bezpieczeństwa, trzeba te nakrętki mocno dokręcić. **W kołach, które mocowane są na szybkozamykaczce, należy sprawdzić przed jazdą, czy są właściwie zabezpieczone, dźwignia szybkozamykacza musi być w położeniu zamknięte (CLOSE).** Mechanizm szybkozamykacza umożliwia prosty i szybki montaż - demontaż koła bez narzędzi. Zawsze trzeba sprawdzić, czy zamontowane koło jest właściwie umieszczone w widelkach (wyśrodkowane). Nakrętka szybkozamykacza musi być dokręcona tak, aby jego dźwignia przy zamykaniu stawiała opór, a w uchwycy widełek i widelca były mocno docisnięte. **Dźwignię szybkozamykacza ustawiać tylko w położenie otwarte (OPEN) lub zamknięte (CLOSE).** Zamkniętym szybkozamykaczem nie wolno obracać, bo można go uszkodzić!

Zalecane momenty dokręcenia połączeń gwintowych:

nakrętka M10 osi koła 30 - 40 Nm

Regularnie kontrolujcie stan piast, szczególnie po jeździe w terenie mokrym i błotnistym. Osłony piasty powinna obracać się bez tarć i luzów. Jeśli po regulacji konusem i przeciwnakrętką nadal tak nie jest, trzeba piastę rozłożyć, wyczyścić bieżnie i kulki, przesmarować odpowiednim smarem, a piastę ponownie złożyć i wyregulować. Zalecamy, aby ze względu na wysoki stopień komplikacji tej czynności nie wykonywać jej samodzielnie, ale zlecić fachowemu serwisowi rowerowemu.

OBRĘCZE

Przed rozpoczęciem użytkowania roweru należy zawsze sprawdzić, czy koła są wycentrowane, a obręcze nieuszkodzone. Podczas eksploatacji roweru, a szczególnie przy wszelkich zderzeniach, mogą się pojawić rysy i pęknięcia. Także podczas hamowania ulegają zużyciu boczne ścianki obręczy (powierzchnie hamowania). Obręcze posiadają system sygnalizacji zużycia, który pokazuje deformację bocznej ścianki obręczy. Oznaką, że obręcz wymaga wymiany jest wygięta boczna ścianka powodująca samoistne hamowanie. Jazda z tak uszkodzoną obręczą jest zabroniona, powoduje zagrożenie zdrowia i życia użytkownika roweru! Należy ją bezzwłocznie wymienić.

OPONY

Nie wolno jeździć na kołach, w których jest za małe lub za duże ciśnienie powietrza. Na boku każdej opony jest podany optymalny zakres ciśnienia, którego należy przestrzegać. Przeliczenie jednostek ciśnienia podanych na oponach: $100\text{kPa} = 14,22\text{ P.S.I.} = 1\text{ bar} = 1\text{ at}$

RAMA I WIDELEC

Regularnie kontrolujcie, czy rama i widelec Waszego roweru nie są uszkodzone. Do uszkodzenia ramy albo widelca (wgłębienie lub pęknięcie rur bądź spawów) dochodzi najczęściej przy upadkach. Tak uszkodzonej ramy lub widelca nie można dalej używać, ryzykujecie groźnym wypadkiem!

WIDELEC AMORTYZOWANY (AMORTYZATOR)

Jeśli Wasz rower ma widelec amortyzowany, należy postępować w sposób następujący:

REGULACJA AMORTYZATORA

Pokrętło regulacji twardości znajduje się w górnej części goleni widelca. Obracając stopniowo pokrętłem w prawo ustawiamy większą twardość, obracając w lewo zmniejszamy twardość.

BLOKOWANIE SKOKU AMORTYZATORA - LOCKOUT

Niektóre widełce posiadają hydrauliczny system blokady skoku. Blokada skoku redukuje „kolysanie” przy mocnym kręceniu pedałami (np. przy jeździe pod górę lub przy sprincie). Obróceniem pokrętła blokady (w kierunku oznaczonym na widelcu) na prawej goleni widelca blokuje się skok amortyzatora. Obróceniem w drugą stronę zwalnia się blokadę i widelec normalnie pracuje.

KONSERWACJA AMORTYZATORA

CZYSZCZENIE – dla sprawnego działania amortyzatora NIEZBĘDNA jest jego regularna konserwacja, szczególnie powierzchni współpracujących goleni górnych i dolnych. Uszczelnienia i osłony, które zabezpieczają przed przedostawaniem się brudu do tych powierzchni, nie mogą być uszkodzone i powinny zabezpieczać cały obwód goleni. Powierzchnie ślizgu goleni górnych po każdej jeździe trzeba oczyścić miękką ściereczką z brudu i wilgoci oraz przesmarować. Golenie zewnętrzne myć wodą z szamponem miękką szczotką. Należy uważać, aby woda nie dostała się do wnętrza. Wilgoć i zanieczyszczenia w środku widelca mają wpływ na jego prawidłowe funkcjonowanie, powodując zwiększenie tarcia pomiędzy elementami wewnętrznymi oraz sprawiając, że części te ulegają szybkiemu zużyciu, znacząco skracając jego żywotność.

SMAROWANIE – dostarczony amortyzator jest nasmarowany fabrycznie. W ciągu użytkowania trzeba regularnie dokonywać smarowania, usuwając zanieczyszczoną warstwę smaru. Aby zachować sprawność amortyzatora, trzeba przestrzegać pewnych zasad.

- Po każdych 8 - 10 godzinach jazdy (albo po każdej jeździe w warunkach trudnych - woda, błoto, piasek):
 1. Zdjąć osłony, wyczyścić przestrzeń pomiędzy osłoną i uszczelnieniem, przesmarować z olejem z dodatkiem teflonu.
 2. Skontrolować, czy wszystkie śruby widelca są dobrze dokręcone.
- Po każdych 25 - 30 godzinach jazdy (albo po każdej jeździe w warunkach ekstremalnych - woda, błoto, piasek):
 1. Amortyzator rozłożyć (do demontażu używać oryginalnych narzędzi) i wyczyścić wszystkie części ze smaru.
 2. Skontrolować, czy żadna z części nie jest uszkodzona. Jeśli stwierdzicie, że niektóre części są zużyte lub uszkodzone, wymienić je na nowe oryginalne. Nie wolno jeździć z uszkodzonymi częściami amortyzatora!
 3. Nasmarować wszystkie elementy wewnętrzne, uszczelki i górne golenie. Zmontować amortyzator. Części gumowe konserwować olejem silikonowym.

**▲ WAŻNE**

Do smarowania amortyzatorów należy stosować oleje i smary zawierające silikon i teflon. Nie używać smarów zawierających lit - mogą uszkodzić niektóre elementy wewnętrzne. W przypadku bardziej złożonych czynności, jak np. demontaż widelca, wymiana tłumików, itp. zalecamy zwrócić się do fachowego serwisu rowerowego.

KÓŁKA POMOCNICZE

Kółka pomocnicze do roweru dołączane są osobno, zdemontowane. Przed użyciem należy je złożyć i zamontować zgodnie z poniższą instrukcją.

Plastikowa torebka obejmuje:

- 2 szt. długich śrub
- 6 szt. podkładek
- 2 szt. ząbkowanych podkładek
- 2 szt. nakrętek zwyczajnych typu "kapturek"
- 2 szt. bezpiecznych nakrętek (nakrętki z wkładką z tworzywa sztucznego)

* Montaż kółek bocznych

Należy postępować w następujący sposób:

1. Na długą śrubę nałożyć podkładkę, następnie kółko, a potem kolejną podkładkę
2. Na śrubę nakręcić nakrętkę tak, aby kółko swobodnie się kręciło
3. Kółko z nakrętką włożyć do okrągłego otworu w stalowym ramieniu – kółko musi się znajdować po zewnętrznej stronie.
4. Następnie na śrubę nasunąć ząbkowaną podkładkę oraz kolejną nakrętkę, która przytwierdza koło do ramienia. Należy użyć nakrętki z plastikową wkładką.
5. Za pomocą dwóch kluczy nr 14 chwycić nakrętki po przeciwnych stronach i dociągnąć
6. Te same czynności wykonać przy drugim kółku

* Montaż stalowych ramion do tylnej osi roweru

Należy postępować w następujący sposób:

1. Przytrzymaj ramię z zamontowanym kółkiem, a jego drugi koniec wsuń w prostokątny otwór w drugim wsporniku, który posiada rozwidlony, gumowy koniec. Koniec ten musi być skierowany w stronę ramy roweru, a wspornik z kółkiem na zewnątrz
2. Do prostokątnego otworu pomiędzy ramieniem a wspornikiem, należy włożyć jedną podkładkę, aby zlikwidować luz pomiędzy składanymi elementami. Tak przygotowany zestaw nałóż na oś tylnego koła roweru w taki sposób, żeby przeszła przez wszystkie otwory, w tym również podkładkę.

UWAGA: nie odkręcać nakrętek, którymi zamocowane jest tylne koło w ramie!!!

3. Gumowa końcówka wspornika musi obejmować tyłką dolną rurkę ramy roweru.
4. Nałożony na oś uchwyt należy zabezpieczyć ząbkowaną podkładką oraz nakrętką.
5. Te same czynności wykonać przy drugim kółku
6. Następnie ustawić wymaganą wysokość dwóch kółek pomocniczych i zabezpieczyć przez silne dokręcenie nakrętek.

OSTRZEŻENIE!

Przed każdą jazdą należy skontrolować, czy wszystkie śruby są odpowiednio dokręcone!

Jeśli nie używasz kółek pomocniczych, to na oś tylnego koła należy nałożyć podkładki oraz "kapturek" nakrętki. Ta czynność zabezpieczy niebezpieczną krawędź.

MOŻLIWE ZAGROŻENIA

W trakcie użytkowania roweru z zamontowanymi kółkami bocznymi należy zwrócić szczególną uwagę na teren, po którym poruszamy się rowerem. Każda większa nierówność nawierzchni bądź przeszkoda w postaci krawężnika czy korzenia może spowodować utratę stabilności i w konsekwencji wywrotkę roweru lub gwałtowne jego zatrzymanie. Ze względu na rozstaw bocznych kółek, niezbędne jest również obranie szerszego promienia skrętu bądź uważne manewrowanie z zapewnieniem odpowiedniej przestrzeni.

▲ UWAGA

Jeżeli rower będzie użytkowany na drogach publicznych, a nie jest wyposażony w oświetlenie i odblaski, musicie go dodatkowo w nie wyposażać zgodnie z przepisami Kodeksu Drogowego.

Podczas jazdy na rowerze zawsze używajcie kasku rowerowego! Większość wypadków na rowerze powoduje urazy głowy. Kupując kask należy dobrać właściwy rozmiar, tak, aby wygodnie leżał na głowie i nie przesuwiał się na niej. Kask nie może uwierać. Zalecamy wybrać model z systemem regulacji dopasowania i bezpiecznym zapięciem.

Maksymalna dopuszczalna waga rowerzysty z bagażem oraz rowerem nie może przekraczać 45 kg.

Nie przeciążajcie roweru!

Rowery, które zaprojektowaliśmy z myślą o dzieciach, przeznaczone są przede wszystkim do nauki jazdy oraz doskonalenia sprawności fizycznej najmłodszych. Rower musi być użytkowany na nawierzchniach utwardzonych, wyłącznie pod nadzorem rodziców bądź opiekunów dziecka.



Dbając o bezpieczeństwo, niezbędnym jest również, wyposażyć użytkownika roweru w kask oraz, w zależności od potrzeb, odpowiednie ochraniacze na kolana, łokcie, w celu ochrony przed urazami spowodowanymi upadkiem.

1. Dzieci do 12 roku życia mogą używać rower wyłącznie pod nadzorem osoby dorosłej – rodzica, opiekuna, poza drogami użytku publicznego.
2. Rodzic bądź opiekun odpowiada za przekazanie pełnej wiedzy dziecku na temat poruszania się na rowerze, ze szczególnym zwróceniem uwagi na działanie hamulców. Nauka jazdy oraz hamowania powinna odbywać się w bezpiecznym miejscu, oddalonym od ruchu samochodów, wyboistego terenu, stromizni, zbiorników wodnych itd.
3. Ze względów bezpieczeństwa zalecamy kontrolować rower przed każdą jazdą – połączenia śrubowe, ustawienie, podstawowe podzespoły.
4. Rowery mogą być wyposażone w boczne kółka stabilizujące. Należy zapoznać się z instrukcją ich montażu oraz możliwymi zagrożeniami.

OSTRZEŻENIE! Podczas zakupu roweru upewnij się u sprzedawcy, że rower jest odpowiedni do wagi i wzrostu jego użytkownika.

Maksymalna waga rowerzysty i bagażu nie może przekraczać 35 kg. Maksymalna masa całkowita roweru, użytkownika i bagażu nie może przekraczać 45 kg.

WAŻNE

Wszystkie elementy mechaniczne roweru podlegają zużyciu i są narażone na duże obciążenia. Różne materiały i części mogą reagować na zużycie i zmęczenie materiału na różne sposoby. Kiedy zostanie przekroczona żywotność jakiejś części, może ona nagle ulec uszkodzeniu, co może prowadzić do zagrożenia zdrowia i życia użytkownika roweru. Jakikolwiek rys, pęknięcia, odbarwienia lakieru i inne zmiany na powierzchni części w miejscach bardzo obciążonych sygnalizują, że przekroczono żywotność części i należy ją niezwłocznie wymienić na nową.

Przy wytnianiu części roweru używajcie wyłącznie oryginalnych komponentów.

Życzymy Państwu przyjemnej jazdy

KELLYS

GWARANCJA

Sprzedawca udziela gwarancji na rower w okresie 24 miesięcy od dnia sprzedaży.
Gwarancja ma zastosowanie wyłącznie na terytorium Rzeczypospolitej Polskiej.

WARUNKI GWARANCJI

- Sprzedawca zapewnia dobrą jakość i sprawne działanie sprzętu pod warunkiem, że będzie on użytkowany zgodnie z przeznaczeniem. Gwarantem jest Twój sprzedawca;
- **Sprzedawca jest zobowiązany przekazać nabywcy rower pełnosprawny, wyregulowany, nadający się do natychmiastowej eksploatacji;**
- Do obowiązków użytkownika należy wykonanie czynności obsługowych, regulacyjnych i konserwacyjnych elementów roweru opisanych w Instrukcji użytkowania roweru;
- Importer zaleca dokonanie w terminie 14 - 30 dni od daty zakupu przeglądu gwarancyjnego roweru w upoważnionych do tego placówkach;
- Okres gwarancji przedłuża się o czas, w jakim towar był w naprawie gwarancyjnej
- W okresie trwania gwarancji wszystkie usterki spowodowane wadami materiału, wadami ukrytymi oraz złym montażem będą usuwane bezpłatnie. W przypadku konieczności wymiany części, Gwarant zapewni ją w kolorze odpowiednim do specyfikacji roweru lub uniwersalnym;
- Rower oraz oryginał dowodu zakupu, który wyraźnie określa nazwę i adres sprzedającego, datę i miejsce zakupu, rodzaj produktu i nr fabryczny wraz z kartą gwarancyjną należy dostarczyć do punktu Gwaranta;
- Gwarancja ma zastosowanie wyłącznie do sprzętu zakupionego w sklepie autoryzowanego dystrybutora rowerów KELLYS.
- We wszelkich sprawach nieuregulowanych warunkami gwarancji zastosowanie mają przepisy Kodeksu Cywilnego.
- Gwarant obowiązany jest wykonać swoje obowiązki, wynikające z niniejszej gwarancji w terminie 30 dni licząc od dnia dostarczenia rzeczy przez uprawnionego z gwarancji.

GWARANCJA NIE OBEJMUJE WAD POWSTAŁYCH:

- z winy użytkownika – uszkodzenie wyrobu spowodowane niewłaściwą eksploatacją niezgodną z instrukcją użytkowania (np. nadmiernym wysunięciem sztycy z ramy i wspornika kierownicy z widelca, niedokręceniem pedałów do korb, itp.), zaniedbań w użytkowaniu i konserwacji (np. niedokręcenie korb do osi suportu, nieodpowiednie przechowywanie, itp.), uszkodzeń w wyniku wypadku, niefachowej naprawy, uszkodzeń w wyniku zamiany części na nieoryginalne i niekompatybilne z wyposażeniem roweru, zmian technicznych i konstrukcyjnych roweru;
- wraz z bieżącym zużyciem elementów gumowych (np. opon, dętek, osłon gołeni amortyzatora, itp.);
- w wyniku uszkodzeń mechanicznych - spowodowanych bieżącym użytkowaniem roweru (np. uszkodzenie powierzchni lakierniczej, rozcentrowania kół);



- w wyniku naturalnego zużycia układu hamulcowego (klocki hamulcowe, tarcze hamulcowe, obręcze kół itp.)
- w wyniku naturalnego, stałego zużycia układu napędowego (łańcuch i wszystkie elementy mające z nim kontakt: tryby korby i wolnobiegu, kółka przzerzutki tylnej); za naprawy gwarancyjne nie uważa się regulacji i dokręcenia.
- normalnym zużyciem się uszczelek gumowych, tulei i łożysk po upływie 90 dni od daty zakupu.
- wszelkiego rodzaju uszkodzeń mechanicznych lub wynikłych z normalnego użytkowania roweru (np. ścierania się elementów układu napędowego – łańcucha, zębatek korby oraz kasety, uszkodzeń lakieru, rozretrowania kół, itp.).

GWARANCJA TRACI SWĄ WAŻNOŚĆ W PRZYPADKU:

- upływu terminu gwarancji;
- wprowadzenia przez użytkownika zmian konstrukcyjnych;
- nieprzestrzegania zasad prawidłowej eksploatacji zawartych w Instrukcji użytkowania roweru;
- dokonywania napraw w nieuprawnionym zakładzie;
- **wydania przez sprzedawcę i odbioru przez kupującego roweru nie przygotowanego do natychmiastowej eksploatacji.**

Zalecane jest używanie wyłącznie oryginalnych części zamiennych. Używanie innych niż oryginalne części zamiennych może być przyczyną usterek, a nawet może prowadzić do uszkodzenia roweru.

Gwarancja nie wyłącza, nie ogranicza ani nie zawiesza uprawnień kupującego wynikających z przepisów o rękojmi za wady rzeczy sprzedanej.

▲ UWAGA

Obowiązkiem sprzedawcy jest skontrolowanie prawidłowego funkcjonowania wszystkich elementów roweru. Producent nie jest odpowiedzialny za jakiegokolwiek urazy i szkody spowodowane niefachowym serwisowaniem lub niewłaściwą konserwacją po wydaniu towaru z magazynu, tzn. nieodpowiednim serwisem przedsprzedażnym w sklepie.

Karta gwarancyjna jest częścią wyposażenia wyrobu łącznie z wpisanym numerem fabrycznym. Jest jedynym dowodem praw użytkownika do gwarancji. We własnym interesie jest pieczołowicie ją przechowywać.

PRZEDŁUŻONA GWARANCJA NA RAMĘ ROWERU

Spółka KELLYS BICYCLES s.r.o. proponuje przedłużenie okresu gwarancji na ramę roweru po upływie 24-miesięcznej gwarancji, zgodnej z zapisami ustawy, o kolejne 36 miesięcy dla pierwszego właściciela wpisanego w tej karcie gwarancyjnej. Oznacza to maksymalny okres trwania gwarancji przez 60 miesięcy od dnia zakupu roweru przez pierwszego właściciela, po spełnieniu następujących warunków:

- pierwszy właściciel, o którym mowa w niniejszej gwarancji musi być osobą fizyczną, która kupiła rower do osobistego użytku rekreacyjnego (nie w celach biznesowych i innych zarobkowych lub do użytkowania zawodniczego) i do tegoż osobistego korzystania rekreacyjnego roweru używa. Przedłużona gwarancja nie może być przenoszona na inną osobę - jeśli pierwszy właściciel przenosi prawo własności do roweru na inną osobę, przedłużona gwarancja wygasa,
- rower będzie zarejestrowany w systemie spółki KELLYS BICYCLES s.r.o. na stronie www.kellysbike.com do 60 dni od zakupu i dane będą zgodne z danymi na karcie gwarancyjnej roweru,
- pierwszy właściciel załączy przy składaniu reklamacji poprawnie wypełniony oryginał karty gwarancyjnej i oryginalny dowód zakupu,
- rower przez cały okres gwarancji, jak również w wydłużonym okresie gwarancji, będzie regularnie corocznie poddawany kontroli technicznej w profesjonalnym serwisie rowerowym i w bezdzie to zapisane w karcie gwarancyjnej w postaci zestawienia wykonanych czynności, przy czym pierwsza kontrola techniczna musi być przeprowadzona po przejechaniu 100 km. Części podlegające normalnemu zużyciu podczas korzystania z roweru, które trzeba będzie konieczne wymienić w trakcie kontroli technicznej oraz koszty pracy z tym związane (kontrola i wymiana) są ponoszone przez kupującego (pierwszego właściciela),
- rower dostarczony do reklamacji powinien być kompletny, rama nie może zostać dostarczona do serwisu sama, bez zmian powłoki lakierniczej. Części lub zestawy części, jeśli zostały wymienione w trakcie użytkowania roweru muszą być zgodne z oryginalną specyfikacją roweru,
- przedmiotem przedłużonej gwarancji jest tylko konstrukcja, a nie lakier ramy,
- koszt części rowerowych, które muszą zostać wymienione w wyniku wymiany ramy na inną i związanej z tym zmiany średnicy rur oraz koszt prac z tym związanych są pokrywane przez kupującego (pierwszego właściciela),
- przedłużona gwarancja nie obejmuje ram karbonowych, a przy ramach rowerów z kategorii fullies przedłużona gwarancja nie obejmuje tylnego amortyzatora, jak też elementów ruchomych zawieszenia (np. wahacz, tulejki).

Warunkiem koniecznym do korzystania z rozszerzonej gwarancji na ramę roweru jest to, że



wszystkie powyższe warunki zostaną spełnione w całości. W przypadku, gdy którykolwiek z powyższych warunków nie jest spełniony, i to tylko częściowo, prawa do korzystania z przedłużonej gwarancji na ramę roweru wygasną

Producent gwarantuje, że w trakcie trwania przedłużonego okresu gwarancji, na własny koszt wymieni ramę roweru, jeśli przyczyną wady będzie wad materiałowa lub produkcyjna. Producent oświadcza, że w trakcie przedłużonego okresu gwarancji, kupującemu – wcześniej określonego pierwszemu właścicielowi roweru - żadne inne prawa niż prawo do wymiany ramy, na warunkach przedstawionych w niniejszej gwarancji w części „Przedłożona gwarancja na ramę roweru” nie przysługują i tą przedłużoną gwarancją żadnych innych praw nie gwarantuje.

Ze względu na możliwość ograniczonej dostępności oryginalnego modelu ramy może zdarzyć się, że okres wymiany ramy będzie dłuższy niż 30 dni. Przy czym producent zobowiązuje się, że ten okres będzie możliwie najkrótszy. Producent zastrzega sobie prawo do dostarczenia ramy z bieżącej produkcji o podobnych parametrach technicznych, tej samej jakości, ale nie w tym samym kolorze.

Osobą upoważnioną do realizacji przedłużonej gwarancji na ramę roweru jest sprzedawca roweru – sprzedawca ma prawo do podjęcia decyzji, czy reklamacja zostanie uznana i jak zostanie zrealizowana.

Przedłużony okres gwarancji - powyżej standardowego okresu - jest dobrowolnym aktem KELLYS BICYCLES s.r.o. i nie jest objęty przepisami ustawy, kodeksu cywilnego lub innych przepisów prawa o charakterze ogólnym, ale mają w niej zastosowanie tylko warunki niniejszej gwarancji, określone w części „Przedłożona gwarancja na ramę roweru”.

Prawa do przedłużonej gwarancji na ramę roweru wygasną, jeśli nie będą dotrzymywane warunki określone przez producenta w trakcie jej trwania.



Vážený zákazník, ďakujeme Vám, že ste si vybrali bicykel KELLYS Junior. Aby ste boli s Vaším bicyklom spokojný a jeho používanie bolo bezpečné, prečítajte si prosím tento návod. Pomôže Vám zoznámiť sa s Vaším bicyklom.

Predajca, ktorý Vám tento bicykel predal, bude zabezpečovať i záručné prehladky a opravy Vášho bicykla.

ÚČEL POUŽÍVANIA

Bicykel je určený na jazdenie po verejných mestských komunikáciách a cestách s kvalitným asfaltovým povrchom. Ak budete bicykel používať na premávku na cestách a bicykel nie je vybavený osvetlením a odrazkami, musíte ho dodatočne vybaviť osvetlením a odrazkami podľa predpisov platných vo vašej krajine.

NASTAVENIE POLOHY SEDLA A RIADIDIEL

Všetky funkčné časti bicykla sú nastavené od výrobcu a skontrolované Vaším predajcom, preto bicykel môžete používať hneď po zakúpení. Pred používaním bicykla upravte len polohu sedla a riadidiel. Sedlo i riadidlá nastavte tak, aby poskytovali maximálne pohodlie, ale súčasne bezpečné ovládanie brzdíaciach a riadiacích prvkov bicykla.

SEDLA

NASTAVENIE VÝŠKY SEDLA

Sadnite si na bicykel, kľuku dajte do polohy čo najnižšie k zemi. Nohu položte na pedál tak, aby sa päta oprela o pedál. Pri správnom nastavení sedla by noha mala byť natiahnutá a mierne pokrčená v kolene. Pokiaľ by ste sedlo mali nastavené príliš vysoko, budete nadmerne zafaŕňovať svaly nôh a chrbta. Nízko nastavené sedlo spôsobuje nadmerné zafaŕnenie kolien a svalov stehien.

NASTAVENIE POLOHY SEDLA A UHOL SEDLA

Najvhodnejšou polohou-uhlom sedla je poloha rovnožečná so zemou. Vyskúšajte niekoľko poloh sedla a nakoniec zvolte takú polohu, ktorá Vám bude najviac vyhovovať. Sedlo je taktiež možné posunúť dopredu bližšie k riadidlám alebo dozadu. Uhol a posunutie sedla nastavíte skrutkou na zámku sedlovky. Skrutku uvoľníte, sedlo posuniete dopredu alebo dozadu, nastavte vhodný uhol a skrutku dotiahnete. Skontrolujte dotiahnutie skrutky.

▲ DÔLEŽITÉ UPOZORNENIE

Na sedlovej trubke je vyznačená značka-ryška, ktorá označuje minimálne zasunutie sedlovky do rámu. Táto značka minimálneho zasunutia sedlovej trubky do rámu nesmie byť viditeľná. Nikdy neupevňujte sedlovú trubku nad túto značku! Rýchloupínací mechanizmus sedlovky musí byť utiahnutý tak, aby sa sedlovka v ráme nedala otáčať. Páčkou rýchloupínáča pohybné len do strán v polohách otvoriť (OPEN) alebo uzavrieť (CLOSE). Uzamknutým rýchloupínáčom neotáčajte, môže dôjsť k jeho poškodeniu!

38

Doporučené krútiace momenty:

skrutka M8 pre zámok sedlovej trubky	20 - 25 Nm*
skrutka M5 pre zámok sedlovej trubky	10 - 12 Nm*
skrutka M8 pre upevnenie sedlovej trubky v ráme	25 Nm*
skrutka M5 pre upevnenie sedlovej trubky v ráme	6 - 8 Nm*

*Dodržujte tieto doporučené hodnoty, pokiaľ na výrobku nie je uvedené inak.

PREDSTAVEC A RIADIDLÁ

Skontrolujte, aký typ predstavca je použitý na Vašom bicykli.

PREDSTAVEC BEZ ZÁVITU (PREDSTAVEC A-HEAD)

Tento typ predstavca sa upevňuje na krk vidlice a zaisťuje sa pomocou 2 imbusových skrutiek. Výška predstavca a riadidiel sa nastavuje pomocou krúžkov, ktoré sa vkladajú medzi predstavec a hlavové zloženie, popri prípade výmenou predstavca za predstavec s iným sklonom. Predstavcom a-head sa zároveň nastavuje aj vŕľa hlavového zloženia.

Uvoľníte 2 imbusové skrutky na objímke predstavca, ktoré zaisťujú predstavec na vidlici a takisto skrutku hlavového zloženia. Utiatnutím alebo povolením tejto skrutky nastavíte vŕlu hlavového zloženia tak, aby sa vidlica otáčala zľahka, ale aby hlavové zloženie nemalo vŕlu. Ako prvú utiahnite skrutku hlavového zloženia. Teraz nastavte smer predstavca a predstavec utiahnite 2 imbusovými skrutkami na objímke predstavca.

Doporučené krútiace momenty:

skrutka M5 pre objímku predstavca	6 - 8 Nm*
skrutka M6 pre objímku predstavca	15 Nm*
skrutka M5 pre objímku riadidiel	6 - 8 Nm*

*Dodržujte tieto doporučené hodnoty, pokiaľ na výrobku nie je uvedené inak.

PREDSTAVEC SO ZÁVITOM

Tento predstavec je zasunutý do krku vidlice a vo vidlici je upevnený dlhou skrutkou a maticou, ktorá má tvar šikmo zrezaného kúžela. Ak chcete nastaviť výšku alebo smer predstavca, uvoľníte dlhú skrutku a predstavcom pootočte. Ak sa predstavec neuvolní, klepnite po skrutke gumovým kladivom.

▲ DÔLEŽITÉ UPOZORNENIE

Na predstavci je vyznačená značka-ryška, ktorá označuje minimálne zasunutie predstavca do krku vidlice. Táto značka minimálneho zasunutia predstavca do vidlice nesmie byť viditeľná. Nikdy neupevňujte predstavec nad túto značku!

Doporučené krútiace momenty:

skrutka M6 pre objímku predstavca	20 Nm*
skrutka M6 pre objímku riadidiel	20 Nm*

*Dodržujte tieto doporučené hodnoty, pokiaľ na výrobku nie je uvedené inak.

ČASTI BICYKLA

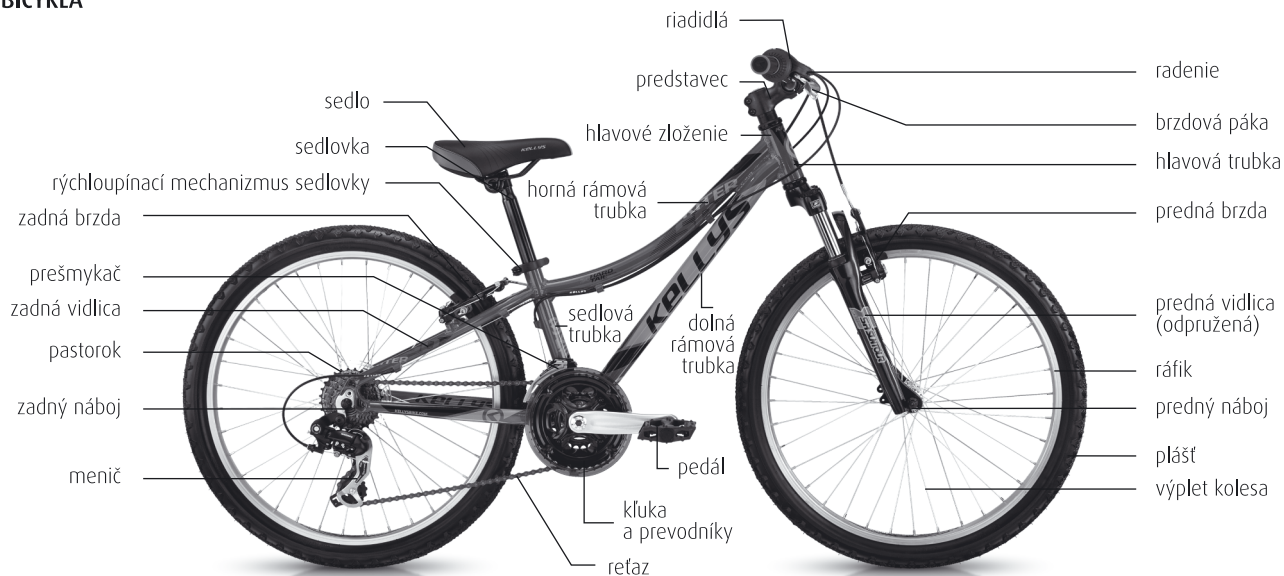

ÚDRŽBA BICYKLA

Aby Váš bicykel spoľahlivo plnil svoju funkciu, chceli by sme Vám pripomenúť, že jeho používanie vyžaduje údržbu. Pravidelne kontrolujte, či matice a skrutky sú dostatočne utiahnuté.

KĽUKY A PEDÁLE

Po prvých asi 20 km kľuky dotiahnite, takisto dotiahnite pedále ku kľukám. Skontrolujte, či skrutky prevodníkov sú pevne utiahnuté.

▲ DÔLEŽITÉ UPOZORNENIE

Zanedbanie kontroly dotiahnutia kľúk na štvorhran osi stredového zloženia má za následok postupné uvoľňovanie kľúk na oske a neopraviteľné poškodenie kľuky. Závaža sa dá odstrániť len výmenou kľúk. Prípadnú demontáž a výmenu kľúk zverte odbornému cykloservisu. Pedále musia byť dotiahnuté ku kľukám napevno, t.j. na doraz tak, aby sa osadenie pedálovej osky oprelo o kľuku. Dotiahnutie pedálov treba pravidelne kontrolovať. V opačnom prípade dochádza k uvoľneniu osky pedálu zo závitů kľuky a k postupnému poškodeniu závitů. Takto spôsobené závaty nebudú uznané v rámci prípadného reklamačného konania!

MONTÁŽ PEDÁLOV

Pedále su spravidla označené písmenami R – pravý pedál a L – ľavý pedál na oske každého pedálu.

1. Pred montážou závit na pedáloch i v kľukách namažte mazivom.
2. Naskrutkujte otáčaním vpravo pravý pedál (R) do závitů pravej kľuky (kľuka s prevodníkmi). Postupujte opatrne a dbajte, aby ste nepoškodili závit!
3. Naskrutkujte otáčaním vľavo ľavý pedál (L) do závitů ľavej kľuky.
4. Uťahnite napevno kľúčom č.15. Presvedčte sa, či osadenie pedálovej osky sa oprelo o kľuku.

STREDOVÉ ZLOŽENIE

Stredové zloženie sa musí otáčať bez trenia a vôle. Pravidelne kontrolujte, či obidve misky stredového zloženia sú v ráme napevno utiahnuté a ložiská sú dostatočne namazané mazivom.

HLAVOVÉ ZLOŽENIE

Hlavové zloženie musí byť dostatočne utiahnuté a všetky časti musia do seba správne zapadať. Ak hlavové zloženie má vôle, postupujte nasledovne:

1. Nasadte kľúč na horný kužeľ (3) a uvoľnite ďalším kľúčom poistnú maticu (1).
2. Uťahnite horný kužeľ tak, aby hlavové zloženie nemalo vôle, ale aby sa vidlica otáčala zľahka.
3. Opäť uchopte horný kužeľ a utiahnutím poistnou maticou hlavové zloženie zaistíte.

▲ UPOZORNENIE

Predsvedčte sa pred jazdou, či vidlica Vášho bicykla sa v hlavovom zložení otáča zľahka, ale bez vôle.

40

HLAVOVÉ ZLOŽENIE (ZÁVITOVÉ)



HLAVOVÉ ZLOŽENIE (BEZ ZÁVITU)



HLAVOVÉ A-HEAD ZLOŽENIE (BEZ ZÁVITU)

Vôle hlavového a-head zloženia vymedzíte utiahnutím imbusovej skrutky na zámkú hlavového zloženia (1). Najprv uvoľnite imbusové skrutky na objímke predstavca.

Pred utiahnutím skontrolujte:

- či jednotlivé časti hlavového zloženia do seba správne zapadajú
 - či krk vidlice je správne osadený v hlavovom zložení
- Nakoniec utiahnite imbusové skrutky na objímke predstavca - tým je hlavové a-head zloženie zaistené.

▲ UPOZORNENIE

Pred jazdou skontrolujte, či imbusové skrutky na objímke predstavca sú pevne utiahnuté.

Pre zachovanie správnej funkcie hlavového zloženia vášho bicykla je nutné pravidelne (podľa frekvencie jazdy) hlavové zloženie premasť zodpovedajúcim mazacím tukom. Rozobratie a opätovné zloženie a dotiahnutie hlavového zloženia tak, aby sa zachovala ľahkosť chodu ložísk, vyžaduje určitú skúsenosť – odporúčame preto obrátiť sa na odborný servis.

RADIACI SYSTÉM

Radiaci systém pozostáva z radiacích pák (radiacích otočných rukovätí), ovládacích laniek, prešmykača a meniča, stredových prevodníkov, pastorkov zadného náboja a refaze. Je nastavený od výrobcu, preto do systému zbytočne nezasahujte! Prevody preradujte len pri šliapaní vpred. Nikdy neradte nasilu! Jeho funkčnosť závisí hlavne od ľahkého chodu radiacích laniek v bowdenoch a prevodového systému (pastorky, prevodníky, refaz). Radiaci systém udržiavajte v čistote, lanká premazávajte kvalitným mazivom, najmä po jazde vo vlhkom prostredí.

MENIČ

Menič ovládate pravou radiacou páčkou (pravou radiacou otočnou rukoväťou). Preraduje refaz na pastorkoch zadného náboja a tým mení prevodový pomer medzi stredovými prevodníkmi a pastorkami. Počas prevádzky môže dôjsť k rozladeniu radiaceho systému.

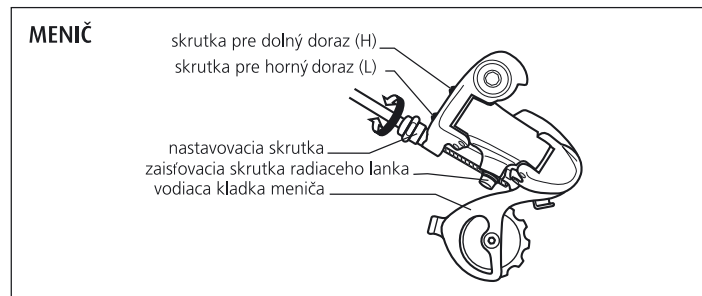

• NASTAVENIE DOLNÉHO DORAZU

Zaradte na najmenší pastorok. Uvoľnite zaisťovaciu skrutku meniča, a tým uvoľníte i radiace lanko. Otáčaním skrutky pre dolný doraz (H), nastavte vodiacu kladku meniča pod vonkajšiu hranu najmenšieho pastorku. Radiace lanko vložte do drážky pod zaisťovaciu skrutku meniča, napnite ho (uchytením do kliešti) a skrutku utiahnite.

• NASTAVENIE HORNÉHO DORAZU

Zaradte na najväčší pastorok. Otáčaním skrutky pre horný doraz (L) nastavte vodiacu kladku meniča tak, aby sa dostala pod stred najväčšieho pastorku. Preskúšajte preradením refaze na všetkých prevodoch.

• VYLADENIE MENIČA

Nadvihnite zadné koleso a otáčajte klukami. Nastavovacou skrutkou meniča (vedie ňou bowden

s lankom do meniča) otáčajte dovtedy, pokiaľ nedocielite hladký chod refaze bez rušivých zvukov.

▲ DÔLEŽITÉ UPOZORNENIE

Pred jazdou skontrolujte správne nastavenie dorazov meniča. Pri uvoľnení horného dorazu môže kladka meniča zachytiť výplet kolesa, čo má za následok okrem poškodenia výpletu a meniča i nebezpečenstvo vážneho úrazu.

PREŠMYKAČ

Prešmykač ovládate ľavou radiacou páčkou (ľavou radiacou otočnou rukoväťou). Mení prevodový pomer presúvaním refaze na stredových prevodníkoch. Pre správnu funkčnosť musí byť vodičko prešmykača, ktorým refaz prechádza, umiestnené rovnoobežne s prevodníkmi. Radiace lanko musí byť napnuté. Používaním môže dôjsť k uvoľneniu lanka a rozladeniu radiaceho systému prešmykača.

• NASTAVENIE DOLNÉHO DORAZU

Ak refaz padá z najmenšieho prevodníka - vodičko prešmykača je príliš blízko k rámu bicykla. Skrutkou dolného dorazu otáčajte vpravo.

• NASTAVENIE HORNÉHO DORAZU

Ak refaz padá z najväčšieho prevodníka - vodičko prešmykača je príliš ďaleko od rámu bicykla. Skrutkou pre horný doraz otáčajte vpravo. Správnu funkciu radenia preskúšajte preradením refaze na všetkých prevodoch radiaceho systému.

• VYLADENIE MENIČA

Vôľu radiaceho lanka odstránite uvoľnením zaisťovacej skrutky prešmykovača a napnutím lanka (uchytením do kliešti). Zaisťovaciu skrutku potom utiahnite. Preskúšajte jeho funkčnosť.

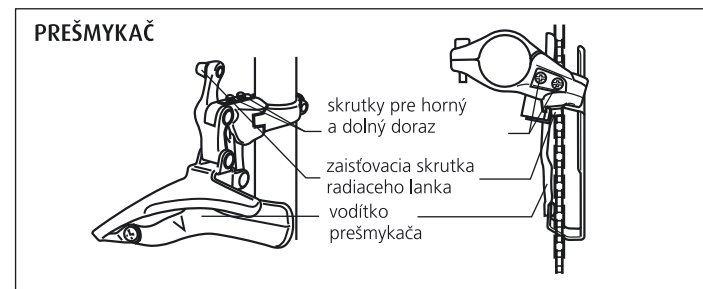

REŤAZ

Reťaz prenáša silu z pedálov na zadné koleso. Je to jedna z najviac namáhaných súčiastok Vášho bicykla, preto údržbe reťaze venujte zvýšenú pozornosť. Správne napnutie reťaze zabezpečuje zadný menič. U bicyklov bez meniča prevodov správne napnutie reťaze zabezpečíte posunutím zadného kolesa vo vidlici. Pravidelne ju čistíte od mechanických nečistôt ako je prach alebo blato a premazávajúte mazivom, ktoré na seba neviaže prach a ostatné nečistoty - predĺžite tým životnosť reťaze. Jazdením dochádza k postupnému natahovaniu článkov reťaze. Opatrebovaná alebo poškodená reťaz môže následne poškodiť pastorky a prevodníky. Pokiaľ používate Váš bicykel v teréne pravidelne, hlavne vo vlhkom a blatistom prostredí, po najazdení asi 1000 km je potrebné reťaz vymeniť za novú.

BRZDOVÝ SYSTÉM

Brzdový systém, ktorý pozostáva z brzdových pák, laniek a bowdenov, prednej a zadnej brzdovej čeluste, brzdových gumičiek, je jednou z najdôležitejších súčastí Vášho bicykla. Pravá brzdová páka ovláda zadnú brzdovú čelusť, ľavá brzdová páka ovláda prednú brzdovú čelusť. Bicykel vybavený zadnou protišlapacou brzdou, zabrzdíte tak, že nohou zatlačíte na pedál proti smeru jazdy (smerom dozadu). Brzdy sú nastavené od výrobcu, preto pokiaľ to nie je potrebné, vzhľadom na Vašu bezpečnosť do brzdového systému nezasahujte! Pravidelne kontrolujte opotrebovanie trecích plôch, brzdové gumičky a ráfiky udržiajte v čistote. Pri rozladení brzdového systému musíte brzdy znovu nastaviť, popri prípade obrátiť sa na odborný cykloservis.

BRZDOVÉ LANKÁ

Brzdové lanká musia byť správne napnuté – len tak brzdový systém Vášho bicykla bude účinný. Brzdové lanká sa nastavujú nastavovacími skrutkami na brzdových pákach. Lanká a bowdeny premazávajúte vhodným tukom. Na ukončenie laniek použijete koncovky, zabránite tak rozpleteniu lanka a tým jeho poškodeniu. Pokiaľ je lanko poškodené alebo opotrebované, vymeňte ho.

NASTAVENIE BRŤZ

Brzdové gumičky by mali byť u brzd typu-V vo vzdialenosti 1 mm od ráfikú kolesa.

▲ UPOZORNENIE

Brzdové gumičky sa nesmú dotýkať pláštá – inak by došlo k predratiu pláštá! Kontrolujte ich opotrebovanie a ak je to potrebné, vymeňte ich.

1. Uvoľnite poistnú maticu nastavovacej skrutky na brzdovej páke. Ak je potrebné brzdové gumičky priblížiť bližšie k ráfikú, nastavovaciu skrutku otáčajte smerom vľavo - von zo závitu. Zaistite poistnou maticou.
2. Ak je brzdové lanko príliš voľné, otáčajte nastavovaciu skrutkou na brzdovej páke smerom vpravo - do vnútra závitu. Teraz uvoľnite skrutku, ktorou je utiahnuté a zaistené lanko v brzdovej čelusti. Lanko napnite tak, aby brzdové gumičky boli v správnej polohe voči ráfikú. Skrutku na brzdovej čelusti utiahnite napevno a skontrolujte nastavenie brzd.

42

▲ DÔLEŽITÉ UPOZORNENIE

Venujte zvýšenú pozornosť brzdzeniu za mokra - brzdná dráha Vášho bicykla sa predĺži! Pred každou jazdou sa presvedčite, či brzdový systém Vášho bicykla je dokonale funkčný.

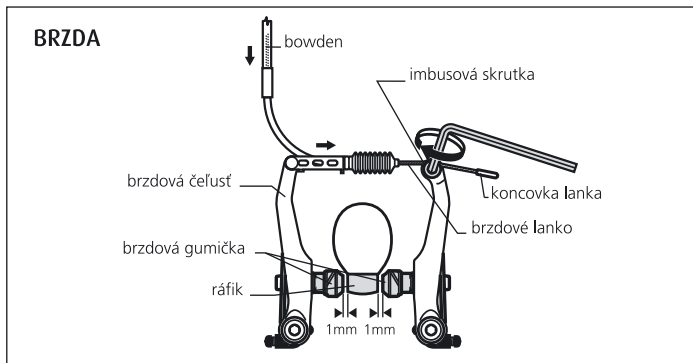

PREDNÉ A ZADNÉ KOLESO

Ak kolesá Vášho bicykla sú vo vidlici alebo v ráme zaistené koncovými maticami, je potrebné kvôli bezpečnosti tieto matice dostatočne utiahovať. **Ak sú kolesá zaistené rýchloupínacím uzáverom, pred jazdou vždy skontrolujte, či je koleso bezpečne zaistené, t.j. páčka rýchloupínacieho mechanizmu musí byť v polohe zatvoriť (CLOSE).** Rýchloupínací mechanizmus umožňuje jednoduchú a rýchlu montáž a demontáž kolies bez použitia náradia. Pred jazdou skontrolujte, či je koleso vo vidlici vystreďené. Maticu rýchloupínacieho mechanizmu utiahnite tak, aby páčka uzáveru pri zatváraní kládla odpor. Keď sa uzavrie rýchloupínací mechanizmus do zaistenej polohy, musí stlačiť konce vidlice. **Páčkou rýchloupínacieho mechanizmu pohybujte len do strán, v polohách otvoriť (OPEN) alebo zatvoriť (CLOSE). V žiadnom prípade uzatvoreným rýchloupínáčom neotáčajte, môžete ho poškodiť!**

Doporučené krútiace momenty
koncová matica M10 pre osu náboja kolesa

30 - 40 Nm



Náboje kolies pravidelne kontrolujte, hlavne po jazde vo vlhkom a blatistom prostredí. Osa náboja by sa mala otáčať bez akéhokoľvek trenia a vôle. Pokiaľ tomu tak nie je ani po nastavení pomocou kuželov a poistných matic osky, je potrebné náboj rozobrať, vyčistiť klzné dráhy guľčiek a guľčky samotné, namazať novým vhodným mazivom a späť náboj zložiť a nastaviť. Pokiaľ nemáte skúsenosti s demontážou nábojov, vzhľadom na zložitosť takéhoto úkonu, doporučujeme Vám obrátiť sa na odborný cykloservis.

RÁFIKY

Pred jazdou skontrolujte, či kolesá bicykla sú správne vycentrované a ráfiky kolies nie sú poškodené. Používaním, poprípade nárazom, môžu vzniknúť na ráfiku ryhy a praskliny. Taktiež brzdením sa opotrebovávajú bočné plochy ráfika. Ráfiky sú vybavené bezpečnostným systémom, ktorý indikuje deformáciu bočnej steny ráfika. Znakom opotrebovania je vyhnutá bočná stena ráfika, ktorá spôsobuje samovoľné brzdenie. Jazda na takto poškodenom ráfiku je nebezpečná - poškodený ráfik vymeňte!

PLÁŠTE

Nikdy nejazdite na podhustených alebo prehustených plášťoch. Dodržujte hodnoty doporučeného hustenia, ktoré sú uvedené na bočných stenách každého plášťa. Prepočet meracích jednotiek tlaku uvedených na plášťoch: 100kPa = 14,22 P.S.I. = 1 bar = 1 at

RÁM A PREDNÁ VIDLICA

Pravidelne kontrolujte, či rám a vidlica Vášho bicykla nie sú poškodené. K poškodeniu rámu alebo vidlice (ohnutie alebo prasknutiu trubiek alebo zvarov) dochádza hlavne pri pádoch. Takto poškodený rám alebo vidlicu ďalej nepoužívajte, riskujete vážny úraz!

ODPRUŽENÁ VIDLICA

Ak máte na Vašom bicykli odpruženú vidlicu, postupujte nasledovne:

NASTAVENIE VIDLICE

Jednotka pre nastavenie tuhosti vidlice je umiestnená v hornej časti nôh vidlice. Postupným otáčaním vpravo nastavíte vyššiu tuhosť vidlice, otáčaním vľavo sa tuhosť vidlice znižuje.

UZAMYKANIE VIDLICE - LOCKOUT

Niektoré vidlice majú hydraulický systém uzamknutia pruženia vidlice. Uzamknutie pruženia vidlice umožňuje redukovať pohupovanie pri šliapaní do pedálov (napr. pri jazde do kopca alebo pri šprinte). Otočením nastavovacej jednotky (v smere vyznačenom na vidlici) na pravej strane korunky vidlice sa pruženie zablokuje. Otočením na druhú stranu sa uzamknutie uvoľní a pruženie vidlice bude znovu funkčné.

ÚDRŽBA VIDLICE

ČISTENIE - pre správnu činnosť vidlice je dôležitá pravidelná údržba, hlavne trecích plôch medzi vnútornými a vonkajšími nohami vidlice. Prachovka a tesnenie, ktoré zabraňujú prístupu nečistôt

k trecím plochám, nesmú byť porušené a musia chrániť treciu plochu po celom obvode. Klzné plochy vnútorných nôh udržiavajte v čistote, po každej jazde prach alebo vlhkosť očistite jemnou utierkou a premažte. Na vonkajšie čistenie vidlice používajte saponátový roztok a jemnú kefu. Dbajte, aby pri čistení vidlice nevnikla voda do medzery medzi vnútornými a vonkajšími nohami. Vlhkosť a nečistoty vo vnútri vidlice majú nepriaznivý vplyv na jej činnosť, nečistoty vo vidlici spôsobujú väčšie trenie medzi puzdrami a vnútornými nohami vidlice a tým znižujú životnosť jednotlivých dielov vidlice.

MAZANIE - vidlica je dodávaná s vrstvou maziva v pružiacom systéme, ktorú treba udržiavať, poprípade znečistenú vrstvu maziva vymeniť za novú. Pre zachovanie dokonalej činnosti vidlice dodržujte nasledovné pokyny.

- Po každých 8 - 10 hodinách prevádzky (alebo vždy po jazde v extrémnych podmienkach vo vlhkom prostredí ako je blato, vlhký piesok):
 1. Odstráňte prachovky, vyčistíte priestor medzi prachovkami a hlavným tesnením a premažte olejom obsahujúcim teflon.
 2. Skontrolujte, či všetky skrutky vidlice sú dostatočne utiahnuté.
- Po každých 25 - 30 hodinách prevádzky (alebo vždy po jazde v extrémnych podmienkach vo vlhkom prostredí ako je blato, vlhký piesok):
 1. Vidlicu rozoberte, vyčistíte všetky jej časti od maziva - na demontáž vidlice používajte originálne náradie.
 2. Skontrolujte všetky časti vidlice či nie sú poškodené. Ak zistíte, že niektoré časti sú opotrebované alebo poškodené, vymeňte ich za nové originálne diely. Na poškodenej vidlici nikdy nejazdite!
 3. Naneste novú vrstvu maziva na puzdrá, tesnenia a vnútorné nohy vidlice a vidlicu zmontujte. Gumové časti vidlice konzervujte silikónovým olejom.

▲ UPOZORNENIE

Na mazanie vidlice používajte teflonový olej a mazivá s obsahom silikónu a teflonu. Nepoužívajte mazivá obsahujúce lítium, môžu poškodiť niektoré vnútorné časti vidlice. V prípade zložitejšieho servisného úkonu ako je napr. demontáž vidlice, výmena puzdiel vidlice a pod., doporučujeme Vám obrátiť sa na odborný cykloservis.

POMOCNÉ KOLIESKA

Ak je Váš bicykel vybavený pomocnými kolieskami, tieto sú pre tento bicykel dodávané v rozloženom stave. Pred používaním je preto potrebné poskladať ich a namotovať.

Plastové vrečko pribalené k držiakom pomocných koliesok obsahuje:

- 2 ks dlhá skrutka
- 6 ks podložka
- 2 ks vejárová podložka
- 2 ks obyčajná matica
- 2 ks bezpečnostná matica (matica s plastovou vložkou)

* Montáž kolieska

Postupujte nasledovne:

1. Na skrutku nasuňte podložku, potom koliesko a z druhej strany kolieska ďalšiu podložku.
2. Na skrutku naskrutkujte maticu tak, aby koliesko sa voľne otáčalo.
3. Koliesko so skrutkou nasuňte do okrúhleho otvoru na ocelevej vzperu – koliesko musí byť na vonkajšej strane vzpery.
4. Ďalej na skrutku nasuňte vejárovú podložku a ďalšiu maticu, ktorou pripevníte koliesko na vzperu. Použite bezpečnostnú maticu s plastovou vložkou.
5. Teraz použite dva kľúče číslo 14 a obidve matice proti sebe utiahnite. Skontrolujte, či koliesko sa na skrutke otáča zľahka, ale bez vôle.
6. Postup zopakujte aj s druhým kolieskom.

* Montáž vzpery na zadnú os bicykla

Postupujte nasledovne:

1. Uchopte vzperu s namontovaným kolieskom a jej druhý koniec nasuňte do obdĺžnikového otvoru držiaka s pogumovaným vidlicovitým koncom – tento koniec musí smerovať k rámu bicykla a koliesko musí byť na vonkajšej strane.
2. Do obdĺžnikového otvoru medzi vzperu a držiak vložte jednu podložku. Takto pripravený držiak so vzperou nasuňte na os zadného kolesa bicykla tak, aby os prechádzala všetkými otvormi vrátane podložky.

UPOZORNENIE: Maticu, ktorá zaisťuje zadné koleso v ráme, nedemontujte!

3. Pogumovaný koniec držiaka vzpery musí byť nasunutý na doraz na spodnej zadnej vidlici rámu bicykla. Držiak na osi zaisťíte maticou s nalisovanou podložkou.

4. Predchádzajúci postup montáže zopakujte aj s druhou vzperou.

5. Potom nastavte požadovanú výšku oboch pomocných koliesok a matice utiahnite nadoraz.

DÔLEŽITÉ UPOZORNENIE:

Pred každou jazdou skontrolujte, či všetky skrutki sú pevne utiahnuté!

V prípade, ak na Vašom bicykli nebudete používať pomocné kolieska, tak na os zadného kolesa nasuňte podložku a naskrutkujte klobúkovú maticu (matica s uzatvoreným koncom). Týmto odstránite nebezpečné hrany, ktoré má nekrytá skrutka zadnej osy.

▲ DÔLEŽITÉ UPOZORNENIE

Pokiaľ budete bicykel používať na verejných komunikáciách a bicykel nie je vybavený osvetlením a odrazkami, musíte bicykel dodatočne vybaviť osvetlením a odrazkami podľa predpisov platných vo vašej krajine.

Pri jazde na bicykli vždy noste cyklistickú prilbu! Väčšina nehôd na bicykli má za následok práve úraz hlavy. Pri kúpe prilby dbajte na správnu veľkosť, prilba musí na hlave správne sedieť, v žiadnom prípade nesmie tlačiť. Kúpte si prilbu s nastaviteľným upínacím mechanizmom, ktorým sa prilba na hlave bezpečne zaisťí.

Maximálna prípustná celková hmotnosť jazdca spolu s batožinou a bicyklom je 45 kg. Bicykel nepreťažujte!

Povinnosťou rodičov (alebo opatrovníkov dieťaťa) je poučiť dieťa o správnom a bezpečnom používaní bicykla ešte pred jeho prvou jazdou. Hlavne treba venovať pozornosť informácii o bezpečnom používaní brzdových pák pre prednú a zadnú čelustovú brzdu a používaní zadnej protišliapacej brzdy (torpéda).

Rodičia (alebo opatrovníci dieťaťa) musia dbať na dobrý technický stav bicykla a jeho správne nastavenie – hlavne dbať na správne nastavenie výšky sedla a výšky riadiel pre bezpečné ovládanie bicykla.

Pri bicykli vybavenom pomocnými kolieskami treba dávať pozor na to, že pri nadmernom náklone bicykla (pri nerovnej ceste a pod.) môže dôjsť k prevráteniu bicykla a zraneniu dieťaťa.

▲ UPOZORNENIE

Všetky mechanické súčasti bicykla podliehajú opotrebovaniu a sú vystavené veľkému namáhaniu. Rôzne materiály a súčasti môžu reagovať na opotrebovanie alebo únavu namáhaním rôznymi spôsobmi. Ak sa prekročí plánovaná životnosť niektorej súčasti, táto súčasť môže náhle zlyhať a spôsobiť zranenie jazdca. Akákoľvek forma trhlin, rýh alebo zmena sfarbenia veľmi namáhaných oblastí indikuje, že sa dosiahla životnosť súčasti a táto súčasť sa má vymeniť.

Pri výmene jednotlivých dielov na bicykli používajte iba originálne komponenty.

Príjemnú jazdu Vám praje

KELLYS

ZÁRUKY

Predávajúci poskytuje na tento bicykel záruku 24 mesiacov odo dňa predaja spotrebiteľovi.

PODMIENKY ZÁRUK

Záručná doba sa predlžuje o dobu vykonávania záručnej opravy. Po dobu trvania záruky budú všetky závady spôsobené chybným materiálom, chybnou prácou a montážou opravené bezplatne.

ZÁRUKA SA NEVZŤAHUJE NA ZÁVADY VZNIKNUTÉ:

- zavinením užívateľom - poškodenie výrobku neodborným zostavením - repasiou (napr.: nedostatočné zasunutie sedlovej trubky do rámu a predstavca do vidlice, nedostatočné utiahnutie pedálov v kľukách), nesprávnym používaním a zanedbaním starostlivosti o bicykel (napr.: nedotiahnuté kľuky k stredovej ose, nevhodné uskladnenie), poškodenie vzniknuté haváriou, neodbornou opravou, nesprávnou údržbou bicykla, poškodenie vzniknuté zámennou komponentov za nekompatibilné s danou výbavou bicykla, technickým zásahom do rámu bicykla;
- bežným opotrebovaním gumových častí bicykla (napr.: plášte, duše, brzdové gumičky);
- bežným opotrebovaním tesnení a puzdier pružiacich jednotiek bicykla
- mechanickým poškodením - opotrebovaním pri bežnom používaní bicykla (napr. opotrebovanie reťaze, kazety, rukovätí, poškodenie laku a pod.)

Povinnosťou predávajúceho je skontrolovať funkčnosť všetkých častí bicykla. Výrobca nie je zodpovedný za akékoľvek zranenie, škodu alebo zlyhanie, zavinené chybným zostavením alebo nesprávnou údržbou po vyexpedovaní výrobku, t.j. nedostatočným predpredajným servisom u predávajúceho.

▲ UPOZORNENIE

Záručný list je príslušenstvom výrobku zodpovedajúceho výrobného čísla. Vo vlastnom záujme preto záručný list dôkladne uschovajte.

PREDĹŽENÁ ZÁRUKA NA RÁM BICYKLA

Spoločnosť KELLYS BICYCLES s.r.o. poskytuje na rám zakúpeného bicykla po uplynutí zákonom danej 24-mesačnej záručnej doby predĺženú záruku pre prvého majiteľa uvedeného v tomto záručnom liste po dobu ďalších 36 mesiacov, maximálne však do 60 mesiacov odo dňa kúpy bicykla prvým majiteľom uvedeným v tomto záručnom liste (ďalej iba „predĺžená záruka“), a to za týchto podmienok:

- prvý majiteľ uvedený v tomto záručnom liste musí byť fyzická osoba, ktorá bicykel zakúpila pre svoju osobnú rekreačnú potrebu (nie k podnikaniu, či pre inú zárobkovú činnosť alebo pre pretekárske potreby) a pre svoju osobnú rekreačnú potrebu bicykel používa; táto predĺžená záruka je neprevoditeľná na ďalšiu osobu – v prípade, že prvý majiteľ bicykla prevedie vlastnícke právo k bicyklu na ďalšiu osobu, predĺžená záruka zaniká,
- bicykel bude zaregistrovaný v systéme spoločnosti KELLYS BICYCLES s.r.o. na stránke www.kellysbike.com do 60 dní od kúpy a registrované údaje budú zhodné s údajmi na záručnom liste bicykla,
- prvý majiteľ predloží pri uplatňovaní reklamácie správne vyplnený originál záručného listu a originál dokladu o kúpe bicykla,
- bicykel bude po dobu trvania celej záručnej doby včítane predĺženej záručnej doby podrobený pravidelným každoročným technickým prehliadkam v odbornom servise a v záručnom liste bude o týchto prehliadkach vykonaný záznam, pričom prvá garančná prehliadka musí byť vykonaná po prejení 100 km. Komponenty, ktoré podliehajú bežnému opotrebovaniu pri používaní bicykla, ktoré bude nutné pri garančných prehliadkach vymeniť a servisné práce s tým súvisiace, hradí kupujúci (prvý majiteľ),
- bicykel predkladaný k reklamácii musí byť v nezmenenej farebnej kombinácii a reklamovaný rám nesmie byť predkladaný k reklamácii samostatne (demontovaný). Komponenty alebo komponentové zostavy, ak sú v priebehu používania bicykla menené, musia byť v súlade s pôvodnou špecifikáciou bicykla,
- predmetom predĺženej záruky je iba konštrukcia rámu, nie lak rámu,
- komponenty bicykla, ktoré je nutné následne vymeniť v dôsledku zmenených priemerov rúrok vymeneného rámu a servisné práce s tým súvisiace, hradí kupujúci (prvý majiteľ),
- predĺžená záruka sa nevzťahuje na karbónové rámy a pri rámoch celoodpružených sa predĺžená záruka nevzťahuje na zadnú tlmiacu jednotku, ani na žiadne pohyblivé uloženia rámov (vahadlo, čapy).

Nevyhnutným predpokladom pre vznik práva z predĺženej záruky na rám bicykla je to, že všetky vyššie uvedené podmienky budú splnené bezo zvyšku. V prípade, že ktorákoľvek z vyššie uvedených podmienok nebude splnená, a to hoci len čiastočne, práva z predĺženej záruky na rám bicykla nevzniknú.

Výrobca sa zaručuje, že v priebehu plynutia predĺženej záručnej doby, vymení na svoje náklady rám bicykla, ktorého príčinou vady je materiálová alebo výrobná chyba. Výrobca výslovne prehlasuje, že v priebehu predĺženej záručnej doby kupujúcemu – vyššie uvedenému prvému majiteľovi bicykla - žiadne iné práva, než nárok na výmenu rámu bicykla, za podmienok definovaných v tomto záručnom liste v kapitole „Predĺžená záruka na rám bicykla“, nevzniknú a výrobca žiadne iné práva predĺženou zárukou neposkytuje.

Z dôvodu obmedzenej dostupnosti pôvodného modelu reklamovaného rámu môže byť doba dodania nového rámu dlhšia ako 30 dní, pričom sa výrobca zaväzuje, že bude podľa jeho možností najkratšia možná. Výrobca si vyhradzuje právo dodať rám z aktuálnej produkcie s podobnými technickými parametrami v rovnakej kvalite, ale nie rovnakej farby.

Kontaktnou osobou pre uplatňovanie predĺženej záruky je predajca bicykla – predajca je oprávnený rozhodnúť, či bude reklamácia uznaná a ako bude vybavená.

Táto nadštandardná predĺžená záručná doba je dobrovoľným aktom spoločnosti KELLYS BICYCLES s.r.o. a nevzťahujú sa na ňu ustanovenia Občianskeho zákonníka ani iných všeobecne platných právnych predpisov, ale platia pre ňu výlučne podmienky uvedené v tomto záručnom liste, v kapitole „Predĺžená záruka na rám bicykla“.

Práva z predĺženej záruky na rám bicykla zaniknú, ak nebudú uplatnené po dobu vyššie definovanej predĺženej záručnej doby.



Tisztelt Vásárlónk,
köszönjük, hogy éppen a KELLYS Junior kerékpárt választotta. Hogy elégedett legyen
kerékpárunkkal és biztonságosan tudja használni, kérem olvassa el a következő használati utasítást.
Hozzásegíti kerékpárja megismeréséhez.

Az eladó, aki Önnek ezt a kerékpárt eladta, biztosítani fogja az Ön számára a kerékpár ellenőrzéseit
és javításait is a jótállási idő alatt.

▲ FIGYELMEZTETÉS

A kerékpár a 6/1990 (IV.12.) KÖHÉM sz. rendelet 116.§ (1) Előírásai alapján kizárólag a
kötelezően előírt tartozékok felszerelése után vehet részt a közúti forgalomban!

HASZNÁLAT

A kerékpárt nyilvános közutakon és jó minőségű aszfalt utakon használja. Amennyiben közutakon
szeretné használni de kerékpárja nem rendelkezik a megfelelő világítással és prizmákkal, szüksége
lesz az Ön országában érvényes előírások szerint utólagosan felszerelni ezeket.

NYEREG ÉS A KORMÁNY BEÁLLÍTÁSA

A kerékpár valamennyi működő részét a gyártó állítja be, és az eladó ellenőrzi, ezért rögtön
használhatja, amint megveszi. A kerékpáron csak a nyeret és a kormányt kell beállítani a használat
megkezdése előtt. A nyeret és a kormányt úgy állítsa be, hogy maximális kényelmet nyújtson
Önnek, egyúttal pedig biztonságosan használhassa a kerékpár fékrendszerét és irányító elemeit.

NYEREGMAGASSÁG BEÁLLÍTÁSA

Üljön a kerékpárra, a hajtóműt állítsa a legalacsonyabb pozícióba. A lábát helyezze a pedálra úgy,
hogy a láb sarka támaszkodjon a pedálra. A megfelelő nyeregmagasságnál a láb kiegyenesedik,
térdben enyhén meghajolva. Amennyiben a nyereg túl magasan van, túlterhelheti a hát és lábizmait.
Alacsonyan állított nyeregnél túlzottan terheli a térd és combizmokat.

A NYEREG POZICIONÁLÁSA

A nyereg legmegfelelőbb pozíciója a földdel vízszintes pozíció. Próbáljon ki több pozíciót, és válassza
ki az Önnek legmegfelelőbbet. A nyereg előre, közelebb a kormányhoz, vagy a kormánytól távolabb
állítható. Lazítsa ki a rögzítőcsavart, a nyeret tolja előre vagy hátra, állítsa be a megfelelő pozíciót
és rögzítse a csavart. Ellenőrizze a csavar megfelelő rögzítését.

▲ FONTOS FIGYELMEZTETÉS

A nyeregcson jelzés található, amely jelöli a nyeregcső minimális elhelyezését a vázban, ezt a
jelet nem szabadna látni. Soha ne húzza ki a nyeregcsővet e jelzés fölé! A gyorsrögzítőt csak
a kinyitni (OPEN), vagy bezárni (CLOSE) helyzetet mutató nyíl irányába mozgassa. A lezárt
gyorsrögzítőt ne forgassa, mert megkárosodhat!

Ajánlott rögzítési erők

M8 nyeregrögzítő csavar	20 - 25 Nm*
M5 nyeregrögzítő csavar	10 - 12 Nm*
M8 nyeregcsőrögzítő csavar	25 Nm*
M5 nyeregcsőrögzítő csavar	6 - 8 Nm*

*Kérem tartsa be ezeket az ajánlott értékeket, az esetleges változtatás a terméken jelölve van.

KORMÁNYSZÁR ÉS KORMÁNY

Kérem ellenőrizze az ön kerékpárján használt kormányszár típusát.

MENETNÉLKÜLI KORMÁNYSZÁR (A-HEAD)

Ez a kormányszár típus a villa nyakára van szerelve és 2 imbuszcavarral van rögzítve. A kormányszár
magasságát alátétekkel-gyűrűkkel, melyek a kormányszár és kormánycsapágy között helyezkednek
el lehet változtatni, vagy más dőlésszögű kormányszár cseréjével megoldható. Az a-head
kormányzárral a kormánycsapágy szabad mozgását lehet állítani.

Lazítsa ki a 2 imbuszcavart a kormányszáron és ugyanúgy a kormányszár tetején található
állítócsavart. E felső csavar állításával a kormánycsapágy megfelelő szabad mozgását állíthatja be,
figyelve arra, hogy a kormánycsapágy könnyen mozogjon, de viszont ne kotyogjon. Amennyiben
a beállítás megfelelő, rögzítse a kormányszáron található 2 imbuszcavart is.

Ajánlott rögzítési erők

M5 kormányzárrögzítő csavar	6 - 8 Nm*
M6 kormányzárrögzítő csavar	15 Nm*
M5 kormányt rögzítő csavar	6 - 8 Nm*

*Kérem tartsa be ezeket az ajánlott értékeket, az esetleges változtatás a terméken jelölve van.

MENETES KORMÁNYSZÁR

Ez a kormányszár típus hosszú csavarral, végén kónusz alakú anyával van rögzítve a villában.
A kormányszár magasságának változtatásához lazítsa ki a csavart és forgassa el kormányzárt
oldalra. Amennyiben a kormányszár nem lazul ki, üssön a csavarra gumikalapáccsal.

▲ FONTOS FIGYELMEZTETÉS

A kormányszáron jelzés található, mely jelöli a kormányszár minimális elhelyezését
a villában, ezt a jelet nem szabadna látni. Soha ne húzza ki a kormányzárt e jelzés fölé!

Ajánlott rögzítési erők

M5 kormányzárrögzítő csavar	20 Nm*
M5 kormánytrögzítő csavar	20 Nm*

*Kérem tartsa be ezeket az ajánlott értékeket, az esetleges változtatás a terméken jelölve van.



KERÉKPÁR ELEMEI

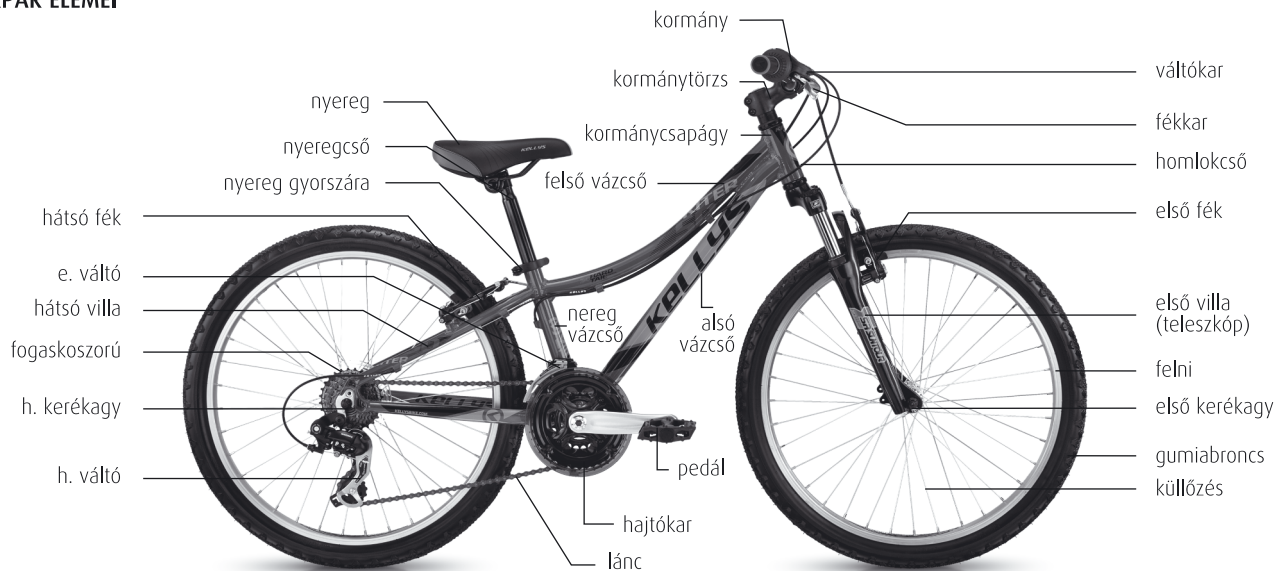

KERÉKPÁR KARBANTARTÁSA

Hogy kerékpárja megbízhatóan teljesítse funkcióját, szeretnénk Önnek megemlíteni, hogy ehhez bizonyos karbantartásra is szükség lesz. Rendszeresen ellenőrizze, hogy az anyák és csavarok kellőképpen be vannak-e húzva.

HAJTÓKAR ÉS A PEDÁLOK

Az első kb. 20 km megtétele után ellenőrizze a hajtóműtengely két végén a porvédő sapka alatt lévő rögzítőcsavart. Szükség esetén húzza meg.

▲ FONTOS FIGYELMEZTETÉS

Amennyiben elhanyagoljuk a hajtókarok behúzását a középtengely négyzetletű részéhez, a hajtókarok fokozatosan meglazulnak és annyira károsodnak, hogy nem lehet őket megjavítani. A hibát csak a hajtókarok cseréjével lehet kijavítani. A hajtókarok esetleges leszerelését és cseréjét bízva szakemberre - kerékpár szervizre. A pedálokat szilárdan a hajtókarokhoz kell erősíteni, tehát egészen tövig be kell húzni úgy, hogy a pedál tengelye a hajtókarra támaszkodjon. A pedálok behúzását rendszeresen ellenőrizze. Ellenkező esetben a pedál tengelye meglazul a hajtókar menetében és a menet fokozatosan károsodik. Az ilyen hibákat nem ismerjük el az esetleges reklamációs eljárás folyamán!

PEDÁLOK FELSZERELÉSE

A pedálok általában R betűvel - jobb pedál - és L betűvel - bal pedál - vannak megjelölve mindkét pedáltengelyen.

1. Szerelés előtt tisztítsa ki a pedálok és a hajtókarok meneteit, és kenje be őket.
2. Csavarja be jobb felé mozgatva a jobb pedált (R) a jobb hajtókar menetébe (váltókkal ellátott hajtókar).
3. Csavarja be bal felé mozgatva a bal pedált (L) a bal hajtókar menetébe.
4. Erőteljesen húzza be 15-ös kulcs segítségével. Győződjön meg róla, hogy a pedál tengelye az elhelyezés után az hajtókarra támaszkodik-e.

HAJTÓCSAPÁGYHÁZ

A hajtócsapágyának sűrűdés és kilengés nélkül kell forognia. Rendszeresen ellenőrizze, hogy a mindkét csésze szilárdan be van-e húzva a vázba, és hogy a csapágyak kellőképpen be vannak-e kenve.

KORMÁNYCSAPÁGY

A kormánycsapágyat kellőképpen be kell húzni, az egyes részeknek megfelelően kell egymáshoz kapcsolódnuk. Ha a kormánycsapágyak kilengése van, a következőképpen járjon el:

1. Fogja meg a felső kónuszt (3) és lazítsa ki a biztosító anyacsavart (1) megfelelő kulccsal,
2. Húzza be a felső kónuszt úgy, hogy a kerékagynak ne legyen kilengése, és a kerékvilla könnyen forogjon.
3. Újra fogja meg a felső kónuszt, és a biztosító anyacsavart behúzásával biztosítsa be a csapágyat.

▲ FIGYELMEZTETÉS

A kerékpár minden egyes használata előtt győződjön meg róla, hogy a kerékvilla könnyen, de kilengés nélkül mozog-e.

A kormánycsapágy megfelelő működése érdekében (a kerékpározás gyakoriságától függően) szükséges rendszeresen kenni a megfelelő kenőszírral. A kormánycsapágy szét- és összeszerelése bizonyos tapasztalatot igényel – ezért a kormánycsapágy kenésével forduljon a legközelebbi szakszervizhez.

MENETES KORMÁNYCSAPÁGY



A-HEAD (MENETNÉLKÜLI) KORMÁNYCSAPÁGY

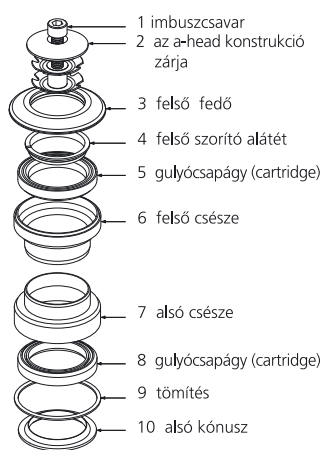

VÁLTÓ RENDSZER

A váltó rendszer a váltókarok (forgatható markolatváltók), vezérhuzal, első és hátsó váltók, hajtómű fogaskoszorú, hátsó agy fogaskerekeiből és a láncból áll. Gyárilag van beállítva, ezért a rendszerbe feleslegesen ne avatkozzon be! Sebességet csak előre való haladás közben váltson. Sohase váltson sebességet erőszakkal! A sebességváltó működőképessége főleg a vezérlőhuzal könnyű mozgásától függ a védőburkaiban - bowden, és a sebességváltó rendszerben (fogaskerekek, sebességváltók,



lánc). A vezérlő rendszert tartsa tisztán, a huzalokat kenje át minőséges kenőanyaggal, főleg a nedves időben történő kerékpározás után.

HÁTSÓ VÁLTÓ

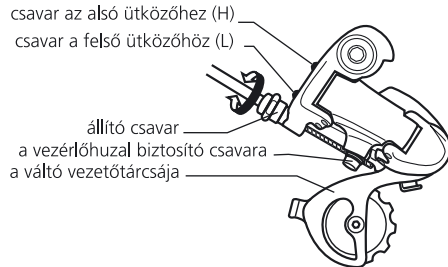

HÁTSÓ VÁLTÓ

A hátsó kerék jobb oldalán felszerelt láncfeszítővel egybeépített láncátdobó baállítására a bowdenhuzal feszességének változtatásával és a szerkezeten lévő két állítható csavarral történik.

ELSŐ VÁLTÓ

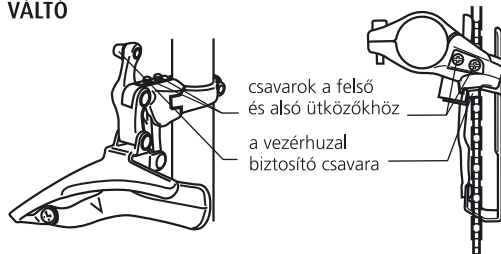

50

ELSŐ VÁLTÓ

Az első láncterelő beállítható a bowden feszességének változtatásával, illetve a két állítható csavarral lehetséges.

LÁNC

A lánc az erőátvitelre szolgál - a pedálokból a hátsó kerékre. Egyike kerékpárja legjobban terhelt alkatrészeinek, ezért a karbantartás során szenteljen neki nagyobb figyelmet. A megfelelő láncfeszítést a hátsó váltó biztosítja. A váltó nélküli kerékpároknál a megfelelő láncfeszítést a hátsó kerék vázvillában való elmozdításával érhetjük el. Rendszeresen tisztítsa meg a mechanikus szennyeződéstől, mint amilyen a por vagy a sár, és kenje át olyan kenőanyaggal, ami nem vonza magához a port és más szennyeződések - így meghosszabbítja a lánc élettartamát. Használat során a lánc folyamatosan hosszabbodik. Elhasználódott vagy hibás lánc rongálhatja a fogaskoszorút és a lánctányért. Amennyiben kerékpárját rendszeresen terepen használja, főleg nedves és sáros utakon, kb. 1000 km után szükséges a láncot újra cserélni. Másféleképpen szükségessé válik a fogaskerekek cseréje, rosszabb esetben a hajtómű cseréje is.

FÉKRENDSZER

A fékrendszer, amely fékkarokból, huzalokból és bowdenokból, első és hátsó fékpofákból, fékgumiból áll, az Ön kerékpárjának egyik legfontosabb alkatrésze. A jobb fékkar a hátsó fékpofát irányítja, a bal fékkar az első fékpofát. A kontrafékkel felszerelt kerékpárnál a fékezést a pedál ellenkező irányban való mozdításával éri el. (hátra)

A fékeket a gyártó állítja be, ezért ha nem szükséges, ne avatkozzon be a fékrendszerbe! Rendszeresen ellenőrizze a súrlódási felületek elhasználódását, a fékgumikat és felnit tartsa tisztán. Amennyiben meglazul a fékrendszer, újra be kell állítania, esetleg forduljon szakemberhez - szakszervizhez.

FÉKHUZALOK

A fékhuzalok megfelelő feszessége biztosítja fékrendszere hatékony működését. A fékhuzalok állítására a fékkaron található állítócsavarok szolgálnak. A huzalokat és a bowdenokat megfelelő kenőanyaggal kenje át. Amennyiben a huzal károsodott, vagy elhasznált, cserélje ki.

FÉKEK BEÁLLÍTÁSA

A fékgumiknak a V típusú fékeknél 1 mm távolságban kellene lenniük a felnitől.

1. Lazítsa ki a beállító csavar biztosító anyacsavarát a fékkaron. Amennyiben szükségessé válik a fékgumit közelebb hozni a felnihez, az állító csavart forgassa bal felé - kifelé a menetből. Biztosítsa be a biztosító anyacsavarral.
2. Ha a fékhuzal túlságosan laza, az állító csavart forgassa a fékkaron jobb felé - befelé a menetbe. A huzalt feszítse meg úgy, hogy a fékgumik a megfelelő helyzetbe kerüljenek a kerékabronccsal szemben. A fékpofán levő csavart tövig húzza be és ellenőrizze a fék beállítását.

▲ FIGYELMEZTETÉS

A fékgumiknak nem szabad a gumiabroncshoz érniük - mert ez a gumiabroncs kopását okozná! Ellenőrizze elhasználódásukat, és ha szükséges, cserélje ki őket.

▲ FONTOS FIGYELMEZTETÉS

Nedves felületen kerékpárja féktávolsága meghosszabodik! Minden egyes út előtt győződjön meg róla, hogy kerékpárja fékrendszere teljes mértékben működőképes.

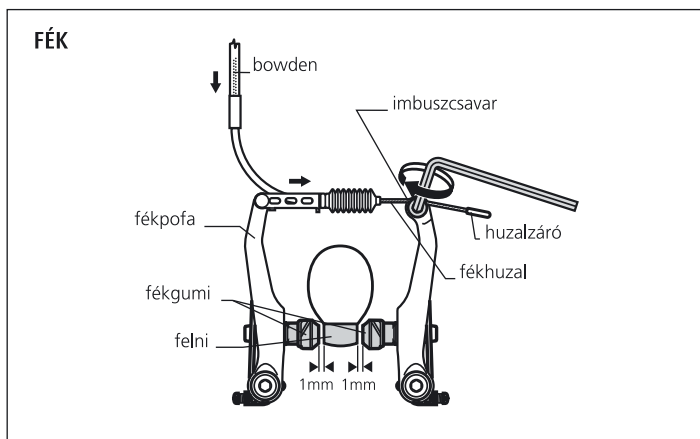
AZ ELSŐ ÉS HÁTSÓ KERÉK

Ha az Ön kerékpárja kerekei a kerékvillában, vagy a vázban zárt anyacsavarral vannak ellátva, biztonsági okokból szükséges ezeket a csavarokat kellőképpen behúzni. **Ha a kerekek gyorsrögzítővel vannak ellátva, használat előtt mindig ellenőrizze, hogy a kerék biztonságosan be van-e biztosítva, tehát, hogy a gyorsrögzítő állítókarja bezárni (CLOSE) helyzetben van-e.** A gyorsrögzítő rendszer lehetővé teszi a kerék gyors és szerszám nélküli ki és beszerelését. Használat előtt mindig ellenőrizze, hogy a kerék közepén fut-e. A gyorsrögzítő

kar csavaranyáját csavarja be annyira, hogy a gyorsrögzítő kar bezárásánál ellenállást érezzen. A gyorsrögzítő megfelelő működésekor a villa mindkét vége fixálva van a tengelyen. **A gyorsrögzítő állítókarát csak oldalra fordítsa, vagy kinyitva (OPEN), vagy bezárni (CLOSE) helyzetekbe. Semmilyen körülmények közt se forgassa a gyorsrögzítőt, mivel megkárosíthatja!**

Ajánlott rögzítési erők

M10 kerékrögzítő csavar

30 - 40 Nm

A kerékgagyakat rendszeresen ellenőrizze, főleg ha nedves időszakban, sáros utakon használja a kerékpárt. A kerékgagy tengelyének sűrűlódás és kilengés nélkül kellene mozognia. Amennyiben ez nincs így a kónuszok és a tengely biztosító anyacsavaráinak beállítása után sem, a kerékgagy szét kell szedni, ki kell tisztítani a golyók futópályáját, valamint magukat a golyókat is, be kell őket kenni megfelelő kenőanyaggal, majd vissza kell helyezni a kerékgagyat a helyére és be kell állítani. Amennyiben nem rendelkezik tapasztalattal a kerékgagyak szerelése terén, tekintettel az ilyen feladatok összetettségére, ajánljuk Önnek, hogy forduljon szakemberhez - kerékpár szervizhez.

ABRONCSOK

Használat előtt ellenőrizze, hogy a kerék közepén fut-e és az abroncsok nem e rongálódtak meg. Használat során, esetleg nagyobb ütés után az abroncson megjelenhetnek karcok vagy repedések. Ugyanúgy fékezéskor az abroncs oldalfalai elhasználódnak. Az abroncsok biztonsági rendszerrel vannak ellátva, mely jelzi az abroncs eldeformálódását. Az elhasználódás jele az abroncs meghajlott oldalfala, mely önkényes fékezést okozhat. A megrongált abroncs használata veszélyes - az abroncsot cserélje ki újra!

GUMIABRONCSOK

Tartsa be az abroncsok ajánlott légnyomását, amely minden gumiabroncs oldalán fel van tüntetve. A nyomásegységek kiszámítása a feltüntetett gumiabroncsokon: $100\text{kPa} = 14,22\text{ P.S.I.} = 1\text{ bar} = 1\text{ at}$.

ELSŐ LENGÉSCSILLAPÍTÓS VILLA

A villa teljesmértékű működésének megőrzése érdekében nagyon fontos rendszeres karbantartása, főleg a villa sűrűlódási felületek karbantartása. A porvédőnek nem szabad sérülnie lennie. A villát tartsa tisztán, a port, vagy nedvességet rendszeresen tisztítsa finom törülörhával és kenje át zsírral. A villák külső tisztítására használjon szappanoldatot. Ügyeljen rá, hogy tisztítás közben ne kerüljön víz a villába. A nedvesség és szennyeződések rossz hatással vannak a teleszkóp működésére, ezért az esetleges nedvességet szárítsa ki. A kenést kb. 40 óra használat után ajánljuk felújítani, főleg nedves közegben való kerékpározás után.

▲ FIGYELMEZTETÉS

Megkárosodott villával semmilyen esetben se kerékpározzon! Amennyiben nem rendelkezik tapasztalattal a villa karbantartása és szerelése terén, forduljon szakemberhez - szakszervizhez.



OLDALKEREKEK

Amennyiben a kerékpárja oldalkerekekkel rendelkezik, ezeket a kerékpárhoz szétzerelt állapotban mellékeljük. Használatuk előtt az oldalkerekeket szükséges összeszerelni és felszerelni a kerékpárra.

Az oldalkerekekhez csomagolt műanyag tasakban a következő alkatrészeket találja:

- 2 db hosszú csavar
- 6 db alátét
- 2 db biztonsági alátét
- 2 db rögzítő anya
- 2 db biztonsági anya (műanyag betéttel)

* Kerék szerelése

Járjon el az alábbiak szerint:

1. Csúsztassa az alátétet a csavarra, utána a kereket, a kerék másik oldalán újra egy alátétet.
2. Csavarozza az anyát a csavarra úgy, hogy a kerék szabadon forogjon.
3. Kereket csavarral helyezze be a támaszon található kerek nyílásba – kerék a támasz külső oldalán helyezkedjen.
4. Csúsztassa a biztonsági alátétet a csavarra és zárja le az egységet anyával, amellyel rögzíti a kereket a támaszhoz. Használja a biztonsági anyát műanyag betéttel.
5. Két anyát húzza meg két darab 14-es kulcs segítségével. Ellenőrizze a kerék könnyű forgathatóságát.
6. Ismétlje a műveletet a másik kérékkel is.

* Merevítő szerelése a kerékpár hátsó tengelyére

Járjon el az alábbiak szerint:

1. Fogja a kerékek felszerelt támaszt és a másik végét tolja a gumírozott villás végű tartókonzol négyszögletes nyílásába – ezt a végét a kerékpár felé kell irányítani, a kerék a külső oldalon helyezkedjen.
2. Tartó és konzol közötti négyszögletes nyílásba helyezzen egy alátétet. Így elkészített tartót konzollal együtt csúsztassa a kerék hátsó tengelyére úgy hogy a tengely áthaladjon minden nyíláson és az alátéten is.

FIGYELMEZTETÉS: Anyát mely biztosítja kereket a vázba ne szerelje le!

3. Gumírozott tartó végét tolja teljesen a vázhoz. Tartót a tengelyre alátétes anyával rögzítse.
4. Ismétlje a műveletet a másik támasszal is.
5. Állítsa be az oldalkerekek kívánt magasságát és teljesen húzza be a rögzítő anyákat.

FONTOS FIGYELMEZTETÉS:

Minden használat előtt ellenőrizze a csavarok rögzítését!

Amennyiben a kerékpárján nem kívánja használni az oldalkerekeket, a hátsó kerék tengelyére csúsztasson egy alátétet és csavarozza fel a zárt anyát. Ezzel eltávolítja a hátsó tengely veszélyes éleit.

▲ FONTOS FIGYELMEZTETÉS

Amennyiben kerékpárját közutakon szeretné használni de kerékpárja nem rendelkezik a megfelelő világitással és prizmákkal, szüksége lesz az Ön országában érvényes előírások szerint utólagosan felszerelni ezeket.

Kerékpározás közben viseljen fejdőt! A balesetek többsége főképp fejsérülést okoz. A fejdő vásárlásánál ügyeljen a fejdő megfelelő méretére, a fejdőnek megfelelően kell helyezkednie a fején, semmiképp nem szoríthat. Vásároljon fejdőt állítható rögzítőmechanizmussal, mellyel a fejdő tökéletesen illeszkedik a fejhez.

Kerékpár maximális összsúlya 45kg – kerékpárt, kerékpárost és csomagokat együttértve. Ne terhelje túl a kerékpárt!

A szülők (vagy a gyermek gondviselőjének) kötelessége a kerékpár első használata előtt a gyermeket megtanítani a kerékpár biztonságos használatára. Különösen figyelni kell az első és a hátsó fékkarok vagy a kontrás fék biztonságos használatára.

A szülők (vagy a gyermek gondviselőjének) feladata a megfelelő műszaki állapot és a megfelelő beállítások biztosítása – különös odafigyelést igényel a nyereg helyes beállítása illetve a kormány magasságának beállítása.

Pótkerékekkel felszerelt kerékpárnál ügyelni kell arra, hogy a kerékpár nagyobb oldalbillenésénél (egyenetlen útfelületen, stb.) felborulhat, és a gyermek balesetet szenvedhet.

▲ FIGYELMEZTETÉS

A kerékpár mechanikus részei nagy megterhelésnek vannak kitéve és idővel elhasználódnak. Különböző anyagok és részek különböző módon reagálhatnak az elhasználódásra. Amennyiben véget ér az alkatrész tervezett élettartama, ez az alkatrész véletlenül felmondhatja a szolgálatot és sérülést okozhat. Ezért bármilyen elszíneződés, repedés vagy karc a nagyon megterhelt részeknél jelzi, hogy véget ért az alkatrész élettartama és cserére szorul. Az alkatrész csere esetén csak eredeti alkatrészt használjon.

Kellemes utat kíván Önnek

a KELLYS



JÓTÁLLÁSI FELTÉTELEK

JÓTÁLLÁSRA KÖTELEZETT AZ ELADÓSZERV!

Elvesztett jótállási jegyet csak az eladás napjának hitelérdemlő igazolása - dátummal és bélyegzővel ellátott számla, eladási jegyzék- esetén pótolunk! **A vásárló jótállási igényét a jótállási jeggyel és a kerékpár eladásakor kapott fizetési bizonylat egyidejű bemutatásával érvényesítheti. A vásárlói kifogást csak a kerékpár eladásakor adott fizetési bizonylat bemutatását követően vizsgáljuk.**

A jótállás szempontjából a kerékpár jelentős része: a váz villával szerelve.

A jótállásra kötelezett a kerékpárra a vásárlás időpontjától számítva 24 hónap jótállást vállal a 151/2003 (IX. 22.) sz. korm. rendelet alapján.

FIGYELEM!

A nem megfelelő kezelés elkerülésére kezelési és használati útmutatót mellékelünk a termékhez.

Kérjük, hogy az abban foglaltakat tartsa be, mert a használati útmutatótól eltérő használat, kezelés miatt bekövetkezett hibára jótállást nem vállalunk, ennek javítási költsége a jótállási időn belül is Önt terheli.

AZ Eladótól követelje meg a vásárláskor a jótállási jegy megfelelő kitöltését. Egyúttal ellenőrizze, hogy a kerékpár gyártási száma megegyezik-e a jótállási jegyen jól olvashatóan feltüntetett számmal. A szabálytalanul kiállított jótállási jegy alapján érvényesített igények teljesítése a Kereskedőt terheli.

A jótállási jegyen történt bármilyen javítás, törlés, vagy átírás, valótlán adatok bejegyzése, a jótállási jegy érvénytelenségét vonja maga után.

MEGSZÜNIK A JÓTÁLLÁS:

- ha a kötelező átvizsgálásokat, nem a kijelölt szakműhelyek valamelyikében végeztette el,
- ha a meghibásodást rendeltetéstől eltérő használat, ütközés, baleset, túlterhelés okozta,
- ha nem tartja be a kezelési útmutató előírásait, nem megfelelő kenőanyagot használ,
- ha a kerékpárt szakszerűtlenül, vagy illetéktelenek javították,
- ha a kerékpárral versenyen vesznek részt,
- ha a meghibásodást szakszerűtlen tárolás, elemi kár okozta,
- ha a termék gyártási száma nem egyezik meg a jótállási jegyen lévő számmal,
- ha a kerékpárt kölcsönzik, azt rendszeresen oktatás céljára használják,
- ha a meghibásodást a karbantartás elmulasztása, vagy nem megfelelő ápoló anyag használata okozta.

Nem vállalunk jótállást a természetes elhasználódás miatti kopásokra, valamint a kerékpár azon káraitra amelyeket külső mechanikai és vegyi hatások okoztak.

Rugótagok csúszószárai és tömitései normál elhasználásával a vásárlástól számított 90 nap után.

Mechanikus károsodással – használatból adódó elhasználódással (pl. lánc, fogaskoszorú, markolatok, fényezés elhasználódása vagy kopása).

Köfelverődés, gumidefeket, savas eső, egyéb légszennyeződés, állati és növényi anyagok stb.

A jótállásra kötelezettnek kell bizonyítani, hogy a hiba oka a termék Vásárlónak való átadása után keletkezett.

HIBÁS TERMÉK ESETÉN A VÁSÁRLÓ VÁLASZTÁSA SZERINT:

- díjmentes kijavítást, vagy megfelelő árleszállítást kérhet,
- ha a Vásárló kijavítást kér, a javítást a hiba bejelentésétől számított 15 n a p o n belül - kölcsönkészülék biztosítása esetén 30 n a p o n belül - a Vásárló érdeksérelme nélkül úgy kell elvégezni, hogy a javítás folytán a termék értéke és használhatósága az azonos ideig rendeltetészerűen használt hibátlan termékhez képest nem csökken.

Javítás esetén a kerékpárba új alkatrészt kell beépíteni.

- ha a javítás a hibabejelentést követő 15, illetve 30 n a p o n belül nem készült el, vagy a kerékpár nem javítható, a kerékpár azonos típusú új termékre történő kicserélését kérheti.
- ha a cserére nincs lehetőség, vagy a Vevőnek a cseréhez fűződő érdeke megszűnt, a szerződéstől elállhat /a kerékpár visszavásárlását kérheti/.
- ha a jótállásra kötelezett a termék kijavítását a fenti meghatározott /15, illetve 30 nap/ időn belül nem vállalja, vagy nem végzi el, a Vevő a hibát a kötelezett költségére maga kijavíttathatja.

A kerékpár kicserélését kérheti a Vevő akkor is:

- ha a termék a vásárlástól számított 3 n a p o n belül - a termékbe épített biztosítékok, biztonsági elemek hibáit kivéve-meghibásodott, a Vásárló kívánságára azt azonos típusú új termékre cseréli ki az értékesítő kereskedelmi egység. Ha a cserére nincs lehetőség, a Vásárló választása szerint a termék visszaszolgáltatásával egyidejűleg a vételárát visszafizetik, vagy a vételárkülömbözet elszámolása mellett azonos gyártmányú de más típusú termékért adnak ki részére.
- a 3napos határidőbe nem számít bele az az időtartam, amely alatt az eladó szerv bármely okból nem tartott nyitva. A terméknek, vagy jelentős részének kicserélése esetén a jótállás időtartama a kicserélt termék (annak kicserélt jelentős része) tekintetében újra kezdődik.



A JÓTÁLLÁS KERETEN BELÜLI JAVÍTÁS

A VÁSÁRLÓ KÖTELES A MEGHIBÁSODÁS ÉSZLELÉSÉT KÖVETŐEN

HALADÉKTALANUL BEJELENTÉST TENNI VALAMELY KIJELÖLT SZAKSZERVIZBEN.

Jótállási javításnál a szerviz a jármű és a jótállási jegy átvételét elismervénnyel igazolja! A jótállási időtartamán belül garanciális javítási munkákat csak a kijeölt és e jótállási jegyben feltüntetett szerviz/ek/ valamelyike végezheti az érvényes jótállási jegy alapján a szükséges javítási szelvény bevonása ellenében.

A GARANCIÁLIS ÉS A SZAVATOSSÁGI IDŐBEN A SZERVIZLAPOKON ELŐIRT ÁTVIZSGÁLÁSOK DIJKÖTELESEK, AMIT A VÁSÁRLÓNAK KELL KIFIZETNIE.

Amennyiben a javítást a kijeölt szakműhely nem végzi el, vagy a javítást nem is vállalják, úgy járművét költségünkre máshol is megjavíttathatja.

A javítás megfelelő számlával történő igazolása természetesen szükséges.

Ha a meghibásodás jellege tekintetében vita keletkezne, úgy a hatályos jogszabályban feljogosított minőségvizsgáló szerv(ek) (Fogyasztóvédelmi Főfelügyelőség) szakvéleményét beszerezniük.

A vitát eldöntő vizsgálat és a szakvélemény díjkötelese.

Amennyiben a forgalombahozott áru az előirt követelményeknek nem felel meg, **a vizsgálat költsége a jótállásra kötelezettel terheli.** Ha a vásárló igényét határidőn túl jelentette be, továbbá, ha a hiba oka az átadás után keletkezett (pld. rendeltetésellenes használat, helytelen kezelés vagy tárolás, elemi kár, erőszakos külső behatás) **a vizsgálat költsége a vásárlót terheli.**

A minőségvizsgálat varható költségeiről közzétett díjtételek alapján a vásárlót előzetesen tájékoztatjuk. A vizsgálati díj megállapításának és befizetésének módját a vizsgálatot végző szerv(ek) az IKM hivatalos lapjában közlik.

Amennyiben a Vásárló kérésére, a jótállásra kötelezett a szakvéleményt nem szerzi be, úgy a Vásárló közvetlenül is fordulhat a minőségvizsgáló szervhez, megfelelő dokumentumokkal alátámasztva (pl. a Vásárlók könyvébe történő bejegyzés, jegyzőkönyv, stb.) eljárásának indokoltságát.

További vita esetén az illetékes bírósághoz fordulhat.

A közöttünk felmerült egyéb vita esetén - pl. ha a jótállási jegyre irt valamely kötelezettségünket nem teljesítenénk (javítás, csere, stb.) - ugyancsak a bírósághoz fordulhat. A jótállási jegy javítási szelvényeket tartalmaz.

Minden jótállás keretén belüli javítás esetén ellenőrizze a javítási szelvények megfelelő kitöltését. A termékre a szavatossági kötelezettség a Ptk. 308. § /2/ bekezdése szerint a vételtől számított 3 évig áll fenn.

MEGHOSSZABBÍTOTT VÁZGARANCIA

A KELLYS BICYCLES s.r.o. a kerékpárvázra a vásárlástól kezdődő 24 hónapos törvényben adott garancián túl következő 36 hónapban garanciát nyújt a garanciafüzetben feltüntetett első tulajdonos részére, maximálisan 60 hónapig a kerékpár vásárlás napjától (továbbá meghosszabbított garancia) a köv. feltételek szerint:

- Az első tulajdonos fizikai személy mely saját rekreációs használatra megvásárolta a kerékpárt (nem a vállalkozásra vagy üzleti célra, vagy versenyeken történő használatra) és saját rekreációs célokra használja, ez a meghosszabbított garancia harmadik személyre nem ruházható át – amennyiben a kerékpár első tulajdonosa a kerékpár tulajdonjogát átruházza más személyre, a meghosszabbított garancia megszűnik,
- a kerékpár regisztrálva lesz a KELLYS BICYCLES rendszerében a www.kellysbike.com oldalon a vásárlástól való 60 napon belül. Az adatok megegyeznek a garancialevélen feltüntetett adatokkal,
- az első tulajdonos a garancia érvényesítésénél felmutatja a kitöltött eredeti garancialevelet és a vásárlást igazoló eredeti dokumentumot,
- a kerékpár a garancia és az meghosszabbított garancia egész futama alatt rendszeresen átvizsgálásra kerül a szakszervizben és ezeket a vizsgákat a garanciaszerviz a garanciafüzetben jelzi, az első garanciális vizsga 100km megtétele után kötelező. Azokat a kerékpár alkatrészeket, melyeket a kerékpár használata alatt cserélni szükséges a vásárló köteles kifizetni (az első tulajdonos)
- a reklamált kerékpár változatlan színekben legyen, a vázat nem szabad külön (szétszerelten) reklamálni, A kerékpár alkatrészei, amennyiben a kerékpár használata közben cserélve vannak, csak az eredetivel megegyezők lehetnek.
- a meghosszabbított garancia tárgya csak a váz konstrukciója, nem a fényezésé
- A kerékpár alkatrészeit, melyeket a cserélt váz más méretei miatt szükséges cserélni, ugyanúgy az ezzel kapcsolatos munkadíjat a vásárlót terheli (az első tulajdonos)
- A meghosszabbított garancia nem vonatkozik a karbon vázakra, az összeteszköpos vázknál a meghosszabbított garancia nem vonatkozik a hátsó rugóstagra, sem a váz bármely mozgó alkatrészeire (csapagyok, csapok).



A meghosszabbított kerékpár vázgarancia kizárólagos jogi feltétele a fent említett feltételek maradéktalanul teljesítése. Amennyiben a meghosszabbított garancia bármelyik feltétele egészben vagy részben nem teljesült, a meghosszabbított garancia nem érvényesíthető.

A gyártó garantálja hogy a meghosszabbított garancia futamideje alatt saját költségére kicseréli a kerékpárvázat, amelynél a meghibásodást anyag vagy gyártási hiba okozta. A gyártó kifejezetten kijelenti hogy a meghosszabbított garancia futamideje alatt a vásárló – a fent említett első tulajdonos - semmi másra csak a kerékpárváz cseréjére jogosult, a garanciafüzetben a "Meghosszabbított garancia" fejezete alatt leírt feltételek szerint, és a gyártó semmilyen más jogokat nem biztosít.

A reklámlált váz korlátozott elérhetősége miatt a váz szállítása meghaladhatja a 30 napot, egyúttal a gyártó kötelezi magát hogy ezt az időt a lehetősége szerint minimálisra csökkenti. A gyártó fenntartja magának azt a lehetőséget hogy az aktuális gyártásból való, hasonló műszaki tulajdonságokkal rendelkező vázat szállítja, de nem ugyanolyan színkivitelben.

A meghosszabbított garancia kapcsolattartója a kerékpár eladója – az eladó jogosult a reklamációt megbírálni és eldönteni a reklamáció jogosultságát és ügymenetét.

Ez a standard feletti meghosszabbított garancia a KELLYS BICYCLES s.r.o. társaság önkéntes ajánlata és nem vonatkoznak rá a Ptk., sem más jogi rendeletek, és kizárólagosan csak a a garanciafüzetben a "Meghosszabbított garancia" fejezete alatt leírt feltételek szerint érvényesíthetők.

A meghosszabbított garanciából érvényesíthető jogok megszűnnek, amennyiben a meghatározott meghosszabbított garancia időben nem érvényesül.

WARRANTY CARD / GARANTIEURKUNDE / ZÁRUČNÍ LIST / KARTA GWARANCYJNA / ZÁRUČNÝ LIST / JÓTÁLLÁSI JEGY



MODEL NAME /
MODELBEZEICHNUNG /
VZOR /
TYP /
TÍPUS

PRICE /
PREIS /
CENA /
ÁR

DATE OF PURCHASE /
VERKAUFSDATUM /
DATUM PRODEJE /
DATUM SPRZEDAŽY /
DÁTUM PREDÁJA /
ELADÁS KELTE

SERIAL No. /
SERIENNUMMER /
VÝROBNÍ ČÍSLO /
NUMER FABRYCZNY /
VÝROBNÉ ČÍSLO /
GYÁRTÁSI SZÁM

DEALER'S STAMP/ SIGNATURE
HÄNDLERSTEMPEL / UNTERSCHRIFT
RAŽÍTKO PRODEJNY / PODPIS PRODÁVAJÍCÍHO
PIECZĄTKA I PODPIS SPRZEDAJĄCEGO
PEČIATKA PREDAJNE / PODPIS PREDÁVAJÚCEHO
ELADÓ SZERV BÉLYEGZŐJE / ALÁÍRÁS



OWNER (NAME, ADDRESS)
BESITZER (NAME, ADRESSE)
MAJITEL (JMÉNO, PŘIJMENÍ, BYDLÍŠTE)
WŁAŚCICIEL (NAZWYSKO I IMIĘ, ADRES ZAMIESZKANIA)
MAJITEL (MENO, PRIEZVISKO, ADRESA)
TULAJDONOS (NÉV, UTÓNÉV, LAKHELY)

1

Warranty Checks
Garantiekontrolle
Garanční prohlídka
Przegląd gwarancyjny
Garančná prehliadka
Garanciális vizsga

Summary of performed actions / Kurze Beschreibung der ausgeführten Leistungen / stručný popis prováděných úkonů / krótki opis wykonanych czynności (w tym wymiany osprzętu) / stručný popis prevádzaných úkonov / műveletek rövid leírása

Date / Datum / datum / data / dátum / dátum

Seal and signature / Stempel und Unterschrift / razítka a podpis / pieczęćka i podpis / pečiatka a podpis / bélyegző, aláírás

2

Warranty Checks
Garantiekontrolle
Garanční prohlídka
Przegląd gwarancyjny
Garančná prehliadka
Garanciális vizsga

Summary of performed actions / Kurze Beschreibung der ausgeführten Leistungen / stručný popis prováděných úkonů / krótki opis wykonanych czynności (w tym wymiany osprzętu) / stručný popis prevádzaných úkonov / műveletek rövid leírása

Date / Datum / datum / data / dátum / dátum

Seal and signature / Stempel und Unterschrift / razítka a podpis / pieczęćka i podpis / pečiatka a podpis / bélyegző, aláírás

3

Warranty Checks
Garantiekontrolle
Garanční prohlídka
Przegląd gwarancyjny
Garančná prehliadka
Garanciális vizsga

Summary of performed actions / Kurze Beschreibung der ausgeführten Leistungen / stručný popis prováděných úkonů / krótki opis wykonanych czynności (w tym wymiany osprzętu) / stručný popis prevádzaných úkonov / műveletek rövid leírása

Date / Datum / datum / data / dátum / dátum

Seal and signature / Stempel und Unterschrift / razítka a podpis / pieczęćka i podpis / pečiatka a podpis / bélyegző, aláírás

4

Warranty Checks
Garantiekontrolle
Garanční prohlídka
Przegląd gwarancyjny
Garančná prehliadka
Garanciális vizsga

Summary of performed actions / Kurze Beschreibung der ausgeführten Leistungen / stručný popis prováděných úkonů / krótki opis wykonanych czynności (w tym wymiany osprzętu) / stručný popis prevádzaných úkonov / műveletek rövid leírása

Date / Datum / datum / data / dátum / dátum

Seal and signature / Stempel und Unterschrift / razítka a podpis / pieczęćka i podpis / pečiatka a podpis / bélyegző, aláírás

5

Warranty Checks
Garantiekontrolle
Garanční prohlídka
Przegląd gwarancyjny
Garančná prehliadka
Garanciális vizsga

Summary of performed actions / Kurze Beschreibung der ausgeführten Leistungen / stručný popis prováděných úkonů / krótki opis wykonanych czynności (w tym wymiany osprzętu) / stručný popis prevádzaných úkonov / műveletek rövid leírása

Date / Datum / datum / data / dátum / dátum

Seal and signature / Stempel und Unterschrift / razítka a podpis / pieczęćka i podpis / pečiatka a podpis / bélyegző, aláírás

ZÁZNAMY O OPRAVÁCH / ADNOTACJE O NAPRAWACH





ZÁZNAMY O OPRAVÁCH / ADNOTACJE O NAPRAWACH

ZÁZNAMY O OPRAVÁCH / ADNOTACJE O NAPRAWACH





ZÁZNAMY O OPRAVÁCH / ADNOTACJE O NAPRAWACH

ZÁZNAMY O OPRAVÁCH / ADNOTACJE O NAPRAWACH





ZÁZNAMY O OPRAVÁCH / ADNOTACJE O NAPRAWACH

ZÁZNAMY O OPRAVÁCH / ADNOTACJE O NAPRAWACH





ZÁZNAMY O OPRAVÁCH / ADNOTACJE O NAPRAWACH

Vertrieb DE:

KELLYS BICYCLES DEUTSCHLAND,
Am Waldberg 15, 12683 Berlin

Distributor v ČR:

KELLYS BICYCLES CZECH REPUBLIC s.r.o.,
Havlíčková 426, 753 01 Hranice

Dystrybutor w PL:

KELLYS Sp. z o.o.,
Młyńska 11, 55-200 Oława

Distribútor v SR:

KELLYS BICYCLES s.r.o.,
Sinečná cesta 374, 922 01 Veľké Orvište

